

HASZONGÉPJÁRMŰVEK SPECIÁLIS KIADÁS 2022



Das Werkzeug



NKW22/HU/HU/0

Érvényes 2022. 03. 01-től 2023. 02. 28-ig

Haszongépjárművek vagyunk!



“
A HAZET innovatív speciális szerszámaival nemcsak pénzt, hanem rengeteg időt is megtakaríthatsz. Ezenkívül kíméled az anyagot is.
”

Elif - Forgalmazás
A HAZET szerszámokkal vált naggyá édesapja fuvarozó cégénél.

4501-2, EAN-No. 4000896203499

Kábelfogó üzemanyag- és AdBlue®-vezetékhez

- Az üzemanyag-vezetékek gyorszárainak egyszerű működtetése
- **Volvo** D13 · D16 · **MAN** D3876 LF · D1556 LF · D2676 LF valamint **SCANIA** motorok
- **MAN** motorral felszerelt **CLAAS** mezőgazdasági gépek
- **AdBlue®** vezetékek, valamint **AdBlue®** befecskendező fűvókák mezőgazdasági gépeken

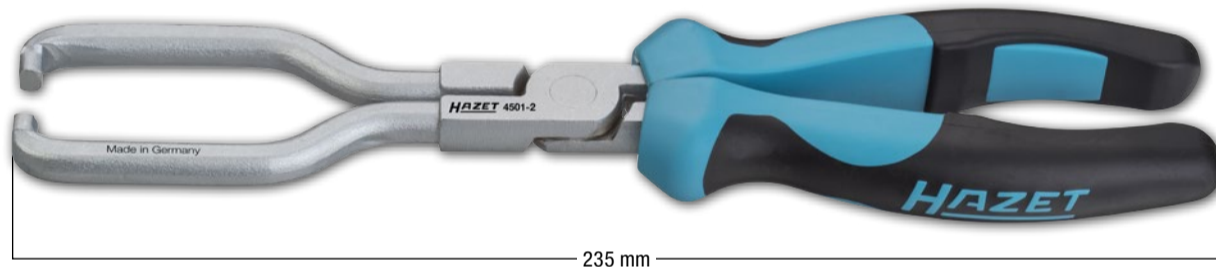

Made in Germany

Problémamegoldó!

1992-1, EAN-No. 4000896244270

Hőkamera

- **A motortér, a fékrendszer, valamint a hűtő- és fűtőrendszer ellenőrzése**
- Alkalmazás az épületdiagnosztika és a villanszerelés, a szaniter-, klíma- és fűtéstechnika terén
- Színpaletták: White Hot, Black Hot, Rainbow, Ironbow
- Képzékelő: vanádium-oxid anyagú hűtés nélküli fókuszik-tömbök (FPA)
- Tárolóeszköz: cserélhető 8 GB SD kártya; legfeljebb 150 000 kép tárolására alkalmas
- Automatikus melegpont-, hidegpont- és középpont-mérés
- Lézermutató
- Tartalmazza a kézi pántot
- Képernyőátmérő: 2,4" LCD képernyő
- Képfirritési ráta: 25 Hz
- Képernyőfelbontás: 320 x 240 px
- Termikus (vagy infravörös) felbontás: 160 x 120 px
- Hőérzékenység (NETD): < 40 mK (0,04 °C)
- Látómező: 37,2° x 50°
- Hőmérséklet-mérési tartomány: -20 °C-tól +550 °C-ig (-4 °F-től +1022 °F-ig)
- Mérési pontosság (max. ±2 °C, ±2 %): környezeti hőmérséklet 15 °C – 35 °C / tárgy hőmérséklet 0 °C felett
- Védettségi fokozat: 54 IP
- Az akkumulátor működési ideje: akár 8 óra. (Li-ion akkumulátor)
- Méretek (Ma x SZ x Mé): 196 x 117 x 59 mm
- Súly: 0,35 kg

ÚJDONSÁG!



Lézermutató a célpont behatárolásához!



Cserélhető SD kártya



Áramellátás: USB kábel (Micro USB)

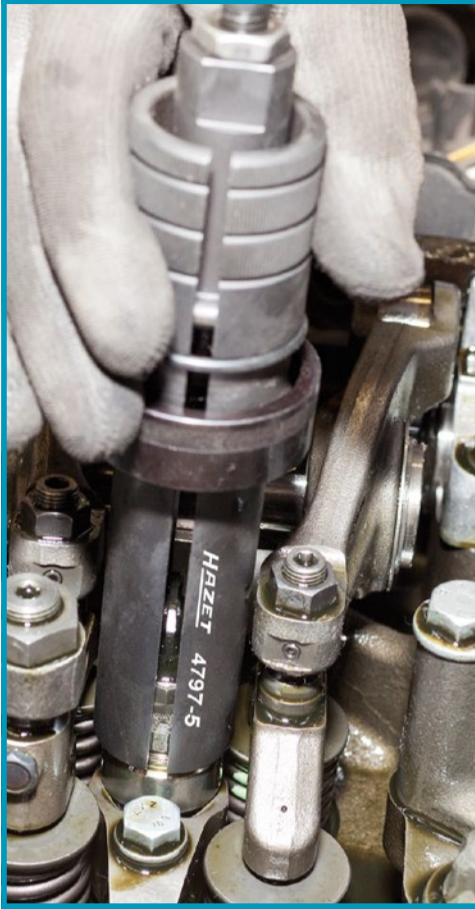

4797-5, EAN-No. 4000896176137

Injektor-lehúzó

- Megszorult közös vezetékes injektorok leszereléséhez a hengerfej leszerelése nélkül
- Az injektorok egyszerű lehúzásához csúszókalapáccsal kombinálva (pl.: HAZET 1788T-1) MAN D08, D20, D26 és D28 motorokon
- Speciálisan hengerfejben rendelkezésre álló nagyon szűk helyhez igazítva
- Az injektor sérülésmentesen megfogható a felső részben a karom segítségével, majd kiszerezhető az útve használható kihúzóeszkővel
- M10 x 1,5 mm-es belső menetes injektor megfogó karom 1788T-1 csúszókalapács befogásához



174 mm

Made in Germany

1788T-1, EAN-No. 4000896134304

Csúszókalapács

- M 10 csatlakozó menettel (csúszó súly: 200 g)
- A 4797-5 injektor-lehúzóval kombinálva
- M10 csatlakozó menet
- Csökötő anyával együtt



266 mm

Made in Germany

➔ **Csak a 1788T-1 cikkszámú eszközzel együtt használható!** ➔

2850

3/4" Ütőműves, továbbá elektromos csavarbehajtó TORX® dugókulcs-betét készlet

- Hengeres fejű csavarok működtetéséhez
- Hosszú, megerősített változat
- Furattal biztosítócsap vagy biztosítórugó és vajtával O-gyűrű számára
- Felület: foszfátolt, olajozott



110 mm

Made in Germany

HAZET No.	mm	EAN-No. 4000896+
2850-E20	18,49	079681
2850-E24	22,16	146758

4550-21, EAN-No. 4000896204137

1/2" DAF befecskendező vezeték kulcs

- A dugókulcs-betét speciális kivitele garantálja a befecskendező vezeték csavarkötésének szakszerű befogását
- A közös vezetékes befecskendező rendszeren található nagynyomású vezeték csökötő anyájának szereléséhez
- Nyitott dupla a 6-szögletű dugókulcs-betét befecskendező vezetékéhez
- A gyártó által megkövetelt meghúzási nyomaték HAZET nyomatékkulccsal biztosítható (figyelembe kell venni a gyártó adatait)
- DAF Euro 6 motorok MX11/MX13 pl. XF, CF
- Felület: barnított



91 mm

s 21 mm Made in Germany



4550N-22, EAN-No. 4000896234387

1/2" MAN befecskendező vezeték kulcs

- A dugókulcs-betét speciális kivitele garantálja a befecskendező vezeték csavarkötésének szakszerű befogását
- Nyitott dupla 6-szögletű dugókulcs-betét befecskendező vezetékéhez
- A gyártó által megkövetelt meghúzási nyomaték nyomatékkulccsal pl. HAZET 5120-3CT biztosítható (figyelembe kell venni a gyártó adatait)
- Hajtott oldal: külső dupla hatszögletű profil s 22 mm
- Felület: barnított



85 mm

s 22 mm

Made in Germany

4558, EAN-No. 4000896021888

1/2" Csapos csavarkulcs szorítóanyákhoz

- A fűvókartartón található szorítóanya szereléséhez
- MAN és MERCEDES-BENZ tehergépkocsikhoz M 401/421, M 402/422, LA, A, M 403/423, M 470h
- Külső/belső- Ø: 28,4/23,5 mm
- Csap-Ø: 7,8 mm
- Felület: krómozott



72 mm

s 23,5 mm

Made in Germany

4550-2, EAN-No. 4000896021734

1/2" Befecskendező vezeték kulcs

- Nyitott dupla 6-szögletű dugókulcs-betét
- A befecskendező vezeték menet csökötésének működtetéséhez pl. MERCEDES-BENZ-en
- Felület: krómozott



Hosszú kivitel!

119 mm

s 19 mm

Made in Germany

4550-3, EAN-No. 4000896104307

3/8" Befecskendező vezeték kulcs

- Nyitott dupla 6-szögletű dugókulcs-betét befecskendező vezetékéhez
- A D20 motorokkal felszerelt MAN márkájú tehergépkocsikon található befecskendező vezeték csavaras csökötésének szereléséhez – közös vezetékes befecskendező rendszer
- Felület: krómozott



83 mm

s 17 mm

Made in Germany

4800 Hűtőszivattyú és hűtőadapter

Made in Germany

HAZET No.	Alkatrészek	EAN-No. 4000896 +
4800-1	• Hűtőszivattyú • 2,5 bar-ig	022243
4800-2	• Közdarab flexibilis tömlőhöz	022274
4800-3	<ul style="list-style-type: none"> • Amazone Pantera • CLAAS Jaguar, Lexion, Scorpion, Ares, Atlas, Ceres • DAF 45 gyártási év: 05/1991 → 12/2000 • DOOSAN kerekkes kotrórgép S lánctalpas kotrórgép • FENDT • KAESER Mobilair • LIEBHERR A308-316 • MASSEY FERGUSON 180224M92 és 4296015M1 számú tartállyal • MERCEDES-BENZ Vito · Viano · Solaris • NISSAN villás targonca • PUTZMEISTER BSA 1409 • SCANIA Vabis • CASE Quadtrac, Magnum 	022281
4800-4A	<ul style="list-style-type: none"> • DEUTZ motorok 3.6 PowerPack · BF6M1013FC · TCD2013L6 2 V és 4 V generátor-aggregát 250 kW • HATZ 4H50tic • IVECO Eco Daily kék színű zárral • CASE Puma, SBS, LBS, Optum, Maxxum, CVX • NEW HOLLAND TVT, T7, T7 Elite Pack, T6 • FENDT Vario gyártási év: 2000 → „L” gyártási szériájú kombájn • CLAAS Arion, Axion 	156504
4800-5A	<ul style="list-style-type: none"> • COMPAIR mobil kompresszor VW kiegyenlítő tartállyal • FENDT Farmer 300 gyártási év: 1988 → · 500 típus · 700 típus · Vario gyártási év: 1988 → 2000 • LINDE villás targonca • PUTZMEISTER BSA 1407D · BSA 2110 HP-D • RENAULT Midlum gyártási év: 01/2000 → 12/2013 • Volvo FE gyártási év: 05/2006 → FL gyártási év: 03/2000 → 	161843
4800-16	<ul style="list-style-type: none"> • DEUTZ motorok KHD1015 · D2008 · D2009 · TD2.9 L4 · TCD3.6 · BFM1013 · BFM2012 · TCD2013 2V · BFM1015 · TCD2015 V8 · V6 · M · TCD 12.0 és 16.0 • MERCEDES-BENZ Sprinter gyártási év: 1999 → 170 · 208 · 611 típus 	098507
4800-17	<ul style="list-style-type: none"> • JOHN DEERE 5, 6, 7, 8 és 9 sorozatú traktorok · 8000 és 9000 sorozatú silókombájnok · R4040, R4050, R4140 és 4150 önjáró szántóföldi permetezőgépek · W170 rendrakó aratógép · CP690 gyapottszedő gép · 160 DLC kotrórgép · 700J buldózer · WL53, WL56 kerekkes rakodó • HITACHI kotrórgép ZAXIS 6 • HAGIE STS 10, 12, 14 és 16 	109661
4800-18	• MERCEDES-BENZ Sprinter 2006-től, Viano 2003-tól	128815
4800-20	<ul style="list-style-type: none"> • IVECO Euro-Star · Euro-Tech · Euro-Truck · Daily fekete színű zárral • MAN F90 · F2000 · TGA gyártási év: 03/2000 → · TGL gyártási év: 04/2005 → · TGM gyártási év: 10/2005 → · TGS gyártási év: 10/2007 → 01.2012 · TGX gyártási év: 10/2007 → 01.2012 • MERCEDES-BENZ haszongépjárművek: Actros · Atego 1217 gyártási év: → 1999 · Eco 8401 · SK1728 Antos · Arocs · Atego gyártási év: 1998 → 2013 · Axor gyártási év: 09/2001 → 10/2004 · Eonic · Zentros • CLAAS Xerion, Tucano 	144242
4800-21A	<ul style="list-style-type: none"> • Volvo haszongépjárművek • Csuklós dömper 	162185
4800-23	<ul style="list-style-type: none"> • ISUZU TEHERGÉPKOCSIK • NISSAN villás targonca • YALE GDP/GLP 16-30 	144273
4800-25	<ul style="list-style-type: none"> • MAN buszok, pl.: Lions Coach · Lions Star · Lions Comfort · Lions City • MERCEDES-BENZ Citaro gyártási év: 01/1998 	203857
4800-26	• DAF CF és XF Euro 6 2013-tól	214495
4800-27	• MERCEDES-BENZ Atego a következő gyártási évtől: 2014	214501
4800-28	• MERCEDES-BENZ Actros EURO 6 mit HEYCO kiegyenlítő tartállyal a következő gyártási évtől: 2014	214518
4800-29	• SCANIA 143, G-/P és „R” gyártási széria	222780



4800/8, EAN-No. 4000896216499 Haszongépjármű hűtőadapter bőrönd

- Hűtőrendszerekben és fűtőkörökben fellépő tömítetlenségek ellenőrzése
- 4800-1 hűtőszivattyú 2,5 bar-ig
- 4800-2 közdarab flexibilis tömlőhöz
- 4800-3 hűtőadapter a **DAF** 45 típusúhoz, gyártási év: 05/1991 → 12/2000, **DOOSAN** kerekkes kotrórgép S, lánctalpas kotrórgép DX, **KAESER** Mobilair, **LIEBHERR** A308-316, **MERCEDES-BENZ** Vito, Viano, Solaris, **NISSAN** villástargonca, **PUTZMEISTER** BSA 1409, **SCANIA** Vabis
- 4800-5 A hűtőadapter **COMPAIR** mobil kompresszorhoz VW kiegyenlítő tartállyal **LINDE** villástargonca, **PUTZMEISTER** BSA 1407D · BSA 2110 HP-D, **RENAULT** Midlum, gyártási év: 01/2000 → 12/2013, **Volvo** FE, gyártási év: 05/2006 → · gyártási év: 03/2000 →
- 4800-25 hűtőadapter **MAN** buszokhoz, pl.: Lions Coach, Lions Star, Lions Comfort, Lions City, **MERCEDES-BENZ** Citaro, gyártási év: 01/1998, **IVECO** Euro-Star, Euro-Tech, Euro-Truck, Stralis, Daily fekete színű zárral, **MAN** F90, F2000, TGA, gyártási év: 03/2000 → TGL, gyártási év: 04/2005 → TGM, gyártási év: 10/2005 → TGS, gyártási év: 10/2007 → 01/2012 TGX, gyártási év: 10/2007 → 01/2012, **MERCEDES-BENZ** tehergépjárművek Actros, Atego 1217, gyártási év: → 1999, Eco 8401, SK1728 Antos, Arocs, Atego, gyártási év: 1998 → 2013, Axor, gyártási év: 09/2001 → 10/2004, Eonic, Zentros
- 4800-26 hűtőadapter a **DAF** CF, XF Euro 6 típusokhoz, gyártási év: 2013 →
- 4800-27 hűtőadapter a **MERCEDES-BENZ** Atego típusúhoz, gyártási év: 2014 →
- 4800-28 hűtőadapter a **MERCEDES-BENZ** Actros EURO 6 típusúhoz HEYCO kiegyenlítő tartállyal, gyártási év: 2014 → **MAN** TGX, TGS EURO 6 HEYCO kiegyenlítő tartállyal, gyártási év: 2012 →
- Hozzárendelés járműtípusokhoz: www.hazet.de → Szervíz → Az alkalmazási tanácsadó → 4800 hűtőadapter



Made in Germany

4802-1, EAN-No. 4000896200030 Haszongépjármű hűtő vákuum töltőkészülék

- **Gyorsabban átfolyik a hűtőfolyadék: kb. 80 l kb. 20 perc alatt**
- Nincs hűtőfolyadék-vesztés a hűtőrendszer túlfolyóján keresztül
- Mostantól nem kell külön működtetni a rendszert diagnosztikai tesztkészülékekkel
- A hűtőrendszer vákuumtömörtségének vizsgálata a feltöltést megelőzően
- **A hűtő- és fűtőkör buborékmentes feltöltése tehergépkocsikon, buszokon, mezőgazdasági gépeken és építőipari járműveken**
- Használható egyedi adapterekkel együtt (táblázat: lásd a fentiekben) vagy univerzális adapterekkel, pl. HAZET 4801-2/3

80 l 20 perc alatt!



Made in Germany





2872-E

3/4" TORX® ütve használható csavarkulcs 2 ütőfelülettel

- Tehergépkocsik első és szabadonfutó tengelyein található féknyereg-csavarkötések TORX® csavarjainak meglazításához és meghúzásához
- A féknyereg-csavarkötések le- és felszerelésekor a kulcsok használata feleslegessé teszi a nyomtávrudd karjának leszerelését
- A csavarok nyomatékkulccsal szakszerűen meghúzhatók a gyártó adatai szerint a beszerelt 20 mm-es (3/4") hajtás segítségével
- Pl. a MAN TGL TGM típusúhoz, kulcsnyílás: E18, E20, E24
- 2872-E20 pl. a Schmitz Cargobull tréler tengelyeken

A csavarkulcs felületébe lézeresen begravírozták a megfelelő hasznos hossz kiszámítására szolgáló képletet!

Made in Germany

HAZET No.	●	l mm	g	Hasznos hossz mm	Fejzélesség mm	Fejvastagság mm	EAN-No. 4000896 +
2872-E18	E 18	215	573	120	30	12	201235
2872-E20	E 20	216	577	120	32	12	201242
2872-E24	E 24	219	588	120	38	12	201259



2872SZ

3/4" Haszongépjárművek - ütve használható (dupla 6-szögű) csillagkulcs 2 ütőfelülettel

- A dupla hatszögletű profil lehetővé teszi a kulcs felhelyezését még a nehezen hozzáférhető
- pl. SAF féknyereghez MERCEDES-BENZ Atego és Actros típusokon
- Csavarkulcs 20 mm-es (3/4") 4-szögletű befogópofával csavaroknak a gyártó adatai szerint HAZET nyomatékkulccsal történő szakszerű meghúzásához
- A csavarkulcs felületébe lézeresen begravírozták a megfelelő hasznos hossz kiszámítására szolgáló képletet

20 3/4" Nyomatékkulcs-hajtás!

Made in Germany

HAZET No.	A féknyereg-Csavarkötés szereléséhez pl.:	● mm	l mm	EAN-No. 4000896 +
2872SZ-24	SAF féknyereg, MERCEDES-BENZ Atego és Actros	s 24	219,0	204175
2872SZ-26	DAF XF95/XF105/XF	s 26	219,0	203727
2872SZ-27	MERCEDES-BENZ Atego, Actros, KÄSSBOHRER buszok	s 27	220,5	207183

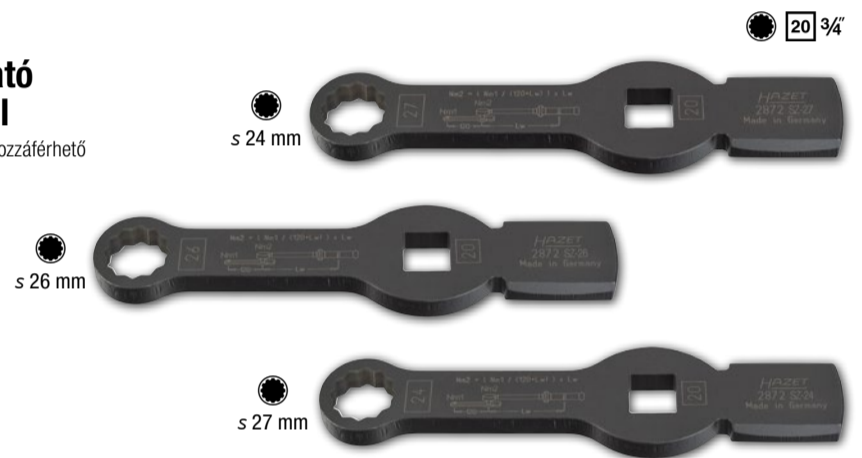

985S-14LG/4, EAN-No. 4000896243686

Fékhenger-csavarhúzó-dugókulcsbetét

- A féknyereg-csavarkötés szereléséhez (KNORR-BREMSE) MERCEDES-BENZ tehergépkocsikhoz (pl. Actros, Arocs, Antos) és autóbuszokhoz (pl. Citaro, CapaCity Turismo, Intouro és Travego)
- A hajtómű-csavarkötéseinek, valamint a kereten és az alvázon lévő csavarkötések szerelése lehetséges
- Útvecsavarozó használata lehetséges pl. a HAZET 9013TT-vel

ÚJDONSÁG!



Made in Germany

2784-14, EAN-No. 4000896155583

3/4" Fékhenger-csavarhúzó-dugókulcsbetét

- A féknyereg-csavarkötés szereléséhez (KNORR-BREMSE) MERCEDES-BENZ TEHERGÉPKOCSIKON, pl. az Actros típuson



Made in Germany

4971-11, EAN-No. 4000896218257

Féknyereg-visszállító – KNORR-BREMSE

- Tárcsafékek utánállítójának szereléséhez – KNORR-BREMSE
- A féknyereg dugókulccsal történő utánállításához – KNORR-BREMSE
- Speciális 11 fogú profil
- Alkalmos féknyereghez (KNORR-BREMSE) tehergépkocsikon, autóbuszokon, tréleren és minden márkájú pótkocsi tengelyein

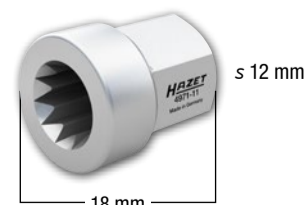

Made in Germany

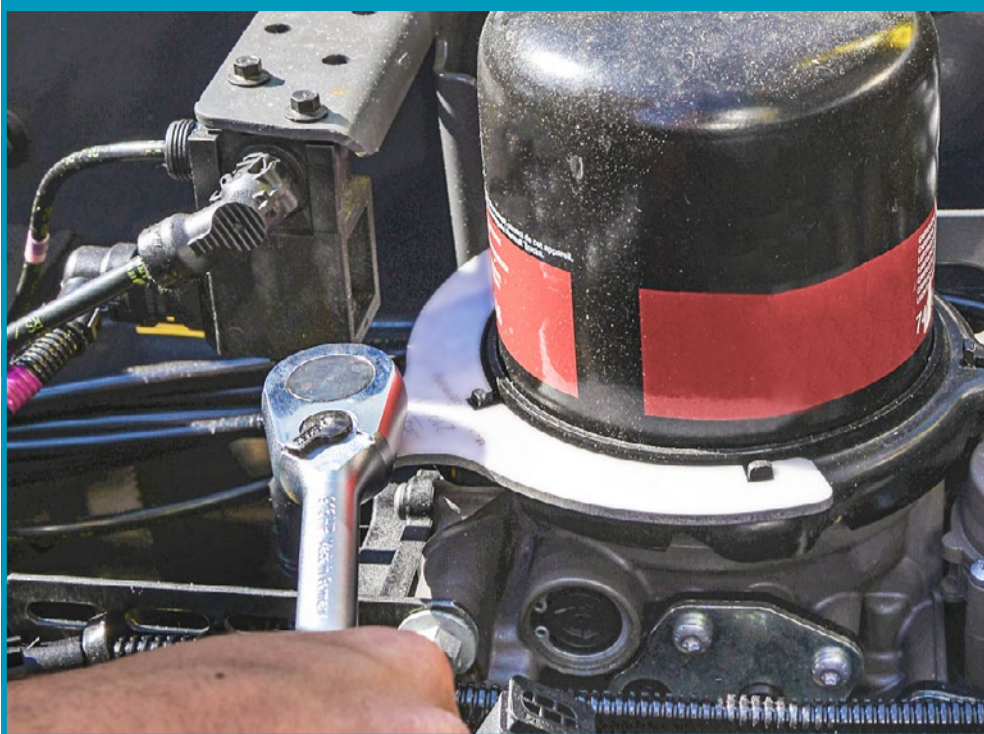

4971-12, EAN-No. 4000896232857

Fékvisszaállító szerszám

- WABCO féknyergék visszaállítása a fékhenger leszerelése nélkül
- A visszaállító szerszám könnyen hozzáférhető
- Könnyen kezelhető a 3 komponensű HAZET fogantyúnak köszönhetően
- Működtetés a jól bevált HAZET racsnis kulccsal
- A racsnis kulcsban lévő speciális betét révén garantált a biztos erőátvitel a visszaállító szerszámmal
- WABCO féknyergékhez MERCEDES-BENZ Actros, Antos és Arocs modelleken
- Adapter: s 8 mm



**A fék
visszaállítása
könnyűszerrel**



Made in Germany

2195-1, EAN-No. 4000896228898

12 1/2

1/2" Patronkulcs

- A biztosítógyűrűs granulatumpatron be van építve az elektronikus rögzítőfékkel (EPB) kombinált KNORR-BREMSE légszárítóba a RENAULT Trucks "T" és "C", valamint a Volvo FH gyártási szériáknál
- Lehetséges a nyomatékvezérelt meghúzás az integrált 12,5 mm-es (1/2") négyszögelem révén, például HAZET 5120-3CT nyomatékulccsal
- A biztosítógyűrűs granulatumpatron mozgatható

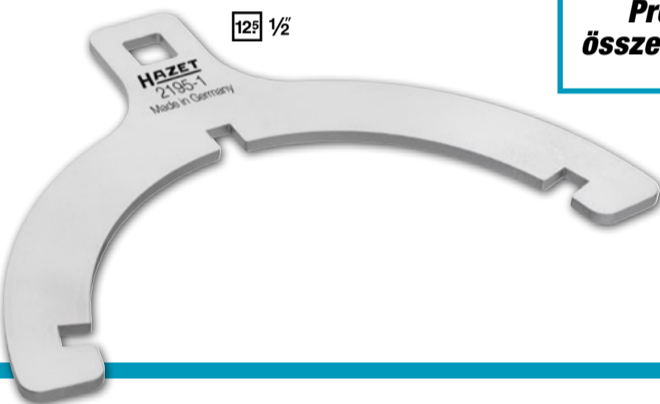

**Problémamentes
össze- és szétszerelés!**

Made in Germany

2872FS-24, EAN-No. 4000896209989

12 1/2

1/2" Hasznogépjárművek - útve használható (dupla 6-szögű) csillagkulcs 2 ütőfelülettel

- A kereket akkor sem kell leszerelni, ha a fékhenger-csavarkötések messze feynülnek a keréktárcsába
- Használható tehergépkocsikon, autóbuszokon, pótkocsikon és trélertergelyeken a kerék leszerelése nélkül
- Fékhenger-csavarkötések meglazításához, illetve meghúzásához
- Lézerrel gravírozott képlet biztosítja a gyártó által előzetesen megadott meghúzási nyomaték gyors átszámítását
- Két ütési felület biztosítja az erő célirányos ráadását kalapács segítségével
- Időmegtakarítás (kb.): 20 perc



**A fékhenger kiszérése
a kerék leszerelése nélkül!**

Made in Germany

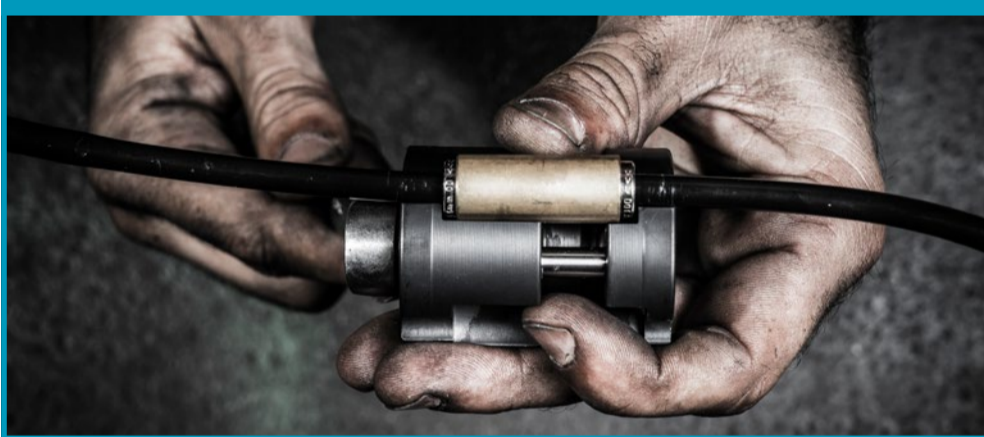

4969-612, EAN-No. 4000896204281

13

Meglazító szerszám sűrített levegős gyorscsatlakozókhoz

- Ø 6, 8, 10, 12 mm gyorscsatlakozók problémamentes meglazítása
- Működtethető s 13 mm (HAZET 600N-13) franciakulccsal; nincs szükség kiegészítő szerszámokra
- DIN 74324 6 x 1,0, 8 x 1,0, 10 x 1,0, 12 x 1,5, 12 x 2,0 mm dugaszoló csatlakozókhoz
- Lehetővé teszi szennyezett vezeték és dugaszoló csatlakozók szétválasztását
- A használathoz egy személyre van szükség
- Idő- és egyúttal költségmegtakarítás
- Sérülések elkerülése



Made in Germany

2784-T60/4, EAN-No. 4000896188611

20 3/4 4

3/4" Féktárcsa dugókulcsbetét készlet

- Gépi működtetéshez
- A féktárcsa-csavarkötések szereléséhez a MERCEDES-BENZ Actros típuson



Made in Germany

2195, EAN-No. 4000896014101

12 1/2

1/2" Patronkulcs

- Granulátum patronok meglazításához
- Kovácsolt kivitel
- Negatív karhelyzet
- MAN cikkszám: 8099606-0307
- Barnított, olajozott felület
- Átmérő (min.-max.): 90-140 mm
- Súly (nettó): 0,91 kg



Made in Germany

Az egészségéd érdekében - tartsd a hátad helyesen!

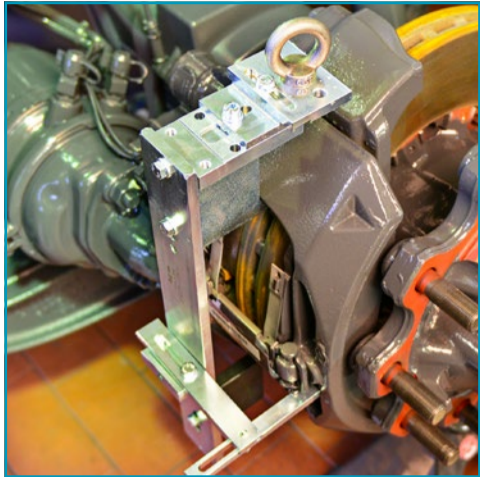

→ **Alkalmos minden féknyereghez és kerékagyhoz**

→ **Féknyereg szét- és összeszerelése egyetlen szerszámmal**

→ **A fékszervizzel kapcsolatos minden munka hátkímélő módon végezhető**

→ **Kompatibilis minden európai típusjövahagyással rendelkező féknyereggel**

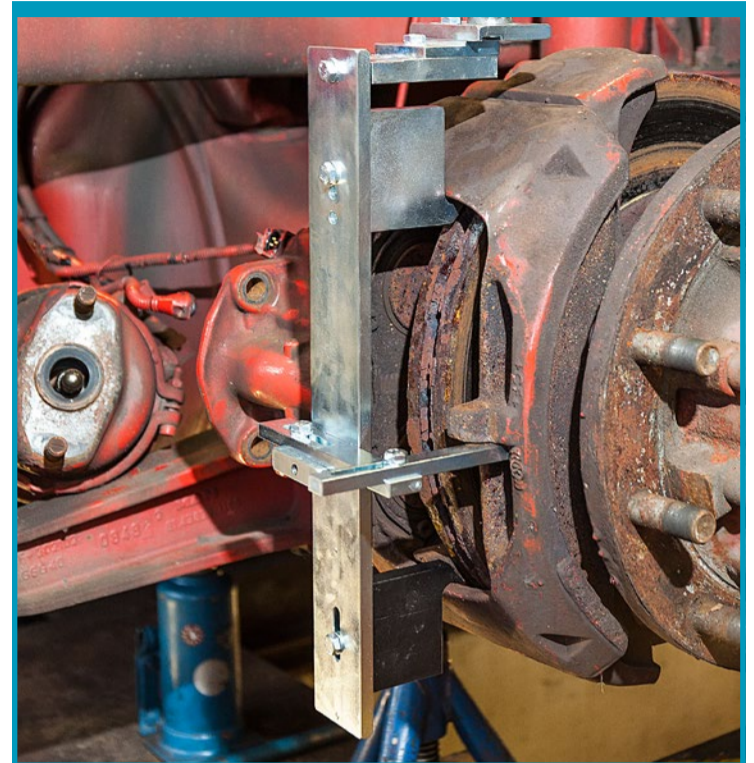

4972-1/3, EAN-No. 4000896215799

Féknyereg emelési segédeszköz

- Lehetővé teszi a hátat kímélő biztonságos munkavégzést a kerékszekrényben, szűk helyen, tehergépkocsikon, autóbuszokon, trélereken és pótkocsi-tengelyeken
- Az emelési segédeszköz lényegesen megkönnyíti féknyereg és kerékagyak le-, illetve felszerelését
- A hátat kímélő munkavégzés
- Megkönnyíti a csavarok felhelyezését
- Biztonságosan megtartja a súlyos alkatrészeket
- Figyelembe veszi a féknyereg különböző beépítési körülményeit
- Biztosan mozgatható a ráakasztott alkatrészekkel
- Orsó révén egy kézzel kezelhető
- Nincs szükség második személyre
- Beállítási tartomány (min. – max.): 716 – 911 mm

Tartalom:

- Emelési segédeszköz
- Féknyeretartó
- Kerékagytartó szerszám



Made in Germany

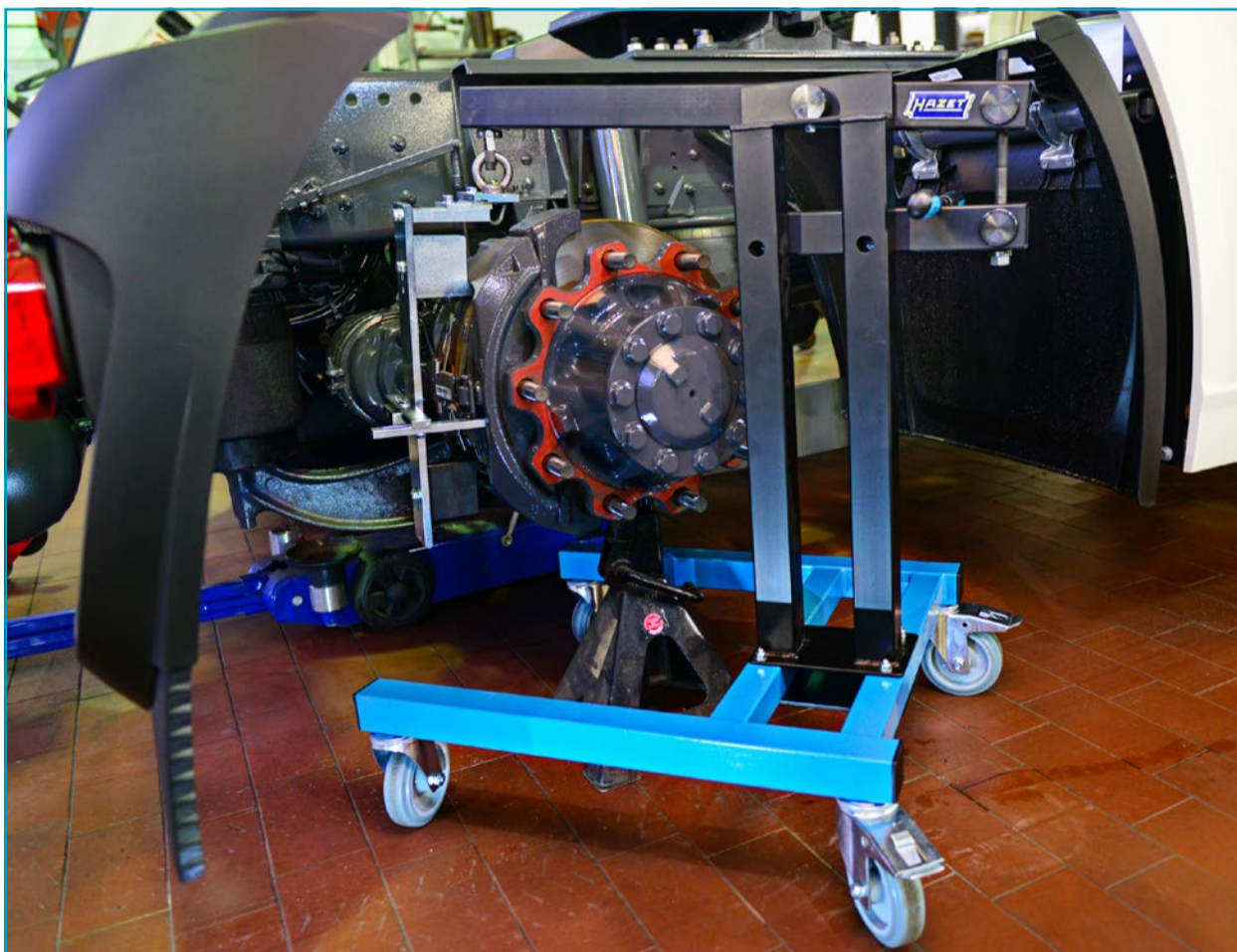

Együtt egy álmcsapat!



4972-1, EAN-No. 4000896215423

Féknyeretartó haszongépjárművekhez

- Biztonságos és a hátat kímélő munkavégzés szűk helyen, a kerékszekrényben, tehergépkocsikon, autóbuszokon, trélereken és pótkocsitengelyeken
- Megkönnyíti a csavarok felhelyezését
- Figyelembe veszi a féknyereg különböző beépítési körülményeit
- Egyszerű kezelés



Made in Germany

4972-2, EAN-No. 4000896215393

Lengőcsapágyak

- Tehergépkocsikon, autóbuszokon, trélereken és pótkocsi-tengelyeken található olyan féknyereg le-, illetve felszereléséhez, amelyek átlósan a „20:00 és a 17:00 óramutató-állásban” vannak beépítve
- A lengőcsapágyat össze kell kapcsolni a féknyeret-tartóval és pl. emelőkocsi segítségével a féknyereg alá kell helyezni azt. Ezáltal a csavarok kedvezőtlen pozícióban is egyszerűen behelyezhetők
- HAZET 4972-1 féknyeret-tartóval kombinálva



Made in Germany



“
A méretpontosság és a precíz illeszkedés a legfontosabb prioritásaink. Erősségeink különösen a speciális szerszámok és a nagyméretű dugókulcsok terén mutatkoznak meg.
”

*Thomas - Gyártási alkalmazott
 Gépek és berendezések átalakításakor a HAZET eszközeire támaszkodik a gyártásnál.*

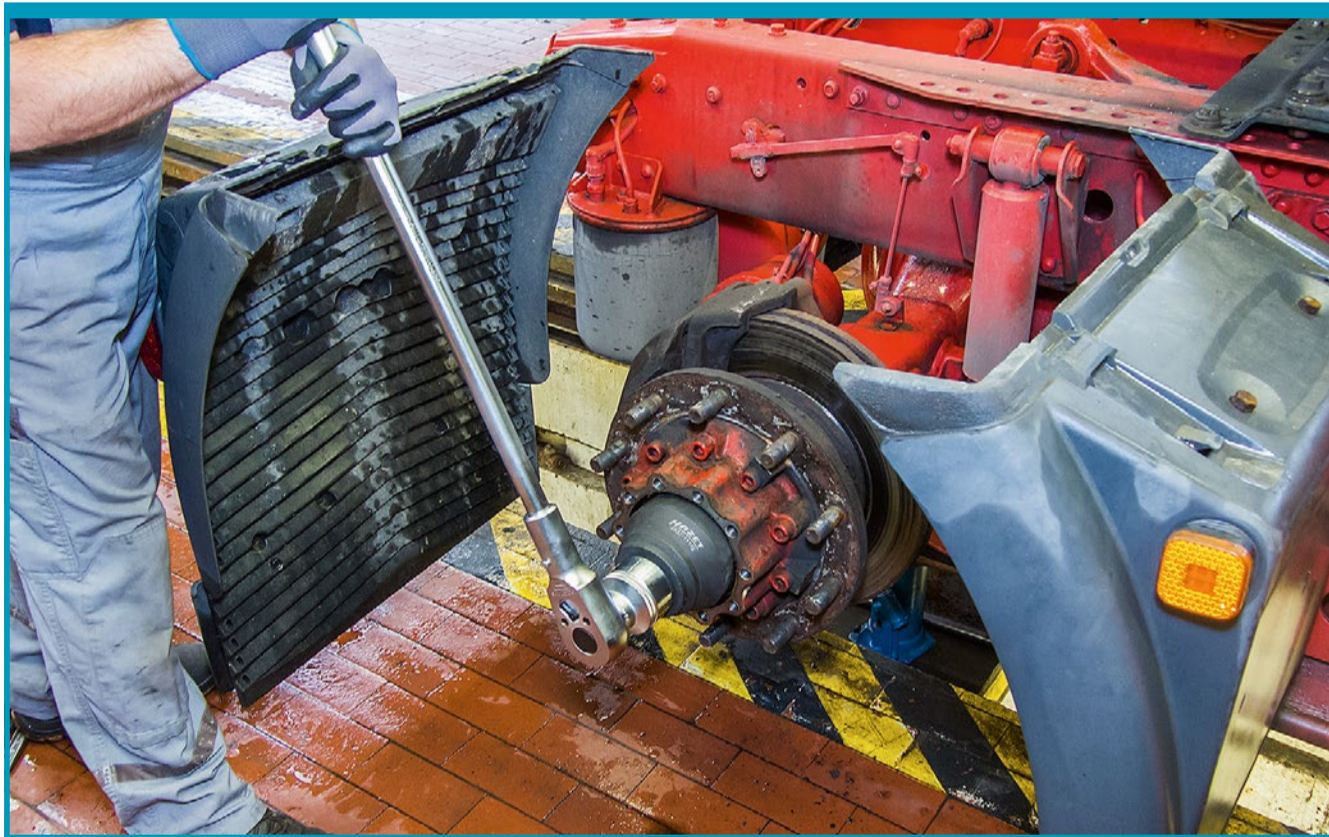

4937-111/2, EAN-No. 4000896201945 25 1" 60 2

1" Csapos csavarkulcs-készlet haszongépjárművekhez, a MAN típus hátsó tengelyéhez

- A MAN TGX, TGA, TGS típusokhoz, pl. a következő hátsó tengelyhez: HY 1350
- 4-szögletű hajtás: 25 mm (1"), illetve külső 6-szögletű kialakítás: s 60 mm
- 6 csap, szélesség: 11 mm
- Belső Ø: 134,5 mm
- Belső Ø (csap-csap): 118 mm
- Külső Ø: 148,5 mm

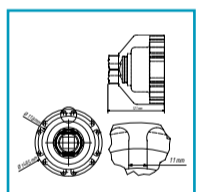

 Made in Germany

4937-80, EAN-No. 4000896199006 20 3/4"

3/4" Tengelyanya-dugókulcs haszongépjárművekhez, 8-szögletű, s 80 mm

- Az első tengely anyacsavarjának le-/felszereléséhez nyolcszögletű dugókulccsal a féktárcsa előtt
- **SCANIA** „R” gyártási széria, 4 gyártási széria, 124 I – 144 I gyártási széria – stb.
- Alkalmos ütvecsavarozókhoz, pl. a HAZET 9013TT típushoz
- Nagy illesztési pontosság
- Párhuzamos felületek a tengelynyákon biztosítandó tökéletes erőzáras érdekében
- Masszív kivitel: Magas fokú (forma-)stabilitás nagyon nagy kioldási vagy és meghúzási nyomaték esetén is



20 3/4"

 Made in Germany

4937-62, EAN-No. 4000896199020 20 3/4"

3/4" Csapos csavarkulcskészlet haszongépjárművekhez MERCEDES-BENZ hátsó tengelyhez

- Csapos csavarkulcs hátsó tengelynyákhöz
- **MERCEDES-BENZ** Actros, Atego (nehéz kivitel): LN2, SK hátsó tengely
- Külső vezetőgyűrűvel
- Belső Ø: 62,8/70 mm
- 6 db belső csap, csapszélesség: 7,5 mm
- Hossz (teljes): 85 mm

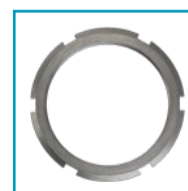

20 3/4"

 Made in Germany

4937-92, EAN-No. 4000896201952 20 3/4"

3/4" Csapos csavarkulcs haszongépjárművek első tengelyeihez – MAN

- Csapos csavarkulcsok ezekhez: **MAN** tehergépkocsik: E 2000 (ÖAF), F 2000, M 2000 L, M 2000 M
- **MAN** TGA, TGM, TGS, TGX
- **MAN** autóbuszok: Lions City, Lions Classic, Lions Coach, Lions Regio, Lions Star valamint a régebbi típusok (modellek), alvázak
- **NEOPLAN** Cityliner, Starliner, Tourliner, Trendliner
- **TEMSA** Diamond, **WISEON** Hochdecker
- Átmérő: 114 mm



20 3/4"
s 46 mm

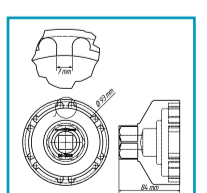

 Made in Germany

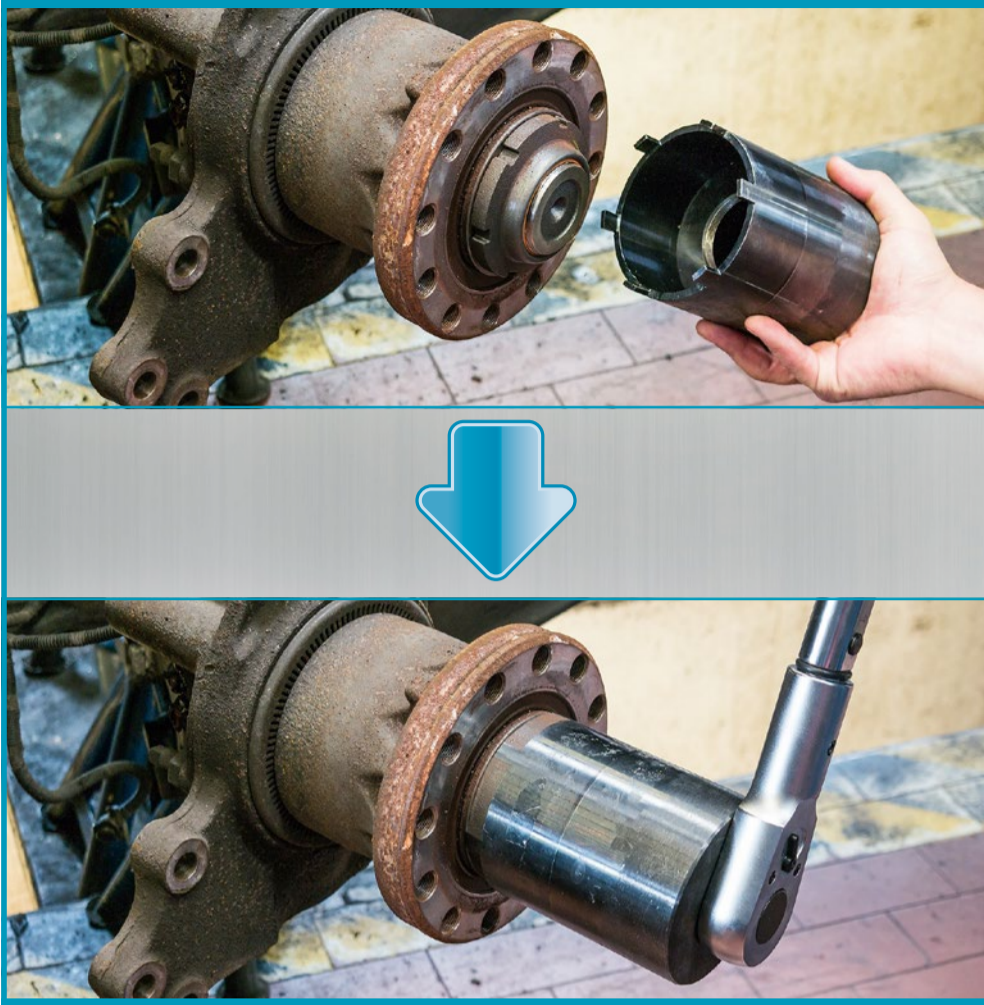

4937-87/3, EAN-No. 4000896199235

20 3/4 3

3/4" Csapos csavarkulcs-készlet MAN és MERCEDES-BENZ haszongépjárművekhez

- A kerékagyon, a kerékcsapágyon vagy a féktárcsán végzendő javítási és karbantartási munkákhoz
- Pl. **MAN** TGL első tengelyhez a következő gyártási évtől kezdődően: 2000 és L 2000 **MERCEDES-BENZ** Atego hátsó tengely HL2, 814 Vitaro
- Csapos csavarkulcs hátsó tengelyhez, belső Ø: 87 mm
- Hossz (teljes): 65 mm
- 6 csap, csapszélesség: 10 mm
- 2 db cserélhető vezetőcsővel
- Külső Ø: 49 mm, 57 mm
- Hossz vezetőcsővel (teljes): 140 mm



Hornyos anya

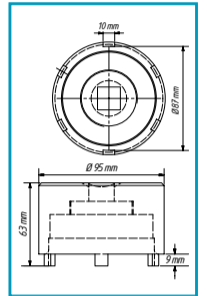

4937-101/4, EAN-No. 4000896199266

20 3/4 4

3/4" Csapos csavarkulcskészlet haszongépjárművek hátsó tengelyeihez – MERCEDES-BENZ

- A hátsó tengelyen végzett le-/felszerelési, illetve a kerékagyon, a kerékcsapágyon vagy a féktárcsán végzett javítási és karbantartási munkákhoz
- **MERCEDES-BENZ** külső bolygóműtengely, pl. NR7/4 szabadonfutó tengely
- **MERCEDES-BENZ** külső bolygómű hátsó tengelyek (Európa-tengelyek), 10 t és 13 t
- **MERCEDES-BENZ** külső bolygóműtengely 7 t AL7/1
- Belső Ø: 101,5 mm
- Hossz vezetőcsővel (teljes): 140 mm
- 12 csap, csapszélesség: 11,4 mm
- 3 db cserélhető vezetőcsővel
- Külső Ø: 50, 51, 53 mm
- Hossz (teljes): 85 mm



Hornyos anya

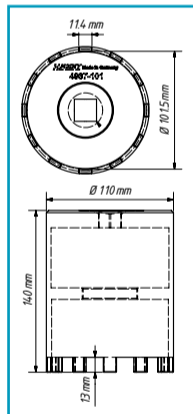

Made in Germany



4937-103/3, EAN-No. 4000896199259

20 3/4 3

3/4" Csapos csavarkulcs-készlet haszongépjárművek hátsó tengelyeihez – MAN és MERCEDES BENZ-BENZ

- A kerékagyon, a kerékcsapágyon vagy a féktárcsán végzendő javítási és karbantartási munkákhoz
- **MAN** és **MERCEDES-BENZ** 10 t és 13 t AB hipoid és szabadonfutó tengely N7/4, 0305G, 0405G autóbusz
- **MAN** külső bolygómű hátsó tengely „F” gyártási széria H7, HD7
- Hipoid hátsó tengely „F” gyártási széria HY-1175, HDY-1175
- Belső Ø: 103 mm
- Hossz vezetőcsővel (teljes): 140 mm
- 6 csap, csapszélesség: 11,5 mm
- 2 db cserélhető vezetőcsővel
- Külső Ø: 51,5 mm, 66,5 mm
- Hossz (teljes): 135 mm



Hornyos anya

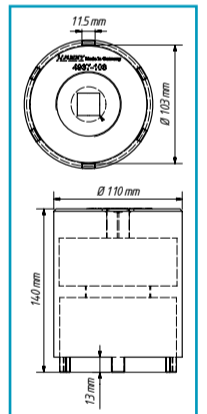

Made in Germany

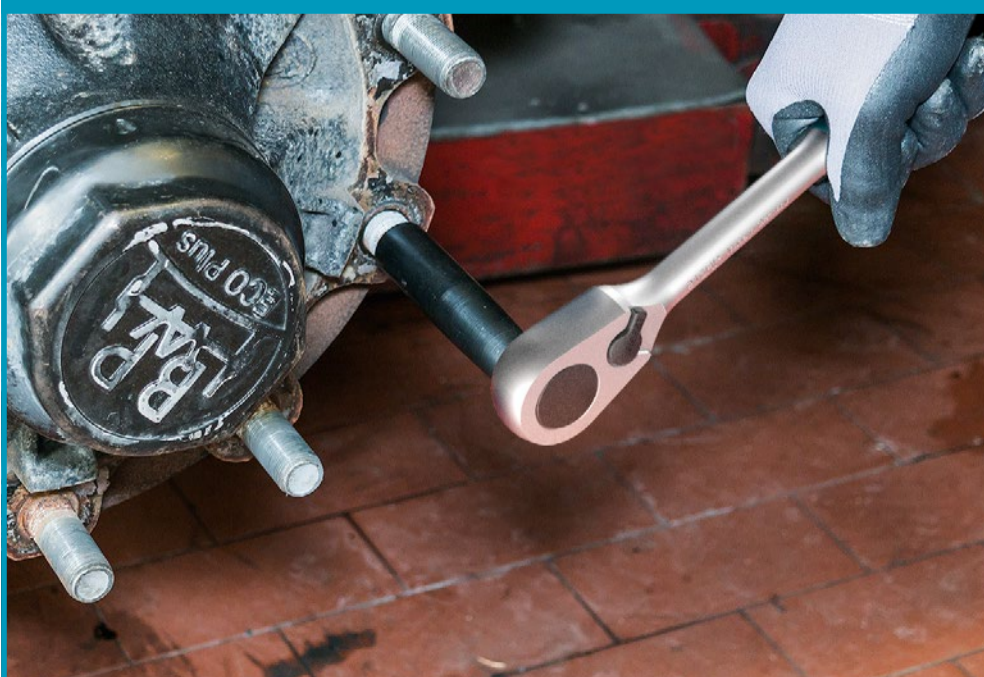

4937-26/3, 4937-27/3

125 1/2 3

1/2" Centírozóhüvely-készlet haszongépjárművekhez

- Tehergépkocsik centírozott kúpos koszorúkerekének gyors szereléséhez Ø 26 mm keréktárcsa-nyíláshoz
- Nem sérül a csavarmenet, továbbá pontosan centírozhatók a keréktárcsák a kúposan becsavart hüvelyeknek köszönhetően
- Hossz (teljes): 115 mm



Made in Germany

HAZET No.	26 mm keréktárcsa-nyíláshoz	EAN-No. 4000896 +
4937-26/3	M22 x 1,5 pl.: DAF, FORD, MAN, MERCEDES-BENZ, RENAULT, Volvo	199013
4937-27/3	3/8"-11G pl.: SCANIA	202010

4937-7588,
EAN-No. 4000896202003

SAF szerelőhüvely haszongépjárművekhez – M 75 x 1,5 jobbos/balos csavarmentet

- A hüvely rendelkezik mind balos, mind pedig jobbos M75 x 1,5 csavarmenttel
- Csapágyillesztéssel rendelkező tárcsa- és dobfékkel felszerelt **SAF** tengelyekhez \varnothing 88 mm
- A kb. 40 kg súlyú csapágy-részegységet (csapágy + féktárcsa + kerékagy) csak egyszer kell felemelni a szerelőhüvelyre, majd be kell tolni azt a csapágyillesztéshez
- Külső \varnothing : 88 mm
- A hajtás kereszttrúddal vagy kiegészítő szerszámok nélkül lehetséges (recézett fogantyúfelület révén)



Made in Germany

4937-7582,
EAN-No. 4000896201969

Szerelőhüvely haszongépjárművekhez (MAN) – M 75 x 1,5 csavarmentet

- Szerelőhüvely, amely biztosítja a csavarmentet védelmét a tengelyen a csapágy le- és felszerelésekor
- Használható a **MAN** TGL, TGM típusokhoz, „L” gyártási szériá, HL 2
- A kb. 40 kg súlyú csapágy-részegységet (csapágy + féktárcsa + kerékagy) csak egyszer kell felemelni a szerelőhüvelyre, majd be kell tolni azt a csapágyillesztéshez a 82 mm \varnothing eszköz segítségével
- Csavarment: M 75 x 1,5
- Külső \varnothing : 82 mm
- A meghúzás kereszttrúd segítségével vagy kiegészítő szerszámok nélkül lehetséges (recézett fogantyúfelület)



Made in Germany

4937-7578,
EAN-No. 4000896201990

Szerelőhüvely haszongépjárművekhez (MERCEDES-BENZ) – csavarmentet: M 75 x 1,5

- Szerelőhüvely, amely biztosítja a csavarmentet védelmét a tengelyen a csapágy le- és felszerelésekor
- Használható a **MERCEDES-BENZ** Atego, Atego 2, Tourino típusokhoz
- A kb. 40 kg súlyú csapágy-részegységet (csapágy + féktárcsa + kerékagy) csak egyszer kell felemelni a szerelőhüvelyre, majd be kell tolni azt a csapágyillesztéshez a 78 mm \varnothing eszköz segítségével
- Csavarment: M 75 x 1,5
- Külső \varnothing : 78 mm
- A meghúzás kereszttrúd segítségével vagy kiegészítő szerszámok nélkül lehetséges (recézett fogantyúfelület)



Made in Germany



4937-100, EAN-No. 4000896201983

Szerelőhüvely haszongépjárművekhez (MAN) – M 100 x 1,5 csavarmentet

- Szerelőhüvely, amely biztosítja a csavarmentet védelmét a tengelyen a csapágy le- és felszerelésekor
- Használható a **MAN** TGX, TGA, TGS típusoknál pl. a **MAN** HY 1350 tengelyhez (13 t)
- A kb. 40 kg súlyú csapágy-részegységet (csapágy + féktárcsa + kerékagy) csak egyszer kell felemelni a szerelőhüvelyre, majd be kell tolni azt a csapágyillesztéshez az \varnothing 105 mm eszköz segítségével
- Csavarment: M 100 x 1,5
- Külső \varnothing : 105 mm
- A meghúzás kereszttrúddal vagy kiegészítő szerszámok nélkül lehetséges (recézett fogantyúfelület)



Made in Germany



4937

Díszláncakulcs haszongépjárművekhez, \varnothing 110 és 120 mm, lapos-ovális BPW díszláncakhoz

- **BPW** Eco és Eco Plus tengelyekhez
- Formáját tekintve tökéletesen illeszkedik a **BPW** \varnothing 110 mm, illetve \varnothing 120 mm kontúrhoz



Made in Germany

HAZET No.	\varnothing / mm	EAN-No. 4000896 +
4937-110	110	199273
4937-120	141	210459

4937-105/2, EAN-No. 4000896201938

1" Tengelyanya dugókulcs-készlet haszongépjárművekhez – DAF, RENAULT, Volvo

- 6-szögletű erőleadó elem: 105 mm
- Hajtás: 25 mm (1"), illetve külső 6-szögletű kialakítás: s 60 mm
- A becsavarható vezetőcső lehetővé teszi a flexibilis használatot
- **DAF** vezetőcsővel
- **RENAULT, Volvo** vezetőcső nélkül
- Külső vezetőgyűrűvel



25 1" 60



Made in Germany

25 1" 60 2

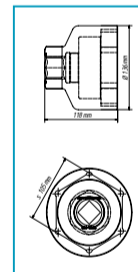

3 alkalmazás – 1 kulcs!

20 3/4 25 1"



772-2/16, EAN-No. 4000896161041

3/4" Univerzális szerszámkészlet tengelyanya- és hornyolt anyás kulcshoz

- Leszereléshez és pontos felszereléshez pl. 6-lapú, 8-lapú, hornyolt, homloklyukú, kétlyukú, keresztlyukú anyacsavarok stb. esetén
- Befogási tartomány: 35–170 mm
- Forgatónyomaték (max.): 700 Nm
- 16-részes a HAZET biztonsági betétrendszerben – lágyhab betét

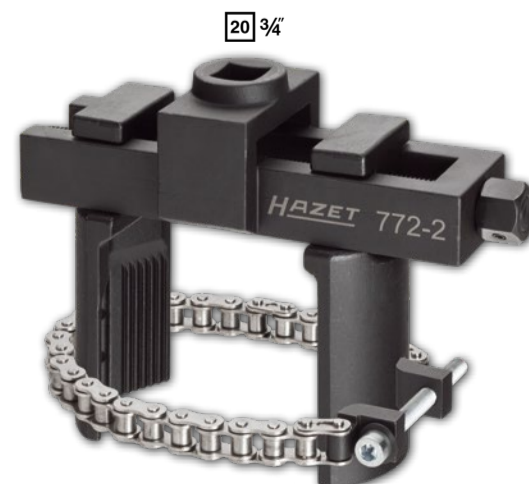

20 3/4 16

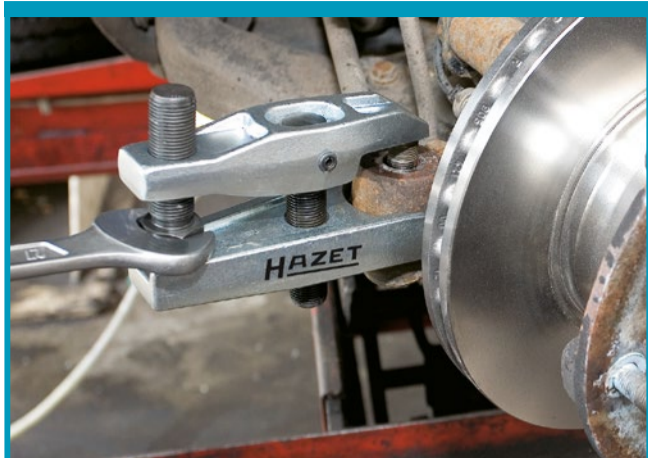

1779-3, EAN-No. 4000896135998

Univerzális gömbcsukló-lehúzó

- Univerzálisan használható pl. tehergépkocsihoz; könnyű konstrukció
- Szájnyílás a : 32 mm
- Befogási tartomány sb : 85 mm

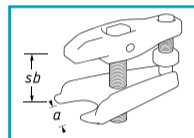

Made in Germany

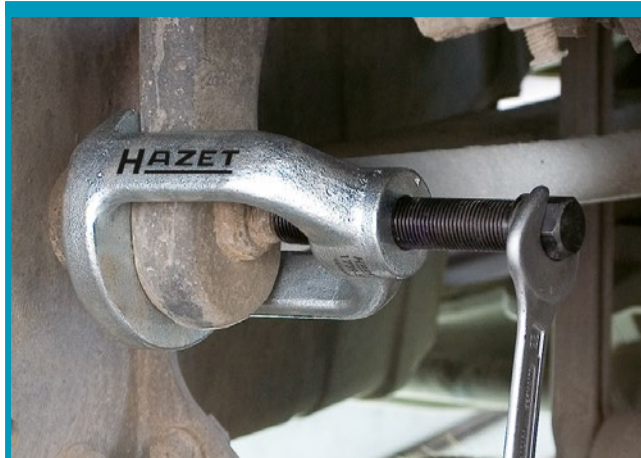

1779-55, EAN-No. 4000896136407

Gömbcsukló-lehúzó

- A nyomtávrudakon és stabilizátorokon stb. található gömbcsukló-csapok kinyomásához
- Szájnyílás: 55 mm
- Befogási mélység: 80 mm
- Szélesség: 77 mm

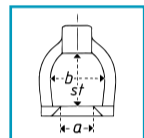

Made in Germany

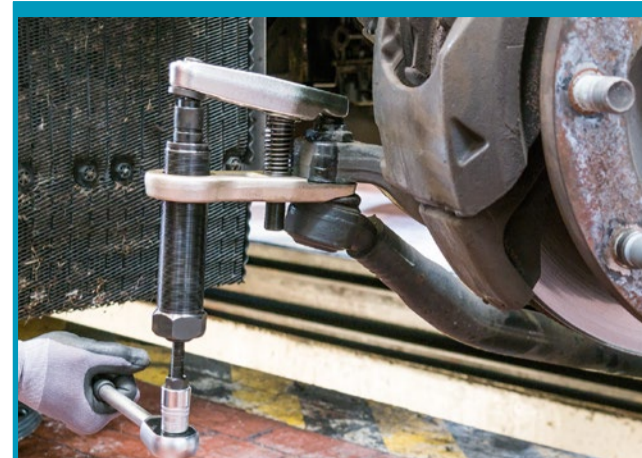

1790

Gömbcsukló-lehúzó

- A gömbcsukló csap erőt kímélő kinyomásához és a gömbcsuklók biztos ki szereléséhez
- Hidraulikus alátámasztással
- Terhelés (max.): 12 t

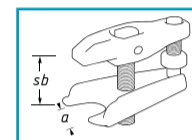

Made in Germany

HAZET No.	a mm	sb mm	EAN-No. 4000896 +
1790-5	30-34	70	145461
1790-6	36-40	85	145478

1004S, 1104S

Ütőműves, továbbá elektromos csavarbehajtó dugókulcs-betét készlet (6 szögletű)

- DIN 3129, ISO 2725-1

1004S-32

- Különösen hosszú 6 szögletű kivitelű dugókulcs pl. haszongépjárműveken található mélyen elhelyezett kerécsavarokhoz/kerékanyákhoz
- Gépi működtetéshez
- Felület: foszfátzott



1004S-33

- Extra hosszú kivitel
- Pl. haszongépjárműveken elhelyezett kerécsavarokhoz/kerékanyákhoz
- Furattal biztosítócsap vagy biztosítórugó és vajtával O-gyűrű számára



1104S-32

- Gépi működtetéshez
- Kiacadó csappal a csapos biztosításokhoz
- Felület: foszfátzott

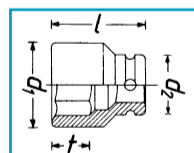

Made in Germany

HAZET No.	□	l mm	d ₁ mm	d ₂ mm	f mm	EAN-No. 4000896 +
1004S-32	20 3/4	400	48,0	44,0	32,0	055784
1004S-33	20 3/4	400	48,0	44,0	32,0	055791
1104S-32	25 1	270	48,5	54,0	30,5	002665

1790-3, EAN-No. 4000896145454

Gömbcsukló-lehúzó

- A kormánykarokon, nyomtávrudakon, stabilizátorokon található gömbcsukló-csapok kinyomásához
- Szájnyílás a : 40 mm
- Befogási tartomány sb : 85 mm

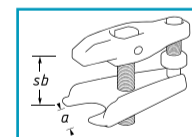

Made in Germany

4961N-23/12, EAN-No. 4000896186754

Kerékagy-csiszoló

- Kerékagyak és féktárcsák optimális tisztításához
- Tépőzár a csiszolókorong gyors cseréjéhez
- 6 szögletű befogóval, amely biztosítja a fix tartást a készülékben
- 8 szögletű profil a biztos és szoros befogás érdekében
- Belső \varnothing (max.): 23 mm
- Csiszolókorong \varnothing : 56 mm



Made in Germany

Tengelycsukló-csapokhoz! Nincs forgácsolás!



720S, EAN-No. 4000896029532

Kereszt-csavarkulcs

- Kovácsolt közdarab
- Hossz (teljes): 750 mm

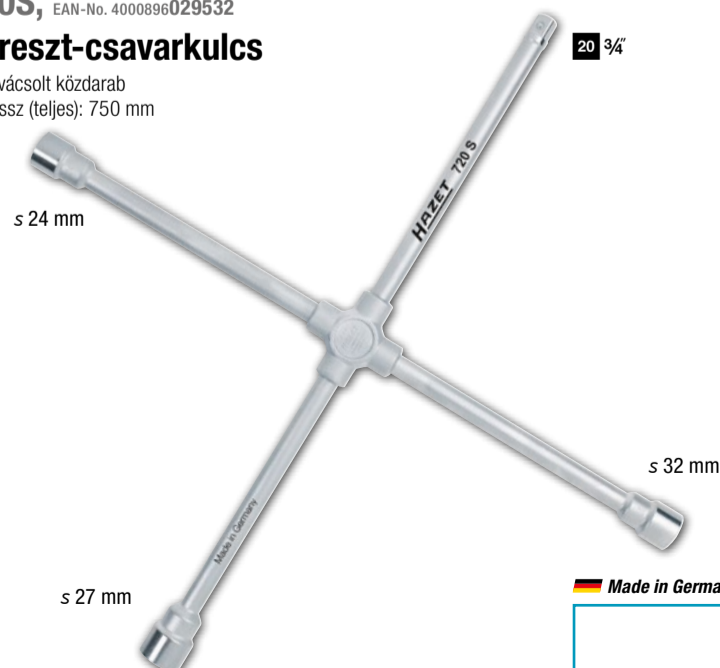

Made in Germany



2784SR-1, EAN-No. 4000896229758

12½ 1/2

1/2" Ütőkulcs (speciális profil)

- Speciális alkalmazás a konstrukcióból adódó helyhiány és nagyon alacsony felépítésű jármű esetére
- Optimalizált különleges profil lapos fejú könnyűszerkezetes anyacsavarok sérülésmentes befogásához
- Kereteken, féknyereg-csatlakozón, első tartón és lengéscsillapítón található különleges **MERCEDES-BENZ** profilú könnyűszerkezetes anyacsavarok szereléséhez az Actros, Antos, Arocs (gyártási év: 2016) típusokon →
- Felület: foszfátózott



Made in Germany

2169-9,

EAN-No. 4000896116690

12½ 1/2 24

1/2" Olajsűrő-kulcs haszongépjárművekhez

- **PI. MAN** és **MAHLE / KNECHT** olajsűrők szereléséhez
- Pl. ehhez: **Volvo, SCANIA, RENAULT, MAN, IVECO, FIAT, FODEN, IRISBUS, ASTRA, CATERPILLAR, LIEBHERR, JOHN DEERE, KOMATSU, FAUN, MITSUBISHI**
- A járműgyártó által ajánlott meghúzási nyomaték biztosítható pl. HAZET nyomatékkulccsal (Figyelem: figyelembe kell venni a gyártó által ajánlott meghúzási nyomatékot)

s 105 mm, 15-szögletű



s 24 mm 12½ 1/2

Több mint
1600
alkalmazáshoz!

Made in Germany



2784S

1/2" Dugókulcs-betét ütőműves és gépi csavarbehajtóhoz (különleges profil) MERCEDES-BENZ

- Optimalizált különleges profil lapos fejú könnyűszerkezetes anyacsavarok sérülésmentes befogásához
- Kereteken, féknyereg-csatlakozón, első tartón és lengéscsillapítón található különleges **MERCEDES-BENZ** profilú könnyűszerkezetes anyacsavarok szereléséhez az Actros, Antos, Arocs (gyártási év: 2016) típusokon →
- Felület: foszfátózott
- Leadott erő: különleges profil

12½ 1/2



Made in Germany

HAZET No.	Típus	l mm	EAN-No. 4000896 +
2784S-1	rövid	46	213252
2784SLg-1	hosszú	75	218240



652, 653

Gumiabroncs-emelő és szerelőkar

- Nehéz kivitel

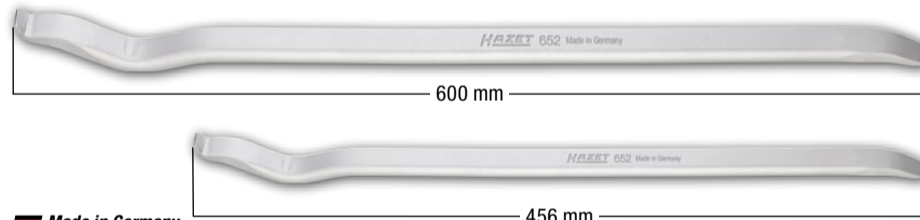

Made in Germany

HAZET No.	l mm	g	EAN-No. 4000896 +
652	600	1130	028702
653	456	630	028719

2169-36,

EAN-No. 4000896086566

10 3/8

3/8" Olajsűrő-kulcs

- A **MERCEDES-BENZ** Transporter, Actros MP 1, MP 2 típusokhoz
- **MAN** üzemanyagsűrőkhöz, pl. TGA
- Kovácsolt kivitel
- Felület: krómzott

s 36 mm, 6-szögletű



10 3/8



Made in Germany



2169-32, EAN-No. 4000896082346

3/8" AdBlue® szűrőkulcs MAN

- Olajsűrők és olajsűrőház-fedelek ki-, illetve beszereléséhez az olajsűrőbetét cseréjekor
- Kovácsolt kivitel
- **AdBlue® MAN** karbamidsűrőkhöz, pl.: TGX

s 32 mm, 6-szögletű

10 3/8



10 3/8

Made in Germany

Olajsűrők és az AdBlue® fedelek biztos oldása és meghúzása!



2168-46, EAN-No. 4000896156252

3/8" AdBlue® szűrőkulcs MERCEDES-BENZ

- A szűrőház-fedél szereléséhez az **AdBlue® szűrőbetét (karbamidsűrő-betét)** cseréjekor Blue-Tec® motorokkal felszerelt **MERCEDES-BENZ** haszongépjárműveken (pl.: Actros, Atego, Axor, Eonic)
- A gyártó által ajánlott meghúzási nyomaték (figyelembe kell venni a gyártó adatait) pl. Schlüssel HAZET 5110-3CT nyomatékkulccsal biztosítható
- Kovácsolt kivitel

s 46 mm, 6-szögletű

10 3/8



10 3/8

Made in Germany



4685-3, EAN-No. 4000896230730

12.5 1/2"

1/2" CLAAS működtető szerszám

- A CLAAS JAGUAR adapterek (pl. ORBIS, PICK UP, DIRECT DISC és CORIO CONSPEED) kézi működtetéséhez
- 3 Mágnes biztosítja a gyorscsatlakozó biztos rögzítését
- A szerszám pontosan pozicionálható a gyorscsatlakozón
- Nincs szükség második munkatársra, mivel egyedül forgatható 12,5 mm-es (1/2") racsni (pl. HAZET 916HP) segítségével
- Az adapter könnyen elfordítható
- A szerszám biztonságosan működtethető a veszélyes területen kívül
- Könnyű alumínium szerszám
- Kifejezetten a terepi követelményekhez igazítva
- Átmérő: 118 mm
- Hossz (teljes): 65,5 mm



12.5 1/2"

Megkönnyíti a munkát például a CLAAS kukoricavágó szerkezeten!



Made in Germany



A gyorscsatlakozóhoz illeszkedő profilú szerszám



A szerszám ráillesztése



Biztos tartás a beépített mágneseknek köszönhetően

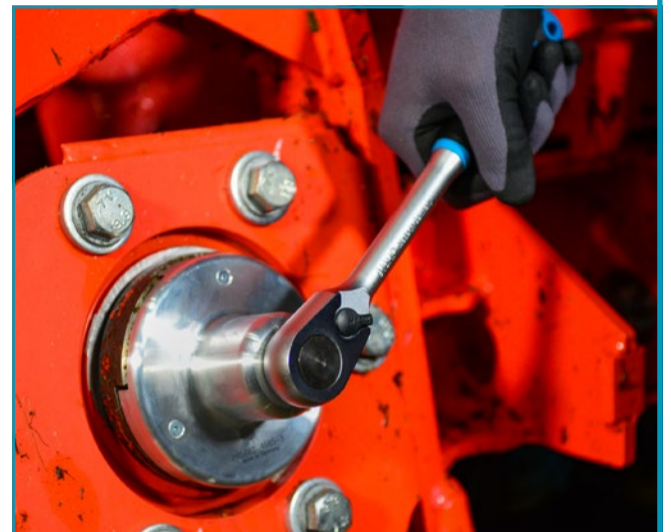

Használat racsni segítségével, a behelyezett 12,5 mm-es (1/2") négyzetletű foglalattal



2168-1, EAN-No. 4000896223251

12.5 1/2"

1/2" Üzemanyagszűrő meglazító szerszám

- Üzemanyagszűrő-házak mozgatószárhoz építőipari és mezőgazdasági gépekben
- Egyszerű használat a 12,5 mm (1/2") integrált négyzetletű foglalatnak köszönhetően
- Például a következő berendezésekhez: **CLAAS** Torion, **LIEBHERR** kerek rakodógép, valamint az Euro 6 kipufogógáz-szabványhoz megfelelő kerek rakodógép és **LIEBHERR** motorok, **JOHN DEERE** · 6M traktorok, 6R sorozat · 7R sorozatú traktorok · T sorozatú kombájnok · W sorozatú kombájnok · R403 önjáró szántóföldi permetezőgép, R4040L, R4050L · 700K buldózer · Deere 210G LC kotrógép · 1070G aratógép, 1170G · 1110G rönkvonszoló, 1210G, 1510G · 2154G lánctalpas erdészeti daru, 2154G · 2156G szállfarakodó, 2156G LC · 337E erdészeti daru, felszerelt függelékekkel, 437E · 524K, 524K-II, 524L, 544K, 544L rakodógépek · **Hagie** permetezőgép STS 10, STS 12 · **Mazzotti** MAF



12.5 1/2"

Egyszerű meglazítás és meghúzás szűk építési helyiségekben is!

Made in Germany



4685

Orros ék kinyomó

- Orros ékek biztos kihajtása mezőgazdasági gépek fogaskerekeiből.

4685-1, EAN-No. 4000896222889

Orros ék kinyomó · egyenes

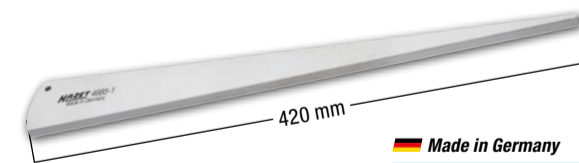

Made in Germany

4685-2, EAN-No. 4000896222896

Orros ék kinyomó · hajlított

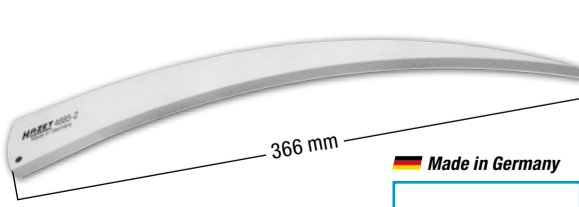

Made in Germany



4685-4, EAN-No. 4000896231126

12.5 1/2"

1/2" Csöves dugókulcs

- **CLAAS**, **LEXION**, **TUCANO** és **AVERO** kombájnok vágószerveiben található Multifinger egységek ki-/beszereléséhez
- A Multifinger a behúzódob nagyon szűk nyílásán keresztül működtethető
- Könnyű meghajtás a behelyezett négyzetletű foglalat révén 12,5 mm-es (1/2") racsni (például HAZET 916HP) segítségével
- A nyomatékok ráadhatók a Multifinger egységekre
- 6-szögletű erőleadó elemmel: s 24 mm

Le-/felszerelés mindössze egy szerszámmal!



12.5 1/2"



Made in Germany

s 24 mm



2171-8Lg, EAN-No. 4000896203703

125 1/2

1/2" Olajsűrő-lánc haszongépjárművekhez, nyitott

- Befogási tartomány: 50 – 150 mm
- Olajsűrők meglazításához és légsűrő patronok szereléséhez
- Különösen alkalmas szűk helyen történő használatra
- Az olajsűrő-lánc megnyitása lehetővé teszi a használatot olyan helyeken is, amelyek a konstrukcióból adódóan felülről nem hozzáférhetőek szerelőszerszámmal

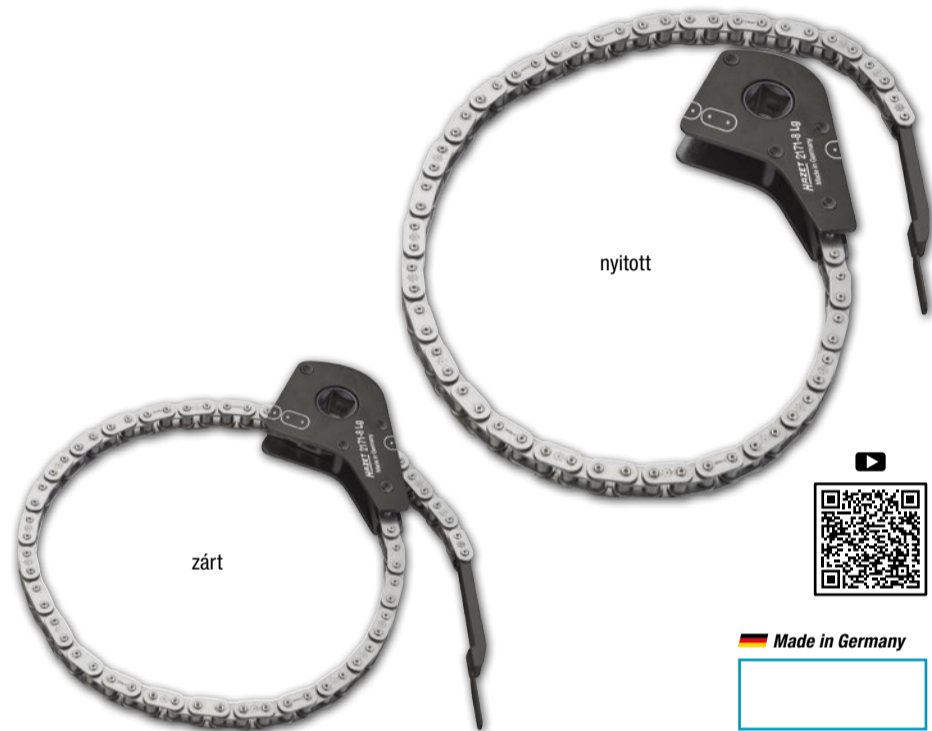

Made in Germany



4800/6, EAN-No. 4000896216482

6

Hűtőrendszer-tesztelő mezőgazdasági gépekhez

- Hűtőrendszerekben és fűtőkörökben fellépő tömítetlenségek ellenőrzése
- 4800-1 hűtőszivattyú 2,5 bar-ig
- 4800-2 közdarab flexibilis tömlőhöz
- 4800-3 hűtőadapter a következő típusokhoz: **AMAZONE** Pantera, **CLAAS** Jaguar · Lexion · Scorpion · Ares · Atlas · Ceres, **FENDT, MASSEY FERGUSON**, 180224M92 és 4296015M1 számú tartályokkal, **CASE** Quadtrac · Magnum
- 4800-4A hűtőadapter a következő típusokhoz: **CASE** Puma · SBS · LBS · Optum · Maxxum · CVX, **NEW HOLLAND** TVT · T7, T7 Elite Pack · T6, **FENDT** Vario gyártási év: 2000 → „L” gyártási szériájú kombájn, **CLAAS** Arion · Axion, **DEUTZ** motorok 3,6 PowerPack · BF6M1013FC · TCD2013L6 2V és 4V generátor-aggregát 250 kW
- 4800-5A hűtőadapter a **FENDT** Farmer 300 típusúhoz, gyártási év: 1988 → · 500 típus · 700 típus · Vario gyártási év: 1988 → 2000
- 4800-20 hűtőadapter a **CLAAS** Xerion · Tucano típusúhoz, valamint minden új, **MERCEDES-BENZ** kiegyenlí tőtartállyal rendelkező **CLAAS** gépéhez
- Hozzárendelés járműtípusokhoz: www.hazet.de → Az alkalmazási tanácsadó → 4800 hűtőadapter



Minden gyártó termékéhez alkalmas!

Alkalmazási tanácsadó



Made in Germany



197-4, EAN-No. 4000896214235

Tengelyolaj-gyűjtőteknő haszongépjárművekhez, 3 l

- Haszongépjárművek és mezőgazdasági gépek csapágyazott tengelyeinek leszerelésekor vagy javításakor a tengelyből kifolyó olaj biztonságos összegyűjtéséhez
- Vegyszerálló, törhetetlen műanyag sima, kopásálló felülettel
- Méretek (H x SZ x M): 310 x 240 x 160 mm



2150-1, EAN-No. 4000896144129

Jelölőtű

- Fémek és más, sima felületű anyagok megjelölésére
- Keményfém a tartós használat érdekében
- Rögzítőkapoccsal
- Hossz (teljes): 150 mm



839-1, EAN-No. 4000896035670

Feszültségvizsgáló

- 220 – 250 V a DIN VDE 06800-6 szerint
- Üreges csiszolású résett penge
- Extra hosszú fogantyú: 92 mm
- Kapoccsal
- A VDE szerinti hibás csőző nem cserélhető
- Hossz (teljes): 150 mm
- Egyhornyú profil: 0,5 x 2,8 mm



Made in Germany



9040Lg-3/2, EAN-No. 4000896206339



Kifúvató pisztoly

- 90°-os oldalfúvóka **1** és Venturi-fúvóka a készletben **2**
- Gépeken, járműveken és mezőgazdasági gépeken található nehezen hozzáférhető helyek tisztításához
- Különösen alkalmas többretegű hűtők tisztításához
- A cső szigetelt a fogantyúrészről a kihűlés megakadályozására
- Venturi-fúvóka (54 mm) a teljesítmény fokozására
- 90°-os oldalsófúvóka (32 mm) többretegű hűtők tisztításához
- Nyomás (max.): 12 bar
- Ergonomikus fogantyú
- Dugaszolható csőcsatlakozó (a készletben): 7,2 névleges belsőmérettel
- Tömlőátmérő (ajánlott): 10 mm
- Üzemi nyomás: 6,3 bar
- **Hossz (teljes): 1 085 mm**
- Levegőigény: 450 l/perc (7,5 l/sec)
- Súly (nettó): 0,31 kg

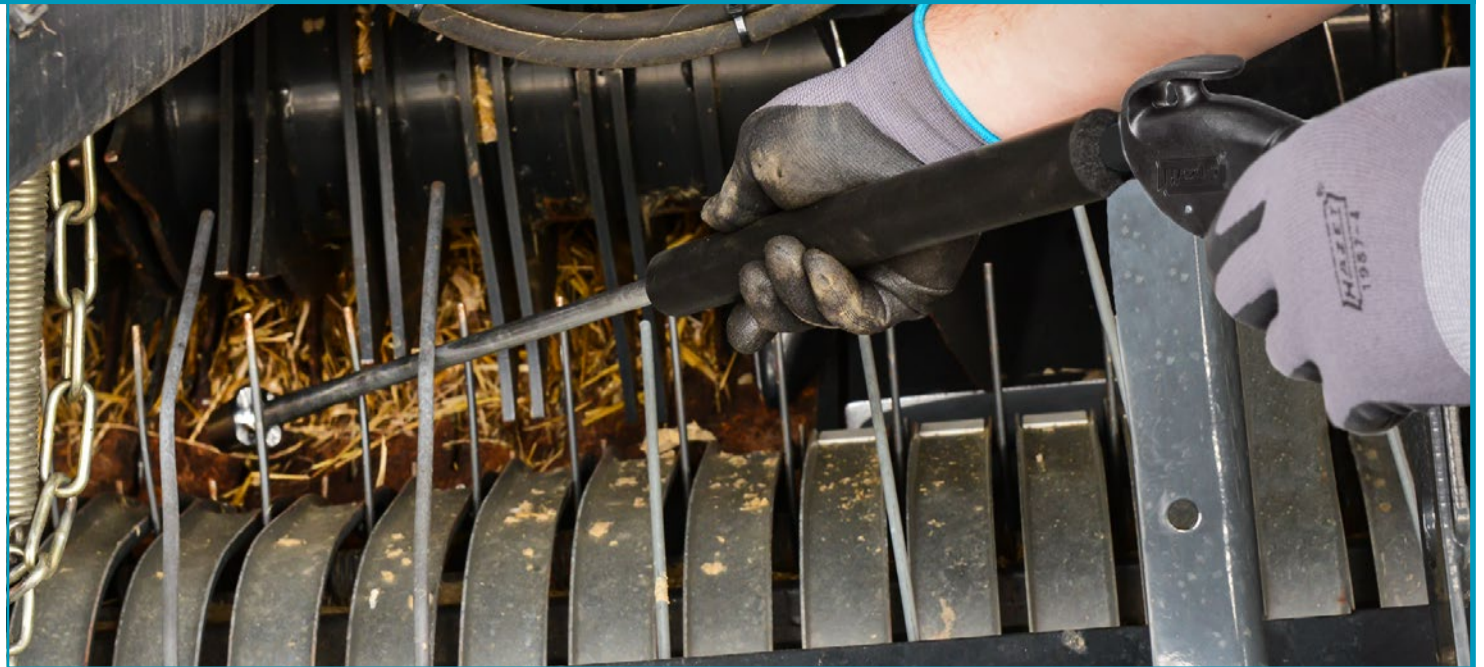

1 085 mm – extra hosszú!

1 H = 32 mm

2 H = 54 mm

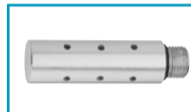

9040Lg-3-01, EAN-No. 4000896241514

Venturi fúvóka

- **100 %-kal megnövelt légkibocsátási mennyiség a Venturi hatásnak köszönhetően**
- Gépek, raktarak és épületek kifúvására az iparban, a mezőgazdaságban és a kisiparban
- Opcionális Venturi fúvóka a 9040-4 és a 9040Lg-3/2 típusúhoz

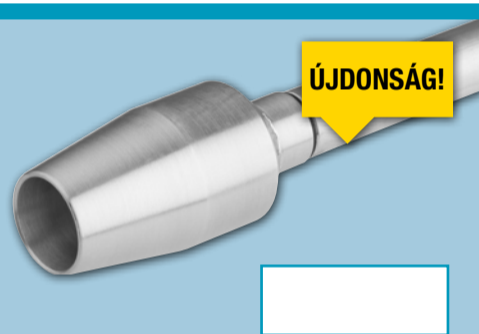

9040Lg-3-02, EAN-No. 4000896241521

90°-os oldalfúvóka

- **A fúvóka lehetővé teszi az oldalsó kifúvást**
- Szendvicsszerkezetű hűtők és egyéb nehezen hozzáférhető területek tisztítása
- Opcionális oldalfúvóka a 9040-4 és a 9040Lg-3/2 típusúhoz

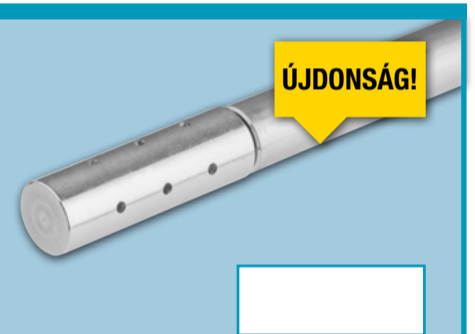

9040P-1, EAN-No. 4000896209545

100 mm-es kifúvató pisztoly

- A forgács vagy más szennyeződés gyors eltávolításához, különösen nehezen hozzáférhető helyeken
- Standard fúvóka hajlított csővel (Ø 8 mm)



9040-7, EAN-No. 4000896153404

Spiráltömlő 7,62 m

- Poliuretán
- Belső Ø: 6,35 mm
- 360°-os forgócsukló a csatlakozóelemeken
- Szakítónyomás a DIN szerint: 55,1 bar/800 PSI
- Üzemi nyomás: 10 bar

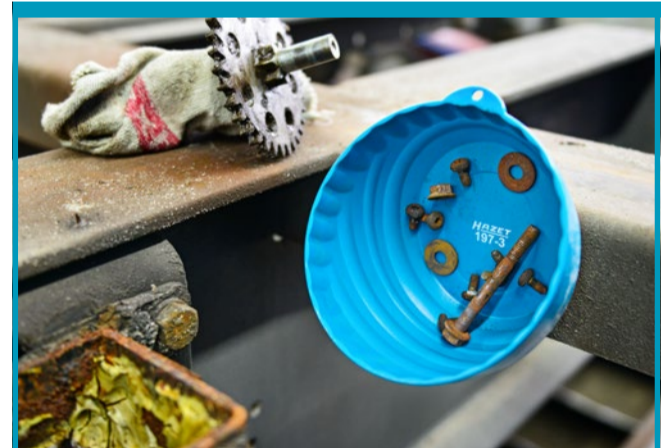

197-3, EAN-No. 4000896158584

Mágneses tál

- **Kisméretű alkatrészek (pl. csavarok stb.) tárolására**
- Mágnessel a rögzítéshez pl. műhelyfalakon, emelőpadokon stb.
- Átmérő: 150 mm





“
Csúcsmínőség és nagy teljesítmény kompakt kivitelben - ezek a legjobb érvek új ütvecsavarozóink vásárlása mellett!
”

*Fabian - értékesítési alkalmazott
Tanulmányai alatt egy gumiszervizben dolgozott.
Onnan ered a pneumatikus gépeink iránti szenvedélye.*

Twin Effect - Több teljesítmény kevesebb idő alatt!

- A maximális hatékonyság az úttörő "HAZET Twin Turbo technológia" révén nagy nyomatékot biztosít kompakt kivitelben
- Az innovatív 8 lamellás, 25 %-kal nagyobb ütési teljesítményű légmotor maximális nyomatékot garantál
- Hosszú élettartam és nagy hatékonyság az ipari, továbbá a járműipari alkalmazásokban

- A jóval nagyobb teljesítmény révén a csavarkötés gyorsabban meglazítható a kicsavaráskor, miáltal a szerszám kétszer olyan hatékony.

Előny:
Időmegtakarítást biztosít, mivel a munkafolyamat gyorsabban befejeződik és így kevesebb levegő kerül felhasználásra = költségmegtakarítás!

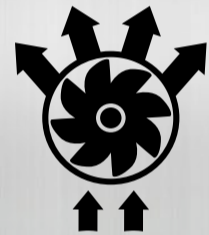

Twin Turbo
Technology by HAZET



9012ATT, EAN-No. 4000896234738

1/2" Forgatható ütvecsavarozó

- Kioldási nyomaték (max.): 550 Nm*
- Féknyereg-csavarkötések és egyéb nehezen hozzáférhető csavarok meghúzása-meglazítása a kormányműnél, a lengéscsillapítóknál és a hajtóműveknél
- Az optimális kezelés érdekében a saját tengelye körül állítható fogantyú/kioldó bármilyen helyzetben lehetővé teszi a használatot
- A kiterjesztett használati tartományt biztosító innovatív elforgató mechanizmus garantálja a legjobb elérhetőséget
- Csekély rezgésű
- Egykezes kezelés bal és jobbkezesek számára
- Fordulatszám: 8 000 fordulat/perc
- Súly (nettó): 1,3 kg
- Levegőigény: 113 l/perc (1,9 l/sec)
- Dugaszolható csőcsatlakozó (a készletben): 7,2 névleges belsőmérettel

Rövid, kompakt, szögben kialakított kivétel – mindössze 70 mm!



120°-al elforgatható fej



360°-al forgatható fogantyú



ÚJDONSÁG!

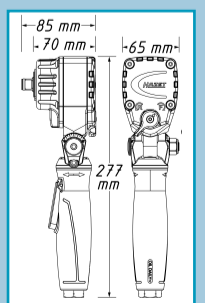

* M32-es méretű csavarral-meghatározva

Twin Turbo (TT) ütvecsavarozó

- A távozó levegő a fogantyún keresztül lefelé kivezetve
- Jobbra/balra forgó: kétfokozatú (jobbira forgó), egyfokozatú (balra forgó)
- Csekély rezgésű



9012TT, EAN-No. 4000896226924 **12⁵ 1/2"**

1/2" Ütvecsavarozó

- Kioldási nyomaték (max.): 2 200 Nm
- Fordulatszám: 8 300 fordulat/perc
- Súly (nettó): 1,6 kg
- Levegőigény: 147,2 l/perc
- Dugaszolható csőcsatlakozó (a készletben): 7,2 névleges belmérettel



12⁵ 1/2"

Extra rövid – csak 128 mm!



9013TT, EAN-No. 4000896227143 **20 3/4"**

3/4" Ütvecsavarozó

- Kioldási nyomaték (max.): 4 100 Nm
- Fordulatszám: 5 200 fordulat/perc
- Súly (nettó): 4,5 kg
- Levegőigény: 243,5 l/perc (4,1 l/sec)
- Levehető kézi kengyel, 360°-ban állítható
- Dugaszolható csőcsatlakozó (a készletben): 7,2 névleges belmérettel



20 3/4"

Extra rövid – csak 184 mm!



9014TT, EAN-No. 4000896234684 **25 1"**

1" Ütvecsavarozó

- Kioldási nyomaték (max.): 4 100 Nm
- Fordulatszám: 5 200 fordulat/perc
- Súly (nettó): 4,6 kg
- Levegőigény: 235 l/perc (3,9 l/sec)
- Levehető kézi kengyel, 360°-ban állítható
- Dugaszolható csőcsatlakozó (a készletben): 10 névleges belmérettel



25 1"

Szupererős és kézhezálló!

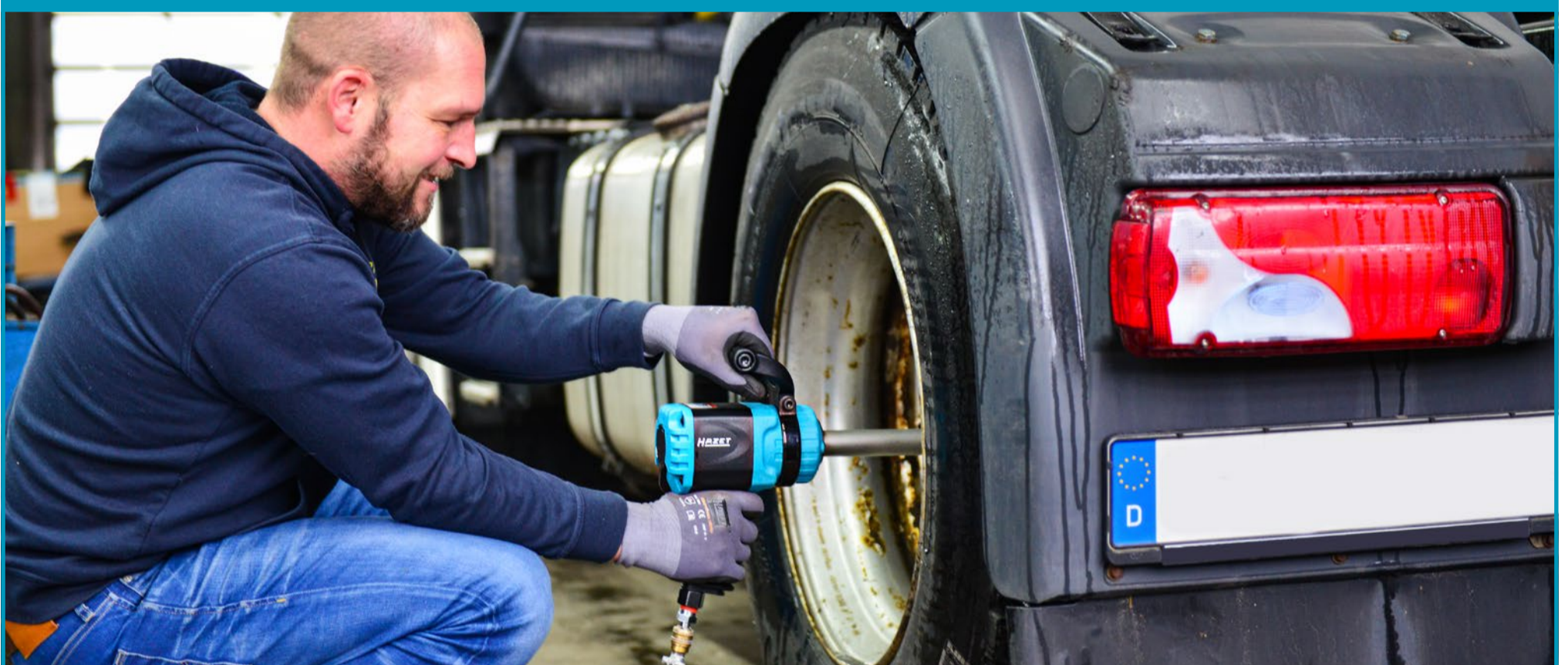

Twin Turbo (LGTT) ütvecsavarozó hosszú orsóval

- Hosszú orsó a mélyen elhelyezkedő csavarkötések eléréséhez
- A távozó levegő a fogantyún keresztül lefelé kivezetve
- Hosszú élettartam és nagy hatékonyság az ipari, továbbá a járműipari alkalmazásokban
- Csekély rezgésű
- Egykezes kezelés bal- és jobbkezesek számára
- Levehető kézi kengyel, 360°-ban állítható

9013LGTT EAN-No. 4000896232277 **20 3/4"**

3/4" Ütvecsavarozó • 186 mm

- Kioldási nyomaték (max.): 3 800 Nm*
- Orsóhossz: 186 mm
- Fordulatszám: 5 200 fordulat/perc
- Súly (nettó): 5,5 kg
- Levegőigény: 243 l/perc (4 l/sec)
- Dugaszolható csőcsatlakozó (a készletben): 7,2 névleges belmérettel



186 mm

*M32-es méretű csavarral-meghatározva



9014LGTT EAN-No. 4000896234677 **25 1"**

1" Ütvecsavarozó • 240 mm

- Kioldási nyomaték (max.): 3 850 Nm*
- Orsóhossz: 240 mm
- Fordulatszám: 4 600 fordulat/perc
- Súly (nettó): 5,9 kg
- Levegőigény: 235 l/perc (3,9 l/sec)
- Dugaszolható csőcsatlakozó (a készletben): 10 névleges belmérettel

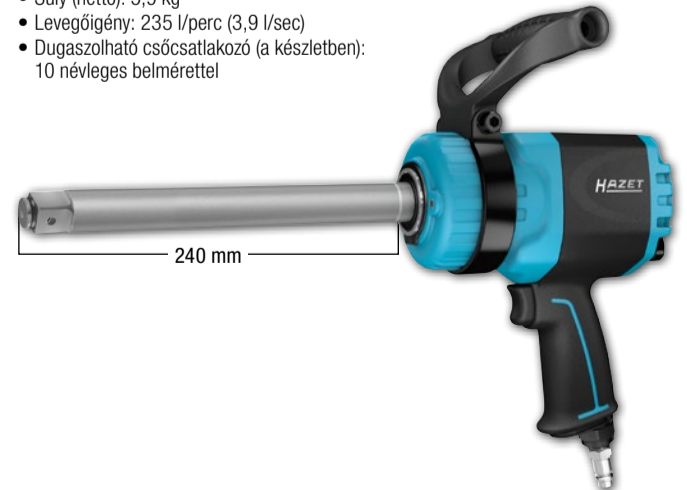

240 mm

*M32-es méretű csavarral-meghatározva

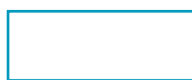

9041-1, EAN-No. 4000896147076

Abronsnyomás mérő készülék

- Fogantyú működtetőkarral és kibocsátó gombbal (egykezes kezeléshez)
- Tömlő integrált csipeszes végdarabbal
- Nyomásmérő mérési tartomány: 0–12 bar (skálaosztás: 0,1 bar)
- Flexibilis tömlő, hossza: 400 mm
- Levegő bemeneti csatlakozó: Belső menet: 12,91 mm (½")
- Dugaszolható csőcsatlakozó (a készletben): 7,2 névleges belmérettel



9042P-4, EAN-No. 4000896209613

Karosszéria pisztoly alvázvédelméhez és üregek lezárásához

- Alkalmos vizes vagy olajos folyadékokhoz
- Alkalmazási terület: -10 °C ... +80 °C
- Üzemi nyomás (max.): 16 bar
- Levegőigény üregelező tömlővel: 180 l/perc 8 bar nyomáson
- Acél/műanyag fúvókák
- Dugaszolható csőcsatlakozó (a készletben): 7,2 névleges belmérettel



Fém szívócsővel, fúvókával és üregelező tömlővel együtt!



9042N-1, EAN-No. 4000896176472

Zsírzóprés, pneumatikus

- 360°-al állítható fogantyú
- Folyamatos zsírszállítás
- Feltölthető zsírpatronokkal, ömlesztett csomagolású zsírral vagy elosztó segítségével
- Töltési mennyiség (kb.): 400 ml
- Levegőigény: 230 l/perc
- Nejlón tömlő 230 mm
- Fém cső: 172 mm
- Súly (nettó): 2,0 kg
- Dugaszolható csőcsatlakozó (a készletben): 7,2 névleges belmérettel



9040-4, EAN-No. 4000896176236

2 irányú fúvópisztoly

- A levegő tetszés szerint csatlakoztatható a fejen vagy a fogantyún
- Nyomásszabályozó
- Cserélhető fúvókák (acél)
- Rövid fúvóka szűk helyen történő használathoz
- Alumínium ház
- Dugaszolható csőcsatlakozó (a készletben): 7,2 névleges belmérettel



A készlet tartalmaz 112 mm hosszú fúvókát!

9033P-8, EAN-No. 4000896190515

Mélycsiszoló

- Lemez és acél vágásához
- A védőburkolat szerszám nélkül gyorsan átállítható
- Gomb a hajtott oldal blokkolásához a korong cseréjének megkönnyítése érdekében
- Csekély szerkezeti magasság
- Dugaszolható csőcsatlakozó (a készletben): 7,2 névleges belmérettel
- Üzemi nyomás: 6,3 bar
- Hideg ellen szigetelt fogantyú
- Hossz (teljes): 371 mm
- Súly (nettó): 1,7 kg
- 1 vágókoronggal együtt (100 x 0,8 x 9,53 mm)



9033P-08/25, EAN-No. 4000896201402

Vágókorong készlet, 25-részes

- Alkalmos a 9033 P-8 mélycsiszolóhoz
- Méretek (H x SZ x Ma): 100 x 0,8 x 9,53 mm



9033N-4, EAN-No. 4000896210183

Szalagcsiszoló

- Fokozatmentes fordulatszám-szabályozás a fogantyú hátulján található forgó szabályozógombbal
- Keskeny felületekhez (szalagszélesség: 10 mm)
- A készlet tartalmaz 3 db 330 x 10 mm csiszolószalagot (szemcseszerezet: 80, 100, 120)
- Rögzítő szerkezet a csiszolószalag gyors cseréje érdekében
- A szalag automatikus finombeállítása
- 360°-al elforgatható szalagfutás
- Beleértve: imbuszkulcs a szalag finombeállításához és a szög beállításához a fogantyúban
- Dugaszolható csőcsatlakozó (a készletben): 7,2 névleges belmérettel
- Hideg ellen szigetelt fogantyú
- Hossz (teljes): 291,4 mm
- Súly (nettó): 0,81 kg



Fordulatszám-szabályozás! Teljesítmény: 420 W

9033

Csiszolószalag-készlet

- Csiszolószalagok 330 x 10 mm
- A csomag tartalma: 10 db

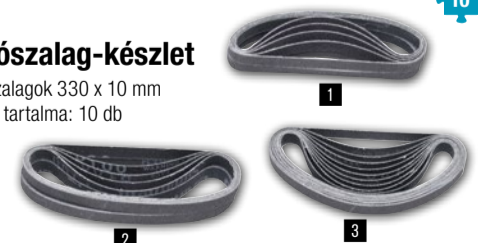

HAZET No.	Sz.	Szemcsézetttség	EAN-No. 4000896 +
9033-480/10	1	80	139101
9033-4100/10	2	100	139118
9033-4120/10	3	120	139125

Még több teljesítményre van szükséged!

→ Akkor lazítsd meg az 1/2" csavarkötést most az általunk kínált új 3/4" nagy teljesítményű innovációval. Így kell csinálni: Vedd pl. az általunk kínált 3/4" 9013M ütvecsavarozót és helyezd az általunk forgalmazott 1003S-1 adaptert a 4-szögre.

A másik oldalon helyezd el ezután az egyik s 17 vagy s 19 mm új dugókulcs-betétünket az új 6-szögletű befogóval és máris kezdheted a munkát!

→ Fejlesztés és gyártás:
 Németországban készült!

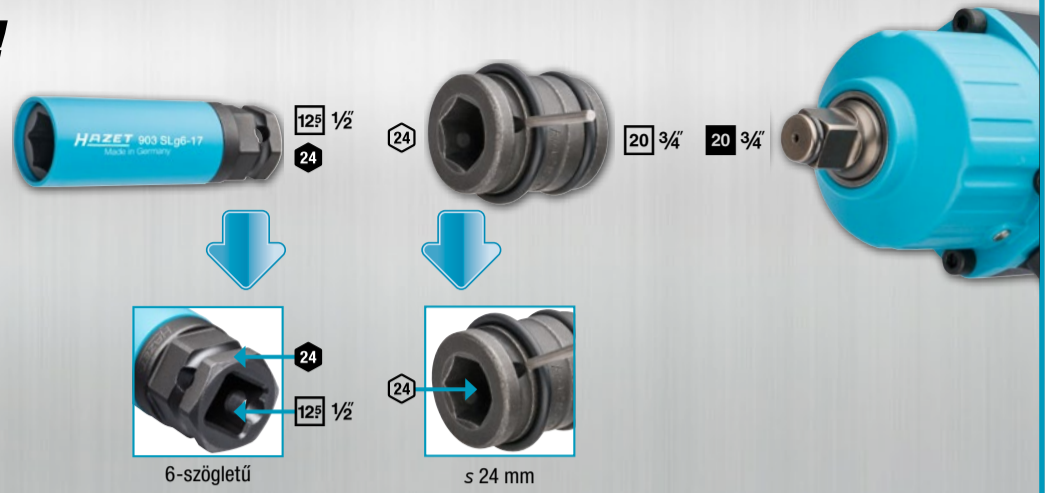

903SLg6

Ütőműves, elektromos csavarbehajtó dugókulcs-betét (6-szögletű)

- Működtethető pl. a HAZET 1003S-1 ütőműves, elektromos csavarbehajtó adapterrel vagy s 24 mm dugókulccsal, nagy erőátvitelt biztosítva
- Nehezen mozgatható kerékcsonkok könnyebb megmozdítása 20 mm (3/4") ütvé működtethető csavarbehajtó használatával
- Különösen jól alkalmas kis és könnyű teherautóhoz, pl. FIAT Ducato, MERCEDES-BENZ Sprinter
- A dugókulcsbetétre szerelt külső hatszögletű elem lehetővé teszi a hozzáigazítást a 20 mm (3/4") hajtáshoz
- A műanyag burkolat védi a keréktárcsát a karcolásoktól

903SLg6



Made in Germany

HAZET No.	S mm	EAN-No. 4000896+
903SLg6-17	17	223596
903SLg6-19	19	223589

903SLg6/5,

EAN-No. 4000896223602

Készlet



985S

1/2" Ütőműves, elektromos csavarbehajtó dugókulcs-betét

- Rövid kivitel
- Furattal biztosítócsap vagy biztosítórugó és vajtallal O-gyűrű számára
- Felület: foszfátzott, olajozott
- DIN 3124, ISO 2725-2



Made in Germany

HAZET No.	S mm	EAN-No. 4000896+
985S-22	22	218219
985S-24	24	218226

900SLg6-24,

EAN-No. 4000896232789

1/2" Ütőműves és gépi csavarbehajtó adapter a rászertelt 6-szögletű elemmel

- Felület: foszfátzott, olajozott
- Kisteherautók (pl. FIAT Ducato, PEUGEOT Jumper) kerékanyáinak meghúzásához-meglazításához



Made in Germany

1007S-7/4, 1003S-07

Ütőműves és elektromos csavarbehajtó-adapter

- A 20 mm-es (3/4") hajtás által biztosított rendkívüli erő miatt a 12,5 mm-es (1/2") erőleadó alkatrész nagy terhelésnek és fokozott kopásnak van kitéve. A 6-szögletű rendszer adaptálása révén a 12,5 mm-es (1/2") erőleadó alkatrész cserélhető és az adaptert ezt követően sokoldalúan használható!
- Cserélhető 12,5 mm-es (1/2") bedugható pengével
- Gépi működtetéshez
- Furattal biztosítócsap vagy biztosítórugó és vajtallal O-gyűrű számára



Made in Germany

HAZET No.	Megnevezés	EAN-No. 4000896+
1007S-7/4	Ütőműves és gépi csavarbehajtó-adapter	215416
1003S-07	Cserélhető bedugható penge 12.5	215409

985S/11, 990S/11

Ütőműves, továbbá gépi csavarbehajtó dugókulcs-betét készlet

- A 20 mm-es (3/4") hajtás biztosítja nagy meglazítási erők átvitelét
- Pl. az alvázon, a fékrendszeren (féktartókon), motorokon és lengéscsillapítókön található csavarkötésekhez
- A hajtás biztosítható tetszés szerint 12,5 (1/2"), illetve 24 mm-es betéttel vagy HAZET 1003S-1 adapterrel
- Furattal biztosítócsap vagy biztosítórugó és vajtallal O-gyűrű számára



20 3/4" A hajtás biztosítja nagy meglazítási erők átvitelét.

Made in Germany

HAZET No.	Erőleadás	Méret	EAN-No. 4000896+
985S/11	○	14, 17 és 19 rövid és hosszú kivitelben	211951
990S/11	○	14, 16 és 18 rövid és hosszú kivitelben	162406

900SZ6/11, EAN-No. 4000896225378

1/2" Ütőműves, továbbá gépi csavarbehajtó dugókulcs-betét készlet

- Félhüvelykes dugókulcskulcs a készletben található adapterrel működtethető opcionális 3/4"-os hajtással
- s 19 · 21 · 22 · 24 · 27 · 30 · 32 · 36 mm



Puhahab-betéttel együtt!

Made in Germany



“
A csavarok túlhúzása már a múlté. A HAZET nyomaték kulcsnak köszönhetően soha nem hibáztatok, amikor meghúzok egy csavart!
 ”

*Leo - Gyártási alkalmazott
 Már kiskorában, édesapja műhelyében megismerkedett a HAZET szerszámokkal.*

5145-3CT, EAN-No. 4000896218929

20 3/4"

3/4" Nyomatékkulcs 300–800 Nm

- Nem kell többé visszatekerni!
- A pontosság a skálaérték $\pm 3\%$ -a (jobbss meghúzás esetén a működtetés irányában)
- Sorozatszámmal és tanúsítvánnyal
- Hossz (teljes): 1 271 mm
- Osztás: 2,5 Nm



Besztzeller!

Made in Germany



5000-3CT

6.3 1/4" 12.5 1/2"

Nyomatékkulcs 2,5–400 Nm

- Nem kell többé visszatekerni!
- A pontosság a skálaérték $\pm 3\%$ -a (jobbss meghúzás esetén a működtetés irányában)
- Sorozatszámmal és tanúsítvánnyal



Made in Germany

HAZET No.	Nyomatéktartomány Nm	l mm	Osztás Nm	EAN-No. 4000896 +
5108-3CT	2,5– 25	234	0,25	218882
5120-3CT	10 – 60	320	0,50	218905
5122-3CT	40 – 200	519	1,00	219001
5123-3CT	60 – 320	628	2,00	218998
5143-3CT	100 – 400	790	2,50	235407



6000-1CT

20 3/4" 25 1"

Nyomatékkulcs 400–1600 Nm

- Nem kell többé visszatekerni!
- A pontosság a skálaérték $\pm 3\%$ -a (jobbss meghúzás esetén a működtetés irányában)
- Sorozatszámmal és tanúsítvánnyal
- Tokkal együtt a biztonságos megőrzéséhez



Made in Germany

HAZET No.	Nyomatéktartomány Nm	l mm	Osztás Nm	EAN-No. 4000896 +	
6150-1CT	400–1000	1788	5	24,2–61,0	141067
6160-1CT	600–1600	2455	5	26,1–70,1	155316

Speciálisan tengelyekhez!



4672-11, EAN-No. 4000896135561

Rendszercábel reteszoldó

- Beépítve a **MERCEDES-BENZ** Actros, Antos, Aorcs járműveken
- Lapos érintkezők sérülésmentes kireteszeléséhez
- A hibás összeköttetések miatti üzembzavarok gyorsan, fáradtság nélkül és professzionális módon elháríthatók
- Kihúzható tolattyúval pengék védelme és a sérülések elkerülése érdekében
- MCP 1,5 mm/érintkezési szélesség: 1,5 mm
- Eredeti készülékgyártói minőség – Németországban készült

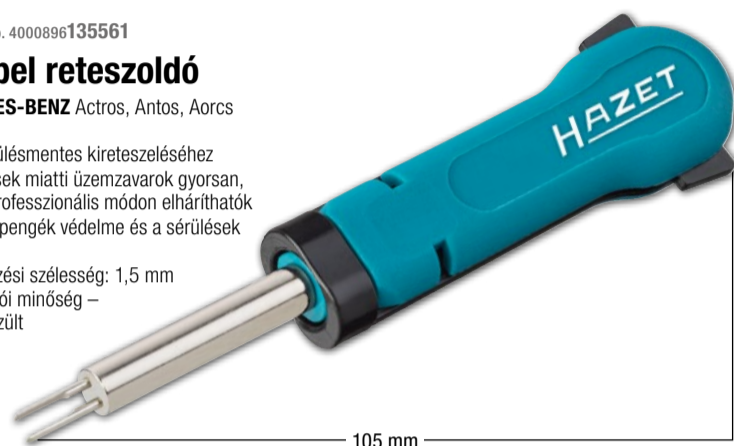

HDSCS dugós csatlakozók meglazításához!

Made in Germany

1862N, EAN-No. 4000896242627

Csupaszító fogó - automatikus

- Automatikus letapogató rendszer; a kábelkeresztmetszetet nem kell beállítani
- Alkalmazás: flexibilis vezetékek (litzé-huzalok) és tömör vezetékek (Ø 0,2 – 6,0 mm² vagy AWG 24 – 10) lecsupaszítása
- Optimálisan pozicionált oldalvágó 2,5 mm²-ig
- Állítható hosszütköz: 6 – 15 mm
- Rögzítőszerkezet a fogantyú végén
- Cserélhető pengék
- Nem alkalmas elektromos feszültség alatt álló részekre vagy azok közelében végzett munkához



Made in Germany

4650-1, EAN-No. 4000896022014

Savvizsgáló

- Az akkumulátorfolyadék savtartalmának ellenőrzéséhez
- Folyadéksűrűség-mérővel
- Erős műanyag burkolat - jóval kevésbé törékeny, mint az üvegburkolatok



Made in Germany

4670-9/5, EAN-No. 4000896205042

Haszonjármű rendszercábel reteszoldó termékválaszték

- Biztosítja a leggyakrabban használatos haszongépjármű-érintkezők sérülésmentes kireteszelését
- A hibás összeköttetések miatti üzembzavarok gyorsan, fáradtság nélkül és professzionális módon elháríthatók
- Kihúzható tolattyúval pengék védelme és a sérülések elkerülése érdekében
- Eredeti készülékgyártói minőség – Németországban készült



Lapos érintkezők sérülésmentes kireteszeléséhez!

Made in Germany

4650-3, EAN-No. 4000896102051

Akkumulátor-zárócsavar forgatóeszköz

- Speciális hosszúsága lehetővé teszi az univerzális használatot csekély szerkezeti magasságok esetén is
- Akkumulátor-zárócsavarok be- és kicsavarásához
- A profil az akkumulátor zárócsavarjának megfelelően kialakítva
- Műanyag T-fogantyú
- Felület: krómozott
- Csavarhúzó-szélesség: 14,5 mm
- Csavarhúzó-magasság: 1,7 mm



Made in Germany

4650-4, EAN-No. 4000896022038

Pólus- és kapocstisztító kefe

- Akkumulátorsaruk és kapcsok tisztítása
- Védőfedéllel
- Kiválóan alkalmas fűnyírókhoz, hómarókhoz stb. is.



Made in Germany



2152N/3, EAN-No. 4000896204151

Elektronika-készlet

- Elektronikus alkatrészek hibakereséséhez
- **Mérési tartomány: 3 – 48 V**
- Feszültségjelző LED: 5, 12, 24, 48 V
- Polaritásjelző: LED a + vagy a - pólushoz; a váltakozó feszültség kijelzése egyidejűleg világító LED révén
- Kiegészítőleg krokodilkapocs és vizsgálócsúcsok a felhelyezéshez
- Kábelhossz: 1 300 mm
- Vizsgálócsúcs, kihajlítható toló mechanikával





“

Nálunk van a világ egyetlen
állítható nagyfeszültségű
nyomatékkulcsa. Biztonságos,
fenntartható és
német gyártmány!

”

Marcel - Termékmenedzser
Érdeklődik az elektromobilitás és
a megújuló energiák iránt.

5000KV

Nyomatékkulcs

- **Jobbos/balos kioldás az áthelyezhető négyzögelem révén; ezáltal a meghúzás a beállított nyomatékkal mind jobbra, mind pedig balra a megadott tűréshatáron belül lehetséges**
- Újra beállítható és kalibrálható
- A nyomatékkulcs esetleges javításait elvégzik a HAZET szervizközpontban
- Hosszú élettartam
- Pontosság annak köszönhetően, hogy szétszerelhető, finoman beállítható, javítható (szükség esetén), kalibrálható és összeszerelhető
- Alkalmos vizsgálóeszközök ellenőrzésére
- Fenntartható és környezetbarát
- Finom skálaosztás nóniusszal
- Rögzítés a beállítási érték véletlenszerű elállítódása ellen
- Biztos: haptikus (rövid kioldási út), akusztikus (csuklós elem)
- A csekély súlynak köszönhetően könnyen kezelhető és kevésbé fárasztó a munkavégzés
- DIN EN ISO 6789-2:2017, négyzögletű betét a DIN 3120, ISO 1174-1 szerint, IEC 60900:2018

Made in Germany

HAZET No.	Sz.	Nyomatéktartomány Nm	l mm	Kapcsolási pontosság, %	g	EAN-No. 4000896 +
5108KV	1	2 - 10	275	6	590	235421
5109KV	2	5 - 25	305	4	639	235445
5121KV	3	20 - 120	420	4	1470	233397

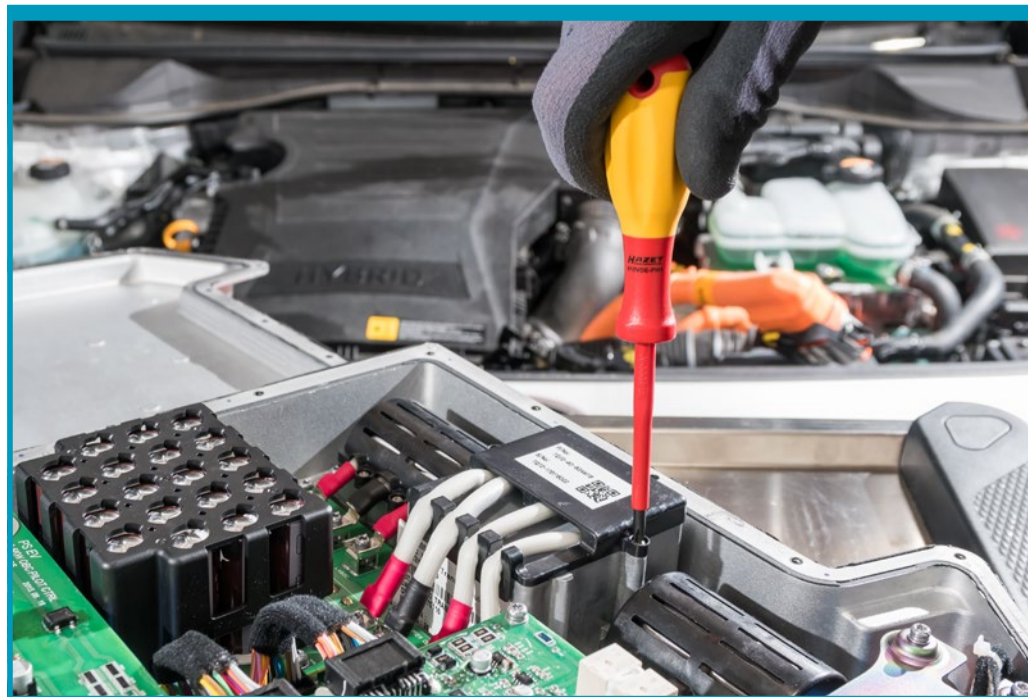

810/6VDE, EAN-No. 4000896179329

Villanszerelő szerszámkészlet

- Ergonomikus 2-komponensű HAZET fogantyú (piros/sárga)
 - Feszültségvizsgáló (839-1), 220-250 V a DIN VDE 06800-6 szerint
- Tartalom** (6-részes készlet):
- 810VDE
 - 839-1
 - 810VDE

- 0,4 x 2,5 · 0,6 x 3,5 · 0,8 x 4 mm
- 0,5 x 2,8 mm
- PH1 · PH2



150/39, EAN-No. 4000896239641

1/2" Nagyszűltűsgű szerszámkészlet

- Univerzálisan alkalmazható minden elektromos hajtású teherautóhoz, buszhoz, valamint mezőgazdasági és építőipari gépéhez
- Feszűltűsg alatt álló alkatrészek (pl. akkumulátorok, kondenzátorok vagy elosztók) működtetéséhez
- Két hosszabbító használatával problémamentesen és biztonságosan elvégezhető a beépítés, illetve a kiserelés (pl. az akkumulátoré) a szerszámok speciális szigetelésének köszönhetően
- A feszűltűsg alatt álló csavarkötések működtetéséhez szükséges összes releváns szerszám egy készletben
- Maximális biztonság a szerszámok folyamatos minőségellenőrzése révén
- Szállítás az új HAZET L-Boxx 136-ban - minden szerszám kéznél van
- Pl. MERCEDES-BENZ, MAN, DAF, RENAULT, SCANIA és Volvo gyártmányú elektromos tehergépkocsikhoz
- Használható elektromos városi buszokhoz, mint pl. MERCEDES-BENZ, MAN, VDL, IVECO, SOLARIS, Volvo, SCANIA, BYD, SILEO, LIKKER, COBUS, MELLOR, KARSAN, IRIZAR, EBUSCO, TEMSA, EURABUS, EASYMILE, NAVJA, HELYI MOTOROK, HEULIEZ

12⁵ 1/2 12⁵ 1/2 39

ÚJDONSÁG!



L-BOXX



L-Boxx 136

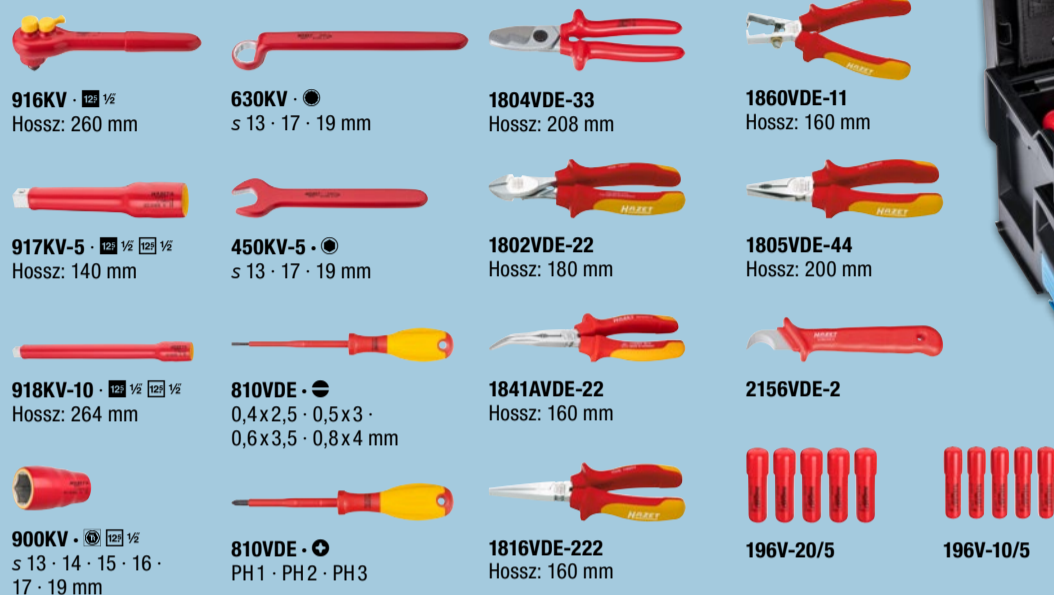

179NX-7/70KV, EAN-No. 4000896235483

Műhelykocsi *Assistent* 70 professzionális nagyszűltűsgű alkalmas szerszámokkal

70

ÚJDONSÁG!

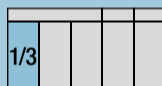
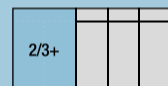

Made in Germany



Francia kulcs készlet - védőszigetelésű
163-542/18
● 450 KV · 7 - 19 · 22 · 24 · 27 · 30 · 32 mm



Made in Germany
Puhahab-betét rekeszsel apró alkatrészekhez
163-172x50

Fogókészlet - védőszigetelésű
163-226/4
● 759N-2VDE ·
1803VDE-22 · 1841BVDE-33 ·
1850VDE-22



Dugókulcs készlet - védőszigetelésű
163-545/41
● 8816KV
● 8801K-KV · 5 · 6
● 8808LG-8 KV · 10 · 12
● 8821KV · 3 · 5
● 880KV · 6-20 · 22 mm
● 8802KV-T10 · 8802KV-LG ·
T15 · T20 · T25 · T27 · T30 · T40 · T45 · T50

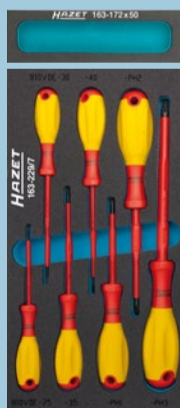

Made in Germany
Puhahab-betét rekeszsel apró alkatrészekhez
163-172x50

Csavarhűző készlet - védőszigetelésű
163-229/7
● 810VDE · 0,4 x 2,5 · 0,5 x 3 ·
0,6 x 3,5 · 0,8 x 4 mm
● 810VDE-PH1 · PH2 · PH3



Made in Germany

Műhelykocsi *Assistent* 179NX-7-RAL3020
Méretek (H x SZ x Ma): 785 x 518 x 1020 mm



3/3+



**Fény nélkül semmi sem működik.
Számomra ezért a lámpák a
legsokoldalúbb és legizgalmasabb HAZET
termékek közé tartoznak!**

*Niklas - kereskedelmi gyakornok
Fényt hoz a motortér
és a garázs sötét zugaiba.*



1979FC-60, EAN-No. 4000896227822

LED-es munkarefektor 60 W

- Ideális munka-/épitőipari reflektor sötét szerelési helyek megvilágításához
- A tér egyenletes megvilágítása: Energiatakarékos SMD LED-es technológia
- Forgatható tompító kapcsoló a fokozatmentes beállításhoz
- Robusztus PU burkolat teljes körbefutó alumínium komponensekkel a jobb hőelvezetés érdekében
- Vizuális teljesítménykijelző: 4 fokozatú
- Talp: 90°-os szögben állítható
- A funkcionalitás 2 további 230 V-os hátoldali aljzattal bővítve; lehetővé teszi bármilyen más további eszköz csatlakoztatását és működtetését
- Fényáram: 600–6000 lumen
- Kábelhossz: 5 m (H07RN) 3 x 1,5 mm²
- Védettségi fokozat: IP 54



1979F-01,
EAN-No. 4000896227815

Fény diffúzor

- Rátét a tér jobb homogén megvilágításához és a 360°-os fényszóráshoz
- A rátét bajonettzár segítségével rögzíthető



1979F-02,
EAN-No. 4000896227808

Mágneses tartó

- A kiegészítő mágneses bevonat biztosítja a hordozófelületek sérülés elleni védelmét
- Rögzítés a mellékelt rögzítőcsavarral
- Mágneses tartóerő (max.): 10 kg



1979F-03,
EAN-No. 4000896227174

Teleszkópos állvány

- A háromlábú állvány stabilan áll a legkülönbözőbb alapfelületeken
- A láb és a magasság fixen rögzíthető
- Az állványon található kiegészítő kábelvezetésekkel együtt
- Magasság (max.): 185 cm
- Magasság (min.): 120 cm
- Teherbírás: 30 kg



A szállítási készlet nem tartalmaz munkafényszórót.

Fényt hoz a sötétségbe!



Fröccsenő víz ellen védett (IP54)



4 fokozatú teljesítménykijelző



90°-ban állítható állóláb



Diffúzor bajonettzár



1979N-71, EAN-No. 4000896208470

LED-es ceruzalámpa

- Nagy hatékonyságú reflektorrendszer
- Problémamentesen használható munkakesztyűben
- LED-es technológia: SMD
- Világítási időtartam: 4 óra
- Teljesítmény: 3 W
- Védettségi osztály: IP54
- Űtésállóság: IK07
- Hossz (teljes): 139 mm
- 2 db 1,5 voltos elemmel (AAA) együtt



ÚJDONSÁG!

1979N-72, EAN-No. 4000896208487

LED-es ceruzalámpa

- A fokozatmentes, egykezes fókuszálással megvalósítható pontszerű megvilágítás vagy akár homogén reflektorfény
- LED-es technológia: SMD
- Világítási időtartam: (30/100 %): 13/4,5 óra
- Teljesítmény: 3 W
- Védettségi osztály: IP54
- Űtésállóság: IK07
- Hossz (teljes): 135 mm
- 3 db 1,5 voltos elemmel (AAA) együtt



ÚJDONSÁG!

1979N-82,
EAN-No. 4000896227211

LED-es zseblámpa • USB-C

- Kisméretű kivétel szűk helyen történő használathoz
- 180°-ban állítható és 8 fokozatban rögzíthető láb a megvilágítás beállításához
- Erős gumirozott tartómágnes az alsó és a hátsó oldalon
- Felső lámpa LED-es technológia: SMD
- Főlámpa LED-es technológia: COB
- Felső lámpa világítási időtartam: 5 óra (100 %)
- Főlámpa világítási időtartam: 2–10 óra/(10–100 %)
- Felső lámpa teljesítmény: 1 W
- Főlámpa teljesítmény: 3 W
- Töltési idő: 1,5 óra
- Védettségi osztály: IP65
- Űtésállóság: IK09
- Méretek (Ma x SZ x Mé): 133 x 65 x 33,8 mm
- 100 cm-es USB-C töltőkábellel együtt (USB tápegység nélkül)



ÚJDONSÁG!

1979-11,

EAN-No. 4000896235254

LED-es ceruzalámpa • USB-C

- Kis kompakt LED-es lámpa nagy fényerővel
- Fokozatmentesen dimmelhető - optimális fénybeállítás
- Erős integrált tartómágnesek a burkolat hátulján
- Felső lámpa LED-es technológia: SMD
- Főlámpa LED-es technológia: COB
- Világítási időtartam: 2,5 óra
- Felső lámpa teljesítmény: 1 W
- Főlámpa teljesítmény: 2 W
- Védettségi osztály: IP65
- Űtésállóság: IK09
- Méretek (Ma x SZ x Mé): 180 x 25 x 18 mm
- 100 cm-es USB-C töltőkábellel együtt (USB tápegység nélkül)



ÚJDONSÁG!

1979W-11/3, EAN-No. 4000896235247

LED-es toll lámpa készlet, vezeték nélküli töltés

Tartalom:

- 2 db 1979W-11 toll lámpa
- 1979WP-2 töltőtálcát 2 lámpához
- 100 cm-es USB-C kábellel és 2 A/5 V hálózati csatlakozóval együtt



Töltőkábellel és a töltőtálcát hálózati tápegységével együtt



1979NW/3, EAN-No. 4000896235261

LED-es ellenőrzőlámpa-készlet, vezeték nélküli töltés

Tartalom:

- 1979W-11 toll lámpa
- 1979W-82 zseblámpa
- 1979WP-2 töltőtálcát 2 lámpához
- 100 cm-es USB-C kábellel és 2 A/5 V hálózati csatlakozóval együtt



Töltőkábellel és a töltőtálcát hálózati tápegységével együtt



KOMPAKT KIVITELŰ CSÚCSTECHNOLÓGIÁS ENDOSZKÓP

Összehasonlítás: kijelzőfelbontás az aktuális szonda (bal oldalt) és új az szonda (jobb oldalt) használata esetén



320 x 240 pixel



800 x 480 pixel

Zoom: 3-szoros



Napfényben leolvasható 5 hüvelykes kijelző

Érintőkijelző



Egyszerű kezelés

Videóendoszkóp

- Kijelzőfelbontás: 800 x 480 pixel
- 8 fokozatú fényerőbeállítás (5 + 3 boost)
- Az akkumulátor kapacitásának kijelzése
- Időbélyeg beillesztése lehetséges
- Fényképek és videók készítése
- A kamerakép tükrözése és negatív ábrázolása lehetséges
- Fotók megjelölése lehetséges
- Adatátvitel: USB-C
- Töltőkészülék: USB töltőadapter DC-5V/3 A

Kompakt kivitelű csúcstechnológiás endoszkóp!



Bármely pozícióba elforgatható



Elforgatható mágneses talp, 180°-ban állítható



HDMI port videokimenethez, USB-C töltéshez, Micro SD



Praktikus felállító talppal



A süllyesztett csatlakozó védelem a sérülésekkel szemben.

4812-21/5S, EAN-No. 4000896238811

Endoszkópkészlet félig rugalmas szondával · Ø 5,5 mm

- Jobb részletesség a Ø 5,5 mm mikroobjektív révén
- Első kamera: 0°
- Képfelbontás: 1024 x 768 pixel
- Fókuszterület: 10–60 mm
- Fókuszszög: 56°
- Szondakábel: 1000 mm
- 4 részes LED-es fényforrás

Tartalom:

- 4812-21 alapkészülék
- 4812-21S szonda
- USB-C -> USB-A kábel
- Alumínium táska

Jól leolvasható még napfényben is!



ÚJDONSÁG!



4812-21S, EAN-No. 4000896237623

Félig rugalmas szonda · Ø 5,5 mm

- Optimálisan össze van hangolva a 4812-21 alapkészülékkel
- Jobb részletesség a Ø 5,5 mm mikroobjektív révén
- Első kamera: 0°
- Fókuszterület: 10–60 mm



4812-21/5AF, EAN-No. 4000896239283

Endoszkópkészlet elforgatható szondával · Ø 4,5 mm

- Akár 180°-os elforgatás mindkét oldalon lehetséges pl. a hengerfejben megtekinthető a szelepek valós nézete hátulról
- Kompatibilitás a 4812-21 alapkészülékkel
- Az elforgatási sugár mindössze kb. 38 mm (30 %-kal kisebb a szokásos kivitelű változatokhoz viszonyítva)
- Jobb részletesség a Ø 4,5 mm mikroobjektív révén
- Első kamera
- Képfelbontás: 1 024 x 768 pixel
- Fókuszterület: 10–100 mm
- Fókuszszög: 90°
- Szondakábel: 1 000 mm
- 5 részes LED-es fényforrás

Tartalom:

- 4812-21 alapkészülék
- 4812-21AF szonda
- USB-C -> USB-A kábel
- L-Boxx 136

Egyszerű kezelés!



ÚJDONSÁG!



4812-21AF, EAN-No. 4000896237630

Elforgatható szonda 180° · Ø 4,5 mm

- Optimálisan össze van hangolva a 4812-21 alapkészülékkel
- Jobb részletesség a mikroobjektív révén Ø 4,5 mm
- Az akár 180°-os teljes kétoldali elforgatás révén pl. a hengerfejben megtekinthető a szelepek valós nézete hátulról
- Fókuszterület: 10–100 mm

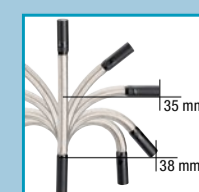



HiPer (HP) Finomfogazású átkapcsoló racsn



90° 6.3 1/4 10 3/8 12 1/2 6.3 1/4

HiPer
HIGH PERFORMANCE
THE ORIGINAL
MADE IN GERMANY

Made in Germany

HAZET No.	■	Nm	l mm	EAN-No. 4000896 +
863HPB	6.3 1/4	120	116	235346
863HP	10 3/8	120	116	226917
8816HP	12 1/2	400	200	235063
916HP	12 5/8	1000	275	213894
916HPL	12 1/2	1000	415	219209
916HPLG	12 1/2	1000	414-614	233076



HiPer (HPS) Finomfogazású átkapcsolható racsn biztonsági retesszel

- Kioldásbiztos rögzítés nyomógomb működtetésével
- A felhelyezett szerszám gyors kioldása a kioldógomb csupán egy kézzel történő megnyomásával

Made in Germany

HAZET No.	■	Nm	l mm	EAN-No. 4000896 +
863HPS	6.3 1/4	62	116	237234
8816HPS	10 3/8	340	200	237241
916HPS	12 1/2	850	275	237258



90° 6.3 1/4 10 3/8 12 1/2

HiPer
HIGH PERFORMANCE
THE ORIGINAL
MADE IN GERMANY



1005S 3/4" Hosszabbító ütőműves elektromos csavarbehajtóhoz

- Furattal biztosítócsap vagy biztosítórugó és vajtattal O-gyűrű számára
- Felület: foszfátzott, olajozott
- Elektromos működtetéshez
- DIN 3121

Made in Germany

HAZET No.	l mm	g	EAN-No. 4000896 +
1005S-7	175	0,82	001774
1005S-13	330	1,30	001767



1000, EAN-No. 4000896000616 3/4" Dugókulcs-készlet

- Fém szekrény (HAZET kék)
- Lágyhab-betét
- Méretek (H x SZ x Ma): 578 x 235 x 88 mm



1000	1015-1	1017-8
22 · 24 · 27 · 30 · 32 · 36 · 38 · 41 · 46 · 50 mm	20 3/4	20 3/4 · 20 3/4
1014	1016 · 20 3/4	1018 · 20 3/4 · 20 3/4

Made in Germany

1105S 1" Hosszabbító ütőműves elektromos csavarbehajtóhoz

- Furattal biztosítócsap vagy biztosítórugó és vajtattal O-gyűrű számára
- Felület: foszfátzott, olajozott
- DIN 3121

Made in Germany

HAZET No.	l mm	g	EAN-No. 4000896 +
1105S-7	180	1,34	002702
1105S-13	330	2,17	002696



1100SLG 1" Ütőműves elektromos csavarbehajtó dugókulcs-betét (hatszögletű)

- Hosszú kivitel
- Furattal biztosítócsap vagy biztosítórugó és vajtattal O-gyűrű számára
- Felület: foszfátzott, olajozott
- DIN 3129, ISO 2725-2

Made in Germany

HAZET No.	l mm	d ₁ mm	d ₂ mm	f mm	EAN-No. 4000896 +
1100SLg-24	110	41,5	54	17	002405
1100SLg-27	110	45,0	54	19	002412
1100SLg-30	110	49,0	54	21	002429
1100SLg-32	110	51,5	54	21	002436
1100SLg-33	110	52,5	54	21	002443
1100SLg-36	110	56,5	54	23	002467
1100SLg-38	110	59,0	54	24	002474
1100SLg-41	110	63,0	54	26	002481
1100SLg-46	110	69,5	54	28	002498

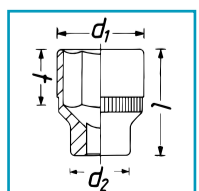

1100Z, EAN-No. 4000896002504 1" Dugókulcs-készlet

- Dupla 6-szögletű dugókulcs-betétekkel
- Fém szekrény (HAZET kék)
- Méretek (H x SZ x Ma): 759 x 305 x 115 mm

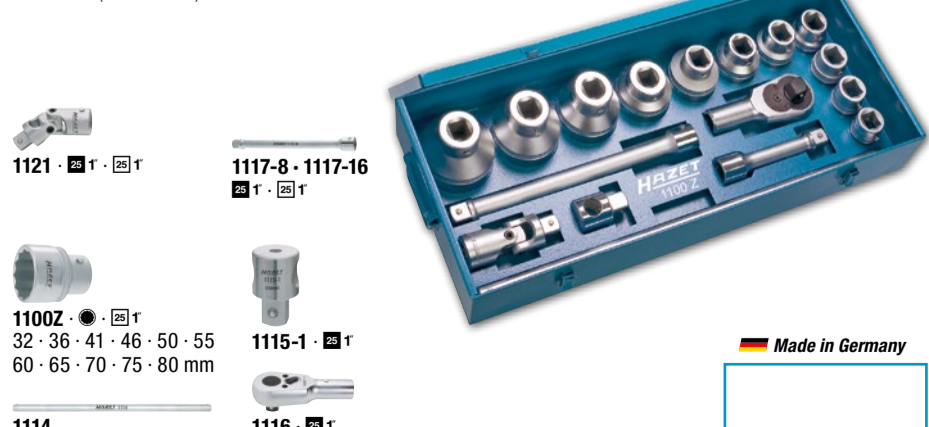

1100Z	1115-1
32 · 36 · 41 · 46 · 50 · 55 · 60 · 65 · 70 · 75 · 80 mm	25 1"
1114	1116 · 25 1"

Made in Germany



„
„Mi legyen a fa és közted?”
Csak egyspeciálisan
csiszolt fejjű
és csúszásmentes
nyelű fejsze!
”

*Marcel - Termékmenedzsmet
Szabadidejében tűzifát hasogat
az otthoni kandallójához.*

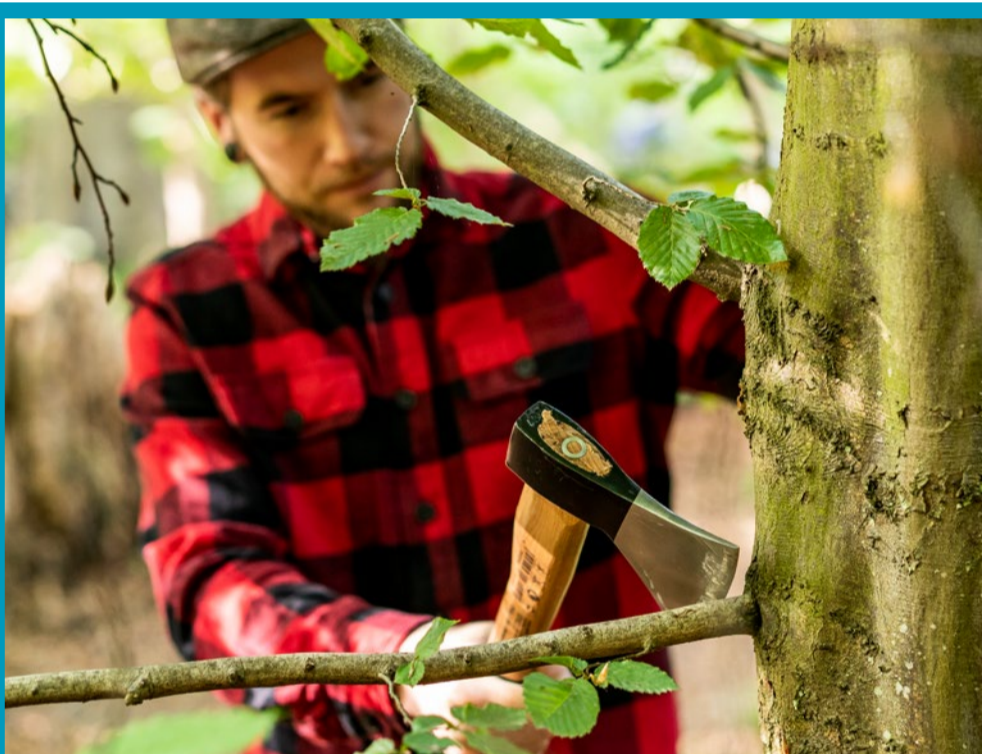

2132-600, EAN-No. 4000896231140

Kézifejsze

- Praktikus segédeszköz; különösen alkalmas gyújtósfa hasítására és kisebb ágak levágására
- Szerszámfej és szerszámmnyél kétszeres biztonsági ékeléssel
- Szilikonos vágásvédővel
- Vágási szélesség: 105 mm
- Nyélhossz: 360 mm
- Súly (nettó): 600 g



**Sokoldalúan
használható!**



Made in Germany



2132-3, EAN-No. 4000896244607

Emelőkampó

- Lehetővé teszi farönkök biztonságos mozgását és emelését
- Az ergonomikus kialakított fogantyú jól kézhez áll
- A nyél eredeti hibátlan és szilánkmentes USA hikoriból készült
- Használható erdőben erdészeti munkákhoz vagy tűzifa feldolgozásához
- Professzionális dupla ékelés a szerszámfej és a nyél között
- Különösen alkalmas állandó használatra professzionális felhasználók számára
- Gumi védőtokkal együtt
- Nyélhossz: 400 mm
- Súly (nettó): 550 g

ÚJDONSÁG!



**Farönkök mozgatása
könnyűszerrel!**

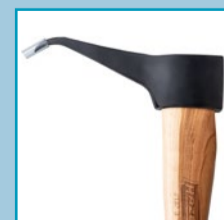



2134-1250, EAN-No. 4000896229529

Hasítófejsze

- Nagy hasító hatás az optimalizált fejformának köszönhetően
- Az üreges kovácsolt fejszeékek megakadályozzák a fejsze megszorulását a fában
- Ütésvédő hüvely az élettartam növelése érdekében elhibázott csapás esetére
- Bőr pengevédővel együtt
- Vágási szélesség: 92 mm
- Nyélhossz: 500 mm
- Súly (nettó): 1 250 g



**Könnyebb hasítás
a fejszeékek révén!**



Made in Germany

2133-1250, EAN-No. 4000896231133

Favágó fejsze

- Szerszámfej és szerszámnyél háromszoros biztonsági ékeléssel
- Az élettartam növelése érdekében a nyelet speciális ütészédő hüvely védi elhibázott csapás esetére
- Szilikonos vágásvédővel
- Vágási szélesség: 132 mm
- Nyélhossz: 700 mm
- Súly (nettó): 1 250 g



**Alkalmos állandó használatra
profik számára!**



Made in Germany



2135-3000, EAN-No. 4000896231157

Hasítókalapács

- Kiválóan alkalmas méteres darabok hasítására és alumínium ékek fába verésére
- Könnyen hatol a fába a speciálisan csiszolt vágóélnek köszönhetően (lamellás csiszolási technika)
- Ergonomikusan formázott, eredeti amerikai hikorai fa nyél csúszásmentes markolatával
- Ütésvédő hüvely az élettartam növelése érdekében elhibázott csapás esetére (biztonsági ékelés)
- Bőr pengevédővel együtt
- Vágási szélesség: 75 mm
- Nyélhossz: 900 mm
- Súly (nettó): 3 000 g



**Stabil
ütőfelület!**



Made in Germany



2132-1, EAN-No. 4000896244805

Alumínium döntőék • egyenes

- Ideális fadöntéshez vagy rönkök hasításához
- A kúpos kialakításnak köszönhetően könnyen behatol a fába; leegyszerűsíti a fa döntését és a fatörzsek célzott elfektetését
- A kovácsolt alumínium ék könnyű és törhetetlen
- Könnyen hordozható csekély, mindössze 550 g-os súlyának köszönhetően

ÚJDONSÁG!

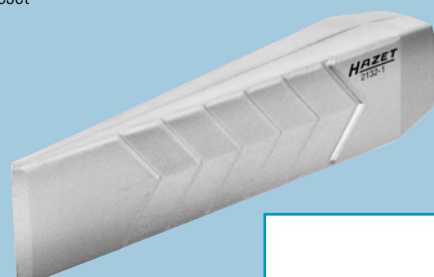

2132-2, EAN-No. 4000896244799

Alumínium hasítóék • csavart

- A hasítóék csavart kúpos formája lehetővé teszi a könnyű és célzott behatolást a fába és ezáltal a rönkök felhasítását
- Különösen alkalmas állandó használatra professzionális felhasználók számára
- A kovácsolt alumínium ék könnyű és törhetetlen
- Könnyen hordozható csekély, mindössze 800 g-os súlyának köszönhetően

ÚJDONSÁG!



Műhelykocsi vagy munkapad: A Te döntésed!

179NW-8/244, EAN-No. 4000896223046

244

**Munkapad *Assistant*
szerszámválasztékkal**

Ma x Sz x Mé: 964 x 1 150 x 600 mm

**244 Profi szerszám!
7 fiók megtöltve!**

179NX-8/244, EAN-No. 4000896223039

244

**Műhelykocsi *Assistant*
szerszámválasztékkal**

Ma x Sz x Mé: 1 020 x 786 x 518 mm



Made in Germany
**Munkapad *Assistant*
179NW-8**



Made in Germany
**Műhelykocsi *Assistant*
179NX-8**

**Vagy
vagy?**



Puhahab-betéttel rekeszsel apró alkatrészekhez 163-522x50(5x)



**Dugókulcs- / csavarhúzó-készlet
163-224/57**
s 5,5–13 mm · s 10–32 mm
**Dugókulcs-készlet
163-181/17**
s 10–22 mm



**Szerszámkészlet
163-211/20**
s 8 x 9–34 x 36 mm
T60, T80, T100 ·
s 14, 17, 19, 22 mm
**Dupla csillagkulcs készlet
163-296/7**
s 6 x 7–21 x 22 mm

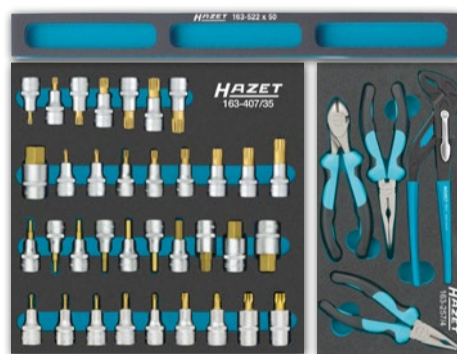

**Csavarhúzó-dugókulcs betét készlet
163-407/35**
s 5–22 mm ·
M5–M18 mm · T20–T60
**Fogókészlet
163-257/4**



TORX csavarhúzó-készlet 163-380/4
T15–T30
Dugókulcs-készlet 163-382/3
s 8, 10, 13 mm
TORX csavarhúzó-készlet 163-182/9
T6–T30
**Puhahab-betéttel rekeszsel apró
alkatrészekhez 163-172x50**



**Csavarhúzó-készlet
163-297/26**
**Racsnis csillag-franciakulcs készlet
163-385/12**
s 8–19 mm



**Csillag-/franciakulcs készlet
163-210/19**
s 8–34 mm



**Univerzális készlet
163-372/25**

0-179/244,
EAN-No. 4000896204236

244

**Szerszámválaszték
külön-külön**

• 244 professzionális szerszám

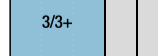

A rend fél siker!

179NX-8/206, EAN-No. 4000896239375

Műhelykocsi *Assistent*[®]
206 profi szerszámmal

206



Germany **Made in Germany**

Műhelykocsi *Assistent*[®] 179NX-8
Méretek (H x SZé x Ma) 786 x 518 x 1 020 mm

3/3+

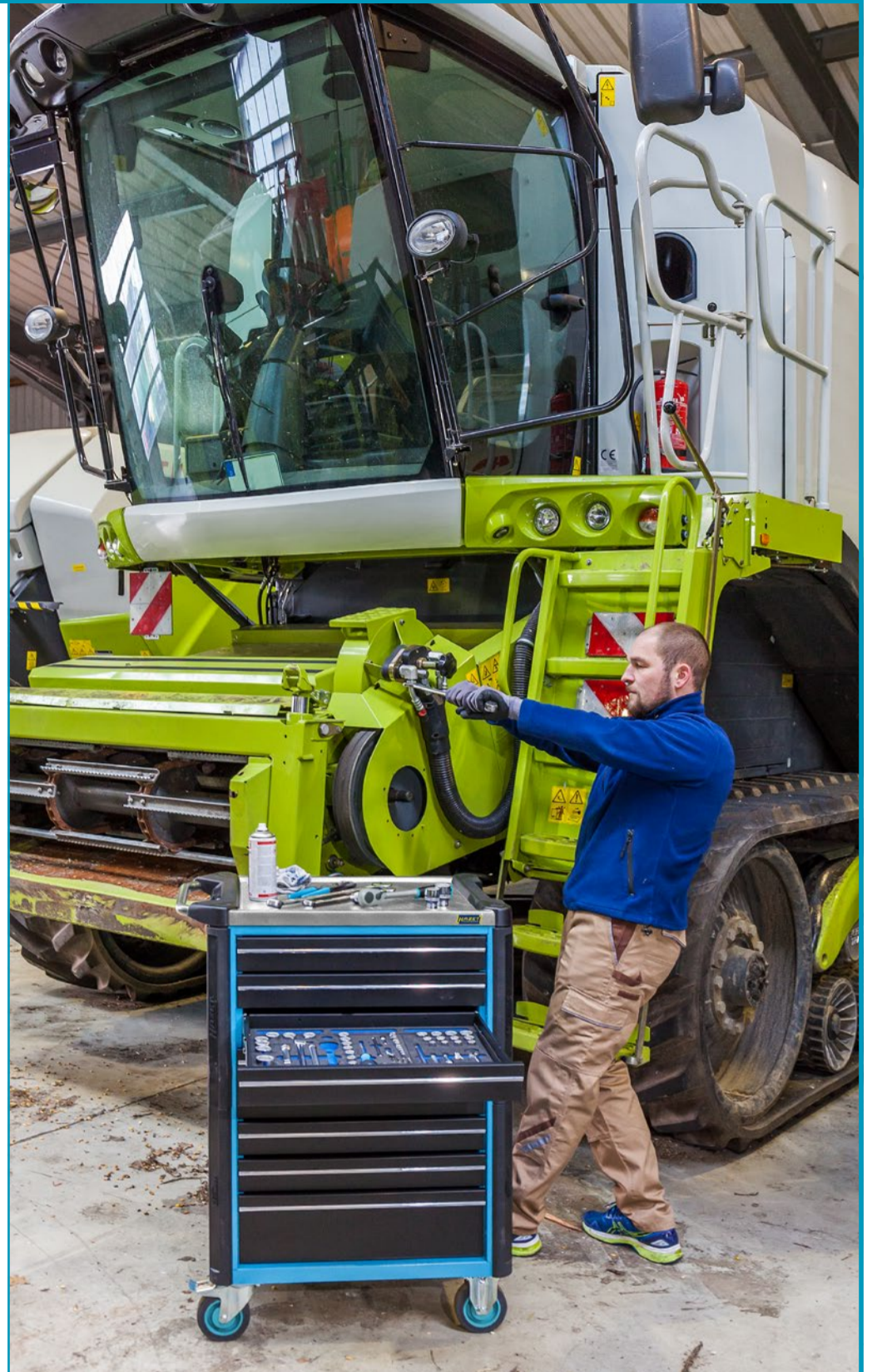

Szerszámkészlet
163-535/18
— 2–8 mm
— 2–4 mm

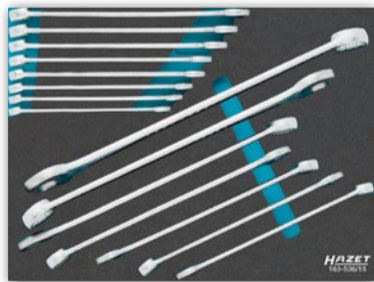

Csillag-/franciakulcs készlet
163-536/15
— s 10–30 mm, hosszú



Csavarbehajtó-készlet
163-297/26
● ● ● ● ●
Biztosítógyűrű-fogó készlet
163-531/4
● ●



Csavarbehajtó-betét-készlet
163-534/37
12x 1/2 T10 s 5–22 mm, rövid
12x 1/2 T10 s 5–10 mm, hosszú
12x 1/2 T10 s 8–18 mm
12x 1/2 T10 T20–T60



Szerszámkészlet
163-533/20
— s 8–24 mm
— s 10–60 mm, 40–200 Nm



Dugókulcs-készlet
163-224/57
● ● ● ● ● 12x 1/2 1/2 3/4 1/2
Fogókészlet
163-511/4

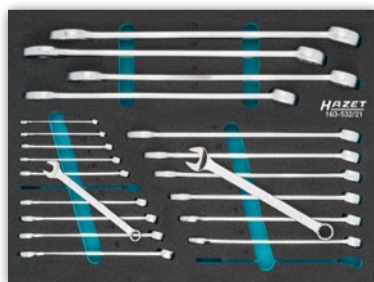

Csillag-/franciakulcs készlet
163-532/21
— s 6–34 mm



Útóműves és elektromos csavarbehajtó-adapter 1007S-7/4
Cserélhető 12x 1/2 bedugható pengével

**206 Profi szerszám!
8 fiók megtöltve!**

Az Ön HAZET márkakereskedője

NKW22/HU/HU/0/1.02.22 /O.CHS