

# Féléves ajánlat 2025 H1

Érvényes: 2025.01.01-től 2025.06.30-ig  
vagy a készlet erejéig.



- ▶ Az **AJÁNLAT** érvényes:  
2025.01.01-től 2025.06.30-ig,  
vagy a készlet erejéig!
- ▶ A bruttó árak 27% áfát tartalmaznak.
- ▶ A kiskereskedelmi kiadványban szereplő  
ajánlott árak javasolt bruttó árak.
- ▶ A képek csak illusztrációk.
- ▶ Az árváltoztatás jogát fenntartjuk  
a forint tartós változása esetén.

**Az Ön MAKITA  
márkakereskedője:**

Keressen bennünket a közösségi média platformokon!



Az esetleges nyomdai tévedésekért és hibákért felelősséget nem vállalunk!

# 40Vmax XGT Li-ion akkumulátoros fúró- csavarbehajtók, ütvefúró- csavarbehajtók, sarokfúró



	akkumulátoros fúró- csavarbehajtó				akkumulátoros ütvefúró- csavarbehajtó			
Típus	DF002GZ	DF002GA201	DF001GZ	DF001GM201	HP002GZ	HP002GA201	HP001GZ	HP001GM201
Akkumulátor	40Vmax XGT		40Vmax XGT		40Vmax XGT		40Vmax XGT	
Teljesítmény	750 W		1000 W		750 W		1000 W	
Fúrás acél/fa	20 / 50 - 220 mm		20 / 50 - 220 mm		20 / 50 - 220 mm		20 / 50 - 220 mm	
Fordulatszám	(1.) 0 - 600/p (2.) 0 - 2.200/p		(1.) 0 - 650/p (2.) 0 - 2.600/p		(1.) 0 - 600/p (2.) 0 - 2.000/p		(1.) 0 - 650/p (2.) 0 - 2.600/p	
Ütésszám					(1.) 0 - 9.000/p (2.) 0 - 33.000/p		(1.) 0 - 9.750/p (2.) 0 - 39.000/p	
Max. nyomaték	65 Nm		140 Nm		65 Nm		140 Nm	
Súly	1.9 - 2.5 kg		2.7 - 3.0 kg		2.0 - 2.6 kg		2.7 - 3.0 kg	
Jellemzők	<ul style="list-style-type: none"> <li>• BL kefe mentes motor</li> <li>• változtatható 2-sebesség</li> <li>• fúrási és rögzítési alkalmazásokhoz</li> <li>• kompakt méret</li> <li>• 2 sebesség: magas/ alacsony</li> <li>• beépített <b>dupla LED</b></li> <li>• remek irányíthatóság</li> <li>• <b>XPT</b> - kiváló por és cseppálló borítás</li> </ul>		<ul style="list-style-type: none"> <li>• BL kefe mentes motor</li> <li>• <b>AFT funkció</b></li> <li>• változtatható 2-sebesség</li> <li>• fúrási és rögzítési alkalmazásokhoz</li> <li>• kompakt méret</li> <li>• 2 sebesség: magas/ alacsony</li> <li>• beépített <b>dupla LED</b></li> <li>• remek irányíthatóság</li> <li>• <b>XPT</b> - kiváló por és cseppálló borítás</li> </ul>		<ul style="list-style-type: none"> <li>• BL kefe mentes motor</li> <li>• változtatható 2-sebesség</li> <li>• fúrás, ütvefúrás és rögzítési alkalmazásokhoz</li> <li>• kompakt méret</li> <li>• 2 sebesség: magas/ alacsony</li> <li>• beépített <b>dupla LED</b></li> <li>• remek irányíthatóság</li> <li>• <b>XPT</b> - kiváló por és cseppálló borítás</li> </ul>		<ul style="list-style-type: none"> <li>• BL kefe mentes motor</li> <li>• <b>AFT funkció</b></li> <li>• változtatható 2-sebesség</li> <li>• fúrás, ütvefúrás és rögzítési alkalmazásokhoz</li> <li>• kompakt méret</li> <li>• 2 sebesség: magas/ alacsony</li> <li>• beépített <b>dupla LED</b></li> <li>• remek irányíthatóság</li> <li>• <b>XPT</b> - kiváló por és cseppálló borítás</li> </ul>	
Leszállított tartozékok	Akku, töltő és koffer nélkül szállítva!	2x 40Vmax XGT 2.0 Ah akkuval szállítva!	Akku, töltő és koffer nélkül szállítva!	2x 40Vmax XGT 4.0 Ah akkuval szállítva!	Akku, töltő és koffer nélkül szállítva!	2x 40Vmax XGT 2.0 Ah akkuval szállítva!	Akku, töltő és koffer nélkül szállítva!	2x 40Vmax XGT 4.0 Ah akkuval szállítva!
Nettó ajánlott ár:	55.039 Ft	164.488 Ft	88.898 Ft	240.079 Ft	58.189 Ft	167.638 Ft	92.835 Ft	244.016 Ft
<b>Bruttó ajánlott ár:</b>	<b>69.900 Ft</b>	<b>208.900 Ft</b>	<b>112.900 Ft</b>	<b>304.900 Ft</b>	<b>73.900 Ft</b>	<b>212.900 Ft</b>	<b>117.900 Ft</b>	<b>309.900 Ft</b>

## 1. DA001GZ / 2. DA001GM101

### Sarokfúró

Akku	40V max XGT
Tokmány	13mm
Fúrás acél/fa	13mm / 50-159mm
Teljesítmény	1350 W
Fordulatszám (seb 1)	0-400
Fordulatszám (seb 2)	0-1.500
Maximális nyomaték	135Nm
Méret (h*sz*m)	491x128x199mm
Súly	5.3 - 6.2kg

**Infó:** változtatható 2-sebesség (0-400 és 0-1.500 ford/perc) fúrási és rögzítési alkalmazásokhoz, elektromos fék, 2 sebesség magas/ alacsony fokozat. ADT technology - automatikus elektronikus sebesség szabályozás állítja be a megfelelő sebességet és nyomatékot használat közben, erőteljes BL szénkefe nélküli motor, 135Nm nyomatékkal, utánvilágítás funkcióval ellátott LED-es munkafény, XPT (eXtreme Protection Technology) extrém védelmi technológia fokozott por és cseppállóság. **DA001GZ: Akku és töltő nélkül szállítva! DA001GM101: Egy akkuval (4.0Ah) és töltővel szállítva!**

Nettó ajánlott ár: 186.535 Ft **Bruttó ajánlott ár: 236.900 Ft**

Nettó ajánlott ár: 279.449 Ft **Bruttó ajánlott ár: 354.900 Ft**



# 40Vmax XGT Li-ion akkumulátoros ütvecsavarbehajtók



## akkumulátoros ütvecsavarbehajtók 1/4"

Típus	TD003GZ	TD003GA201	TD002GZ	TD002GD202
Akkumulátor	40Vmax XGT		40Vmax XGT	
Teljesítmény	520 W		500 W	
Standard csavar	M5 - M16		M5 - M16	
Fordulatszám	Max / Hard / Med. / Soft / T mode: 0 - 3,700 / 0 - 3,200 / 0 - 2,100 / 0 - 1,100 / 0 - 2,400		Max / Hard / Med. / Soft / Wood / Bolt (1) / Bolt (2) / Bolt (3) / T (1) / T (2) mode: 0 - 3,700 / 0 - 3,200 / 0 - 2,100 / 0 - 1,100 / 0 - 1,800 / 0 - 2,700 / 0 - 3,700 / 0 - 3,700 / 0 - 2,900 / 0 - 3,700	
Ütésszám	Max / Hard / Med. / Soft / T mode: 0 - 4,100 / 0 - 3,600 / 0 - 2,600 / 0 - 1,400 / N/A		Max / Hard / Med. / Soft / Wood / Bolt (1) / Bolt (2) / Bolt (3) / T (1) / T (2) mode: 0 - 4,600 / 0 - 3,600 / 0 - 2,600 / 0 - 1,400 / 0 - 4,600 / N/A / 0 - 4,600 / 0 - 4,600 / N/A / 0 - 2,600	
Max. nyomaték	210 Nm		220 Nm	
Súly	1.7 - 2.9 kg		1.7 - 2.9 kg	
Jellemzők	<ul style="list-style-type: none"> <li>• BL kefe mentes motor • XPT technológia</li> <li>• 4 választható üzemmód: Max/ erős/ közepes/ lágy)</li> <li>• T1 mód (vékony fémekhez)</li> <li>• 1/4" befogás • kompakt méret • beépített LED</li> </ul>		<ul style="list-style-type: none"> <li>• BL kefe mentes motor • XPT - kiváló por és cseppálló borítás</li> <li>• többféle üzemmód: Max / Hard / Med. / Soft / Wood / Bolt (1) / Bolt (2) / Bolt (3) / T (1) / T (2) mode</li> <li>• kompakt méret • beépített 4 LED remek irányíthatóság</li> </ul>	
Leszállított tartozékok	Akku, töltő és koffer nélkül szállítva!	2x 40Vmax XGT 2.0 Ah akkuval szállítva!	Akku, töltő és koffer nélkül szállítva!	2x 40Vmax XGT 2.0 Ah akkuval szállítva!
Nettó ajánlott ár:	63.701 Ft	173.150 Ft	102.283 Ft	222.756 Ft
<b>Bruttó ajánlott ár:</b>	<b>80.900 Ft</b>	<b>219.900 Ft</b>	<b>129.900 Ft</b>	<b>282.900 Ft</b>

## ÚJDONSÁG!

Kimagasló teljesítmény, **2200 Nm** nyomatékkal



### TW002GZ/ TW002GM201 Akkus ütvecsavarbehajtó 1/2"

Akkumulátor	40V max. XGT
Fordulatszám	Max / Hard / Med. / Soft: 0 - 1,800 / 0 - 1,000 / 0 - 900 / 0 - 850 / perc
Ütésszám	Max / Hard / Med. / Soft: 0 - 2,400 / 0 - 2,000 / 0 - 1,800 / 0 - 1,700 / perc
Max. nyomaték	Max. meghúzási: 1700 Nm / Max. lazítási: 2200 Nm
Súly	3.9 - 5.1 kg

**Infó:** Kompakt kialakítás, erőteljes nyomaték. Könnyű kezelhetőség és egyszerű irányíthatóság jellemzi. Szénkefe nélküli BL motor, 1/2" befogás. 4 fokozatú elektronikus ütőerő kiválasztás. 3 reakcióidő-mód az automatikus leállításhoz előre- és hátrameneti üzemmódban egyaránt. Stílusos aljzatrögzítés: C-gyűrű. A fordított forgás automatikus leállítási mód, megállítja a forgást miután a csavar/anya eléggé meglazult. Kettős LED-es munkalámpa, elő- és utófény funkcióval. Ergonomikus kialakítású fogantyú gumirozott puha markolattal. Elektromos fék finoman, de gyorsan megállítja a forgást, lehetővé téve a felhasználó számára a gyors folytatást. Akasztókampó a gép kényelmes és ideiglenes felakasztáshoz

**TW002GZ:** Akku és töltő nélkül szállítva! **TW002GM201:** 2db BL4040 XGT 4.0Ah akkuval, töltővel szállítva!

**TW002GZ: Bruttó ajánlott ár: 159.900 Ft TW002GM201: Bruttó ajánlott ár: 351.900 Ft**

## 40Vmax XGT Li-ion akkumulátoros ütvecsavarbehajtók



TW004GZ ▶



TW007GZ ▶

TW001GZ ▶



Típus	TW004GZ	TW004GD201	TW007GZ	TW007GD201	TW001GZ	TW001GM201
Akkumulátor	40Vmax XGT		40Vmax XGT		40Vmax XGT	
Teljesítmény	520 W		670 W		700 W	
Standard csavar	M10 - M20		M10 - M24		M12 - M36	
Fordulatszám	Max / Hard / Med. / Soft: 0 - 3,200 / 0 - 2,600 / 0 - 1,800 / 0 - 1,000		Max / Hard / Med. / Soft: 0 - 2,300 / 0 - 1,900 / 0 - 1,200 / 0 - 600		Max / Hard / Med. / Soft: 0 - 1,800 / 0 - 1,400 / 0 - 1,150 / 0 - 950	
Ütésszám	Max / Hard / Med. / Soft: 0 - 4,000 / 0 - 3,400 / 0 - 2,600 / 0 - 1,800		Max / Hard / Med. / Soft: 0 - 2,900 / 0 - 2,700 / 0 - 1,900 / 0 - 1,200		Max / Hard / Med. / Soft: 0 - 2,500 / 0 - 2,400 / 0 - 2,200 / 0 - 1,900	
Max. nyomaték	Max. meghúzási: 350 Nm / Max. lazítási: 630 Nm		Max. meghúzási: 760 Nm / Max. lazítási: 1100 Nm		Max. meghúzási: 1800 Nm / Max. lazítási: 2050 Nm	
Súly	1.9 - 2.2 kg		2.7 - 3.3 kg		2.7 - 3.3 kg	
Jellemzők	<ul style="list-style-type: none"> <li>• BL kefe mentes motor • XPT technológia</li> <li>• 4 választható üzemmód: Max/ erős/ közepes/ lágy)</li> <li>• 1/2" befogás • kompakt méret</li> <li>• beépített kettős LED</li> </ul>		<ul style="list-style-type: none"> <li>• BL kefe mentes motor • XPT technológia</li> <li>• 4 választható üzemmód: Max/ erős/ közepes/ lágy)</li> <li>• 1/2" befogás • kompakt méret • beépített kettős LED</li> </ul>		<ul style="list-style-type: none"> <li>• BL kefe mentes motor • XPT technológia</li> <li>• 4 választható üzemmód: Max/ erős/ közepes/ lágy)</li> <li>• 3/4" befogás • beépített kettős LED</li> </ul>	
Leszállított tartozékok	Akku, töltő és koffer nélkül szállítva!	2x 40Vmax XGT 2.5 Ah akkuval szállítva!	Akku, töltő és koffer nélkül szállítva!	2x 40Vmax XGT 2.5 Ah akkuval szállítva!	Akku, töltő és koffer nélkül szállítva!	2x 40Vmax XGT 2.5 Ah akkuval szállítva!
Nettó ajánlott ár:	90.472 Ft	210.945 Ft	107.795 Ft	228.268 Ft	126.693 Ft	277.874 Ft
<b>Bruttó ajánlott ár:</b>	<b>114.900 Ft</b>	<b>267.900 Ft</b>	<b>136.900 Ft</b>	<b>289.900 Ft</b>	<b>160.900 Ft</b>	<b>352.900 Ft</b>

## ÚJDONSÁG!

TW009GZ és TW009GT201:  
Várható szállítása, 2025 április!TW009GZ ▶  
rövid szármartás  
kivitelTW010GZ ▶  
hosszú szármartás  
kivitel
**1. TW009GZ / 2. TW009GT201**  
**3. TW010GZ / 4. TW010GT201**  
**Akkus ütvecsavarbehajtó 1"**

Akkumulátor	40V max. XGT
Szármartó	TW009G - rövid / TW010G - hosszú szármartó (163mm)
Befogás	25.4 mm (1")
Fordulatszám	Max / Hard / Med. / Soft: 0 - 1,200 / 0 - 850 / 0 - 700 / 0 - 600 /perc
Ütésszám	Max / Hard / Med. / Soft: 0 - 1,750 / 0 - 1,500 / 0 - 1,300 / 0 - 1,200 /perc
Max. nyomaték	Max. meghúzási: 3150 Nm / Max. lazítási: 4000 Nm
Súly (TW009G)	10.8 - 11.8 kg
Súly (TW010G)	12.0 - 12.9 kg

**Infó:** Ez a modell a nagy nyomaték és a könnyű manőverezhetőség kiváló kombinációját nyújtja. Szénkefe nélküli BL motor, négyszögletes 1" befogás. Kompakt kialakítás, erőteljes nyomaték. Gyűrűs LED világítás, elő- és utófény funkcióval. Függőleges elhelyezésű motor így a szármart teljes hossza lecsökkent. Kioldókapcsoló teljes sebességű üzemmóddal (Változó sebesség vagy teljes sebesség). Változtatható sebességszabályozás a ravasz segítségével. Elektronikus 4 fokozatú ütőteljesítmény kiválasztás. Az oldalsó fogantyú szármart nélkül 360°-ban felszerelhető, és a tartóréz szöge előre-hátra állítható, így számos munkára alkalmas. **TW009GZ és TW010GZ modellek: Akku és töltő nélkül szállítva! TW009GT201 és TW010GT201 modellek: 2db BL4050 XGT 5.0Ah akkuval, töltővel szállítva!**

**TW009GZ: Bruttó ajánlott ár: 365.900 Ft** **TW009GT201: Bruttó ajánlott ár: 585.900 Ft**

**TW010GZ: Bruttó ajánlott ár: 381.900 Ft** **TW010GT201: Bruttó ajánlott ár: 601.900 Ft**

# 40Vmax XGT Li-ion akkumulátoros sarokcsiszolók, fémpari gépek



Típus	GA005GZ	GA005GM201	GA013GZ	GA013GM201	GA050GZ	GA050GT101	GA032GZ
Akkumulátor	40V max XGT		40V max XGT		40V max XGT		40V max XGT
Tárcsaátmérő	125mm		125mm		125mm		125mm
Fordulatszám	8.500/perc		8.500/perc		11.000/perc		3.000 - 8.500/perc
Tengelyméret	M14x2		M14x2		M14x2		M14x2
Teljesítmény	1100 W		1100 W		PDC1200 használatával 2300 W		1100 W
Nettó súly	2.9 - 3.6 kg		3.0 - 3.6 kg		3.0 - 5.4 kg		2.9 - 4.4 kg

Technológia							
-------------	--	--	--	--	--	--	--

Kapcsoló	felső nyomókapcsolós	felső nyomókapcsolós	alsó billenőkapcsolós	alsó billenőkapcsolós	alsó billenőkapcsolós	alsó billenőkapcsolós	alsó billenőkapcsolós
----------	----------------------	----------------------	-----------------------	-----------------------	-----------------------	-----------------------	-----------------------

Leszállított tartozékok	Akku, töltő és koffer nélkül szállítva!	2db (4.0Ah) akkumulátorral és töltővel szállítva!	Akku, töltő és koffer nélkül szállítva!	2db (4.0Ah) akkumulátorral és töltővel szállítva!	Akku, töltő és koffer nélkül szállítva!	1db (5.0Ah) akkumulátorral és töltővel szállítva!	Akku, töltő és koffer nélkül szállítva!
-------------------------	---	---	---	---	---	---	---

Nettó ajánlott ár:	80.236 Ft	231.417 Ft	81.024 Ft	232.205 Ft	96.772 Ft	199.134 Ft	81.024 Ft
--------------------	-----------	------------	-----------	------------	-----------	------------	-----------

<b>Bruttó ajánlott ár:</b>	<b>101.900 Ft</b>	<b>293.900 Ft</b>	<b>102.900 Ft</b>	<b>294.900 Ft</b>	<b>122.900 Ft</b>	<b>252.900 Ft</b>	<b>102.900 Ft</b>
----------------------------	-------------------	-------------------	-------------------	-------------------	-------------------	-------------------	-------------------

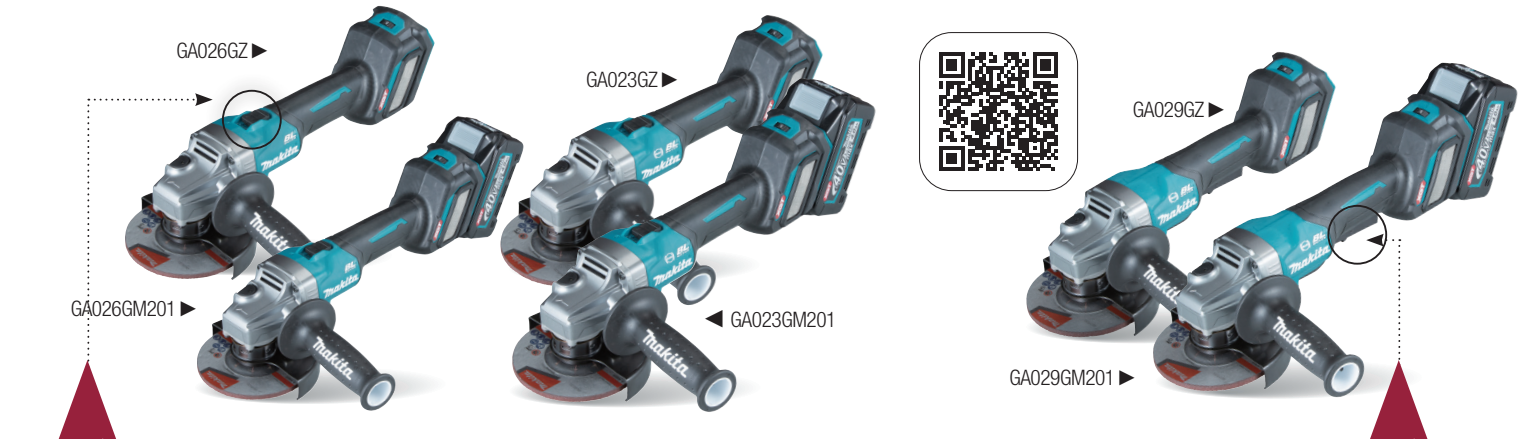

Típus	GA026GZ	GA026GM201	GA023GZ	GA023GM201	GA029GZ	GA029GM201
Akkumulátor	40V max XGT		40V max XGT		40V max XGT	
Tárcsaátmérő	125mm		125mm		125mm	
Fordulatszám	3.000 - 8.500/perc		3.000 - 8.500/perc		3.000 - 8.500/perc	
Tengelyméret	M14x2		M14x2		M14x2	
Teljesítmény	1100 W		1100 W		1100 W	
Nettó súly	2.9 - 4.4 kg		3.0 - 4.4 kg		2.9 - 4.4 kg	

Technológia						
-------------	--	--	--	--	--	--

Kapcsoló	felső nyomókapcsolós	felső nyomókapcsolós	felső nyomókapcsolós	felső nyomókapcsolós	alsó billenőkapcsolós	alsó billenőkapcsolós
----------	----------------------	----------------------	----------------------	----------------------	-----------------------	-----------------------

Leszállított tartozékok	Akku, töltő és koffer nélkül szállítva!	2db (4.0Ah) akkumulátorral és töltővel szállítva!	Akku, töltő és koffer nélkül szállítva!	2db (4.0Ah) akkumulátorral és töltővel szállítva!	Akku, töltő és koffer nélkül szállítva!	2db (4.0Ah) akkumulátorral és töltővel szállítva!
-------------------------	---	---	---	---	---	---

Nettó ajánlott ár:	77.874 Ft	229.055 Ft	87.323 Ft	238.504 Ft	89.685 Ft	240.866 Ft
--------------------	-----------	------------	-----------	------------	-----------	------------

<b>Bruttó ajánlott ár:</b>	<b>98.900 Ft</b>	<b>290.900 Ft</b>	<b>110.900 Ft</b>	<b>302.900 Ft</b>	<b>113.900 Ft</b>	<b>305.900 Ft</b>
----------------------------	------------------	-------------------	-------------------	-------------------	-------------------	-------------------

## 40Vmax XGT Li-ion

akkumulátoros sarokcsiszolók, fémpari gépek



Típus	GA041GZ	GA041GD201	GA044GZ	GA044GD201
Akkumulátor	40V max XGT	40V max XGT	40V max XGT	40V max XGT
Tárcsaátmérő	125mm	125mm	125mm	125mm
Fordulatszám	3.000 - 8.500/perc	3.000 - 8.500/perc	3.000 - 8.500/perc	3.000 - 8.500/perc
Tengelyméret	M14x2	M14x2	M14x2	M14x2
Teljesítmény	1600 W	1600 W	1600 W	1600 W
Nettó súly	3.0 - 5.3 kg	3.0 - 5.3 kg	3.0 - 5.4 kg	3.0 - 5.4 kg
Technológia				
Kapcsoló	felső nyomókapcsolós	felső billenőkapcsolós	alsó billenőkapcsolós	alsó billenőkapcsolós
Leszállított tartozékok	Akku, töltő és koffer nélkül szállítva!	2db (2.5Ah) akkuval és töltővel szállítva!	Akku, töltő és koffer nélkül szállítva!	2db (2.5Ah) akkuval és töltővel szállítva!
Nettó ajánlott ár:	99.134 Ft	219.606 Ft	102.283 Ft	222.756 Ft
<b>Bruttó ajánlott ár:</b>	<b>125.900 Ft</b>	<b>278.900 Ft</b>	<b>129.900 Ft</b>	<b>282.900 Ft</b>



Típus	GA035GZ	GA036GZ	GA038GZ	GA038GT201
Akkumulátor	40V max XGT	40V max XGT	40V max XGT	40V max XGT
Tárcsaátmérő	150mm	150mm	230mm	230mm
Fordulatszám	8.500/perc	8.500/perc	6.600/perc	6.600/perc
Tengelyméret	M14x2	M14x2	M14x2	M14x2
Teljesítmény	1100 W	1100 W	1700 W	1700 W
Nettó súly	3.0 - 3.7 kg	3.0 - 3.7 kg	4.6 - 7.4 kg	4.6 - 7.4 kg
Technológia				
Kapcsoló	felső nyomókapcsolós	alsó billenőkapcsolós	alsó billenőkapcsolós	alsó billenőkapcsolós
Leszállított tartozékok	Akku, töltő és koffer nélkül szállítva!	Akku, töltő és koffer nélkül szállítva!	Akku, töltő és koffer nélkül szállítva!	2db (5.0Ah) akkuval és töltővel szállítva!
Nettó ajánlott ár:	81.811 Ft	81.811 Ft	95.197 Ft	268.425 Ft
<b>Bruttó ajánlott ár:</b>	<b>103.900 Ft</b>	<b>103.900 Ft</b>	<b>120.900 Ft</b>	<b>340.900 Ft</b>

## CS002GZ akkus fémvágó körfűrész

Akku	40Vmax XGT
Fordulatszám	3.500/p
Max Vágás 0°	67mm
Tárcsaátmérő	185/30mm
Súly	4.2 - 5.4 kg

BL MOTOR

XGT

BRAKE

AFT

XPT



**Infó:** Nagy teljesítményű szénkefe nélküli BL motor, saját porgyűtő doboz, elektromos fék, gyors és könnyű mélységállítás, beépített LED elő és utánvilágítás funkciókkal. A lágyindítás funkció csökkenti a visszarugást indításkor. Reteszelő biztonsági kapcsoló a kezelő fokozott biztonsága érdekében. **CS002GZ Akku, töltő és koffer nélkül szállítva!**

Nettó ajánlott ár: 181.024 Ft

**Bruttó ajánlott ár: 229.900 Ft**

## 1. PB002GZ / 2. PB002GM201 akkus szalagfűrész

Akku	40Vmax XGT
Teljesítmény:	1.000W
Max. anyagvas.: (kör)	127mm, négyzet 127x127mm
Szalagsebesség	0 - 192m/p
Szalaghossz	1,140mm
Szalag szélesség	13mm
Súly	6.6 - 7.8 kg



PB002GM201 ▶

2X



4.0Ah

BL MOTOR

XGT

BRAKE

XPT

**Infó:** 40Vmax XGT akkus, szénkefe mentes, változtatható sebességű hordozható szalagfűrész. Stabil vágás, merev alumínium szerkezet, 192 m/p szalagsebesség a gyorsabb vágáshoz, kompakt és könnyű kialakítás, beépített LED munkalámpa elővilágítás funkcióval. Elektromos fék a maximális termelékenység érdekében. Lágyindítás és újraindulás-gátló funkció. A gumirozott puha markolat. Reteszelő biztonsági kapcsoló a kezelő fokozott biztonsága érdekében. **PB002GZ Akku, töltő és koffer nélkül szállítva! PB002GM201 Két akkuval (4.0Ah) és töltővel szállítva!**

PB002GZ	PB002GM201
192.047 Ft	343.228 Ft
<b>243.900 Ft</b>	<b>435.900 Ft</b>

# 40Vmax XGT Li-ion SDS-PLUS akkumulátoros fúró- vésőkalapácsok



Modell	teljesítmény	típusenergia	fúrás (mm)			technológiai jellemzők						súly	leszállított tartozékok	javasolt bruttó ár
			fém	beton	fa	BL	AVT	AFT	XPT	AWS	SOFT NOLOAD			
HR010GZ	1000 W	2.1 J	13	20	26	✓	✓	-	✓	✓	-	2,8 - 4,5 kg	akku és töltő nélkül	125.900 Ft
HR010GD201						2db BL4020 (2.0Ah) akku + töltő +DX16 porselzívó egység	315.900 Ft							
HR003GZ	620 W	2.9 J	13	28	32	✓	✓	-	✓	-	-	3,9- 4,6 kg	akku és töltő nélkül	157.900 Ft
HR003GD201						2db BL4025 (2.5Ah) akku + töltő	310.900 Ft							
HR004GZ	620 W	2.9 J	13	28	32	✓	✓	-	✓	-	-	4,0- 4,5 kg	akku és töltő nélkül + cseretokmány	174.900 Ft
HR004GD202						2db BL4025 (2.5Ah) akku + töltő +DX14 porselzívó egység + cseretokmány	364.900 Ft							
HR001GZ	620 W	2.9 J	13	28	32	✓	✓	✓	✓	✓	✓	3,9- 4,6 kg	akku és töltő nélkül	178.900 Ft
HR001GM204						2db BL4040 (4.0Ah) akku + töltő +DX12 porselzívó egység +	407.900 Ft							
HR002GZ	620 W	2.9 J	13	28	32	✓	✓	✓	✓	✓	✓	4,1- 4,6 kg	akku és töltő nélkül + cseretokmány	207.900 Ft
HR002GD203						2db BL4025 (2.5Ah) akku + töltő +DX14 porselzívó egység + cseretokmány	397.900 Ft							

## HR010G / HR003G / HR001G/ HR002GZ / SDS-Plus fúró- vésőkalapácsok

- AWS Auto-start Wireless System (automatikus vezeték nélküli rendszer) BLUETOOTH összeköttetést biztosít a gép és megfelelő porszívó között
- kiváló egyensúly a könnyű kezelhetőségért
- AVT - Anti-Vibration Technology - rendkívül alacsony vibrációt biztosító technológia ellensúly és rugó együttes alkalmazásával csillapítja a rezgést
- AFT - az aktív visszacsatolás érzékelő technológia kikapcsolja a motort ha a forgás hirtelen megáll
- Soft No-Load - ez a funkció tovább csökkenti az átadott rezgést - a gép üresjáratban kisebb fordulatszámom működik
- 3 üzemmód - fúrás - ütvefúrás - vésés
- könnyű szerszámcseré a visszahúzó befogásnak köszönhetően
- előválasztó tárcsával állítható a megfelelő sebesség a különböző munkafolyamatokhoz
- a konstans sebesség szabályozás automatikusan fenntartja a sebességet terhelés alatt is
- nyomaték szabályozó állítja meg a forgást amint a szerszám beszorul
- elektromos fék
- beépített dupla LED elő és utánvilágítás funkcióval
- XPT (eXtreme Protection Technology) extrém védelmi technológia fokozott por és cseppállóságot biztosít nehéz munka körülmények között

## ÚJDONSÁG!

### HR004GZ / HR004GD202 SDS-Plus fúró- vésőkalapács

- kiváló szerszámgépsúly a könnyű kezelés és irányítás érdekében
- AVT - Anti-Vibration Technology - rendkívül alacsony vibrációt biztosító technológia ellensúly és rugó együttes alkalmazásával
- kompatibilis a DX14 porleválasztó rendszerrel
- kefe mentes BL-motor
- beépített dupla LED elő és utánvilágítás funkcióval
- 3 üzemmód - fúrás - ütvefúrás - vésés
- elektromos fék
- XPT extrém védelmi technológia fokozott por és cseppállóság
- A nyomaték korlátozó megállítja a forgást, ha a bit elakad
- **HR004GD202:** 2db 2.5Ah akkuval, töltővel, cseretokmánnyal és DX14 porselzívó egységgel szállítva!
- **HR004GZ:** akku és töltő nélkül, cseretokmánnyal szállítva!

# 40Vmax XGT Li-ion akkumulátoros

## SDS-PLUS fúró- vésőkalapácsok



Modell	teljesítmény	tűsenergia	fúrás (mm)			technológiai jellemzők					súly	javasolt nettó ár
			fém	beton	fa	BL	AVT	AFT	XPT	AWS		
HR007GZ												152.900 Ft
HR007GM201	850 W	3.0 J	13	28	32	✓	✓	✓	✓	✓	3,8- 4,8 kg	344.900 Ft
HR007GM202												381.900 Ft
HR008GZ03	1600 W	3.9 J	13	30	32	✓	✓	✓	✓	✓	5,2- 6,8 kg	258.900 Ft
HR008GM202												487.900 Ft
HR009GZ02	1600 W	3.9 J	13	30	32	✓	✓	✓	✓	✓	5,3- 6,7 kg	279.900 Ft
HR009GM202												508.900 Ft

### HR007G SDS-Plus fúró- vésőkalapácsok

- AWS Auto-start Wireless System
- AVT - Anti-Vibration Technology
- ellensúly és rugó együttes alkalmazásával csillapítja a rezgést
- AFT - az aktív visszacsatolás érzékelő technológia kikapcsolja a motort ha a forgás hirtelen megáll fordulatszámán működik
- 3 üzemmód - fúrás - ütvefúrás - vésés
- könnyű szerszámcseré a visszahúzható befogásnak köszönhetően
- a konstanselektronika
- nyomatékszabályozó állítja meg a forgást amint a szerszám beszorul
- elektromos fék
- beépített dupla LED elő és utánvilágítás funkcióval
- XPT fokozott por és cseppállóság

### HR008G és HR009G SDS-PLUS fúró- vésőkalapácsok

- gumírozott markolat
- 3 funkció: ütvefúrás, fúrás, vésés
- AVT (Anti-Vibration Technology) különösen alacsony vibrációt biztosít a munkálatok során
- XPT - fokozott por és cseppállóság
- konstans elektronika, mely biztosítja az állandó fordulatszámot terhelés alatt is
- szénkefe mentes BL motor
- AFT leállítja a gépet amint a forgási sebesség hirtelen lelassul vagy megáll
- AWS vezeték nélküli rendszer Bluetooth kapcsolathoz
- HR009GZ02/HR009GM202 cseretokmánnal szállítva!

### Leszállított tartozékok

**HR007GZ:** Akku és töltő nélkül szállítva!  
**HR007GM201:** Két akkuval (4.0Ah), töltővel szállítva!  
**HR007GM202:** Két akkuval (4.0Ah), töltővel + porelszívó egységgel (DX15) szállítva!

**HR008GZ03:** Akku és töltő nélkül, porelszívó egységgel (DX10) szállítva!  
**HR008GM202:** Két akkuval (4.0Ah), töltővel + WUT01 bluetooth egység + porelszívó egységgel (DX10) szállítva!

**HR009GZ02:** Akku és töltő nélkül porelszívó egységgel (DX11) szállítva!  
**HR009GM202:** Két akkuval (4.0Ah), töltővel + WUT01 bluetooth egység + porelszívó egységgel (DX11) szállítva!



# 40Vmax és 2x40Vmax XGT Li-ion akkumulátoros SDS-Max fúró -vésőkalapács, vésőgép

XGT X2  
80VmaxXGT X2  
80Vmax

HM004GZ ▶

HR006GZ ▶

HM002GZ03 ▶

HR005GZ01 ▶

HM001GZ02 ▶

XGT X2  
80Vmax

teljesítmény	űtésenergia	ford.-szám /perc	űtésszám /perc	fúrás (mm)	technológiai jellemzők							súly	leszállított tartozékok	javasolt bruttó ár	
					beton	BL	AVT	AFT	XPT	AWS	SOFT NOLOAD				XGT X2 80Vmax
HR005GZ01	8.0 J	250 - 500	1.450 - 2.900	40	✓	✓	✓	✓	✓	✓	✓	-	7,4 - 8,2 kg	akku és töltő nélkül +WUT01 AWS vevőegység	385.900 Ft
HR005GT202					✓	✓	✓	✓	✓	✓	✓	-	7,4 - 8,2 kg	2db BL4050 (5.0Ah) akku + töltő +WUT01 AWS vevőegység	605.900 Ft
HR006GZ	2.600 W	21.4 J	150 - 310	1.100 - 2.250	52	✓	✓	✓	✓	✓	✓	✓	5,3 - 6,7 kg	akku és töltő nélkül	490.900 Ft
HM001GZ02						✓	✓	-	✓	✓	✓	-	6,3 - 7,1 kg	akku és töltő nélkül	242.900 Ft
HM001GT201		9.4 J	0 - 2.600			✓	✓	-	✓	✓	✓	-	6,3 - 7,1 kg	2db BL4050 (5.0Ah) akku + töltő	462.900 Ft
HM002GZ03	2.600 W	20,9 J	950 - 1.900	0		✓	✓	✓	✓	✓	✓	✓	12 - 13,4 kg	akku és töltő nélkül	353.900 Ft
HM004GZ		72.8J	870			✓	✓	✓	✓	✓	✓	✓	29,7 - 32,1 kg	akku és töltő nélkül	948.900 Ft

## HR005G

### SDS-Max fúró - vésőkalapács

- AWS Auto-start Wireless System (auto. vezeték nélküli rendszer)
- kiváló egyensúly
- AVT - rendkívül alacsony vibráció
- 2 üzemmód ütvefúrás - vésés
- könnyű szerszámcseré
- visszahúzható befogás
- konstanselektronika
- elektromos fék
- kettős LED elő és utánvilágítás funkcióval
- XPT kiváló por és cseppálló borítás

## HR006G

### SDS-Max fúró - vésőkalapács

- XGTx2 = 80V max
- AWS vezeték nélküli rendszer
- AVT rendkívül alacsony vibráció
- AFT leállítja a gépet amint a forgási sebesség hirtelen lelassul vagy megáll
- Soft No Load funkció
- 3 üzemmód - fúrás - ütvefúrás - vésés
- konstanselektronika, elektromos fék
- nyomatékszabályozó
- lágyindítás funkció
- kettős LED elő és utánvilágítás funkcióval
- XPT kiváló por és cseppálló borítás
- szénkefementes BL motor

## HM001GZ / HM002GZ

### SDS-Max vésőkalapácsok

- AWS vezeték nélküli rendszer
- kiváló egyensúly
- AVT rendkívül alacsony vibráció
- AFT technológia
- Soft No Load funkció
- elektromos fék
- lágyindítás funkció
- kettős LED elő és utánvilágítás funkcióval
- XPT kiváló por és cseppálló borítás
- egykezes irányváltó kapcsoló
- szénkefementes BL motor
- XGTx2 = 80V max (HM002GZ)

## HM004GZ

### bontókalapács

- 2x 40Vmax akkumulátorral működtethető
- erőteljes BL motor
- alacsony vibráció / AVT rezgéscsillapítás
- karbantartásra figyelmeztető jelzőlámpa
- beépített kettős LED elő- és utófény funkció
- AWS vezeték nélküli autostart rendszer
- XPT kiváló por és cseppálló borítás
- hatszögletes szár: 28,6 mm
- Soft No Load - ez a funkció tovább csökkenti az átadott rezgést - a gép üresjáratban kisebb fordulatszámon működik
- lágyindítás funkció

## 40Vmax XGT Li-ion építőipari gépek

### 1. UT001GZ02 / 2. UT001GM103 akkus festékeverő

Akku	40Vmax
Szár átmérő	240 mm
Teljesítmény	1200 W
Fordulatszám	
magas / alacsony	0 -920/p
	0 -500/p
Súly	5,7 - 7,0 kg



**Infó:** 40Vmax XGT BL motoros, 2 sebességes, változtatható sebességű keverőgép. Mechanikus 2 sebességi fokozat: alacsony sebesség: 0-500 perc, magas sebesség: 0-920 perc. Alacsony fordulatszám a nagy viszkozitású anyagokhoz, például beton keveréséhez, míg a nagy sebesség a közepes viszkozitású anyagokhoz, például habarcs vagy festék gyors keveréséhez javasolt. A 2 sebességes hajtómű és a tárcsával szabályozható fordulatszám kombinációjával a fej fordulatszáma az anyagnak megfelelően még finomabban beállítható. A dupla D-karos kialakítás csökkenti a felhasználó fáradtságát, így növeli a munka hatékonyságát. Becsavarozható tengelytartó. Az akkumulátort és a kapcsolót fedél védi a ráfröccsenő anyagoktól. Változtatható sebességszabályozás a kioldóval. Az állandó fordulatszám-szabályozás minimalizálja a forgási sebesség csökkenését terhelés alatt. Az extrém védelmi technológia (XPT) fokozott por- és vízállóság. **UT001GZ02: Akku és töltő nélkül szállítva! UT001GM103: Egy akkuval (4.0Ah) és töltővel szállítva!**

Nettó ajánlott ár: 199.134 Ft **Bruttó ajánlott ár: 252.900 Ft**

Nettó ajánlott ár: 292.835 Ft **Bruttó ajánlott ár: 371.900 Ft**



### 1. VR003GZ / 2. VR004GZ akkus betonvibrátor

Akku	40V max XGT
Átmérő	32mm (VR003GZ)
Átmérő	38mm (VR004GZ)
Teljesítmény	550 W
Vibráció	(normál) 12,000/p (erős) 15,500/p
Súly	4,8-7,8kg



Erőteljes szénkefe mentes BL motor, rugalmas tengelyek  $\varnothing 32$ -től  $\varnothing 38$ -ig. Két energiamód-választás (normál/erős) lehetővé teszi a gép használatát számos munkaterületen: állandó fordulatszám-szabályozás. Cserélhető akkumulátor védő. Ergonomikus kialakítású fogantyú reteszelő kapcsolóval. Újraindításgátló funkció. **Mindkét modell akku és töltő nélkül szállítva!**

Nettó ajánlott ár: 196.772 Ft **Bruttó ajánlott ár: 249.900 Ft**

Nettó ajánlott ár: 204.646 Ft **Bruttó ajánlott ár: 259.900 Ft**



**ÚJDONSÁG!**



### CE004GZ Gyorsdaraboló

Akku	40V max XGT
Tárcsaátmérő	305mm
Fordulatszám	5.000 /p
Max vágás	121 mm
Tengely átmérő	25,4 mm
Súly	6,7 - 7,7 kg



Könnyű kialakítás ezáltal remek irányíthatóság jellemzi. Pirosan villogó LED-del figyelmezteti a kezelőt a túlterhelésre. Kikapcsoló gomb minimalizálja a véletlen indítást. A LED-es munkalámpa lehetővé teszi a működést olyan sötét helyszíneken. Elektromos fék. Aktív visszacsatolás érzékelő technológia (AFT) kikapcsolja a motort, ha a forgási sebesség hirtelen lelassul vagy a kerék megállásra kényszerül. XPT kivétel, remek por és vízálló borítás. Forgatható védőburkolat, mely a munkának megfelelően állítható. Állandó sebességszabályozás és újraindításgátló funkció. Vizes szetthez csatlakoztatható (opcionális) nem leszállított tartozéka a gépnek. **Akku és töltő nélkül szállítva!**

Nettó ajánlott ár: 204.646 Ft **Bruttó ajánlott ár: 259.900 Ft**



### 1. CE001GZ / 2. CE002GZ01 Gyorsdaraboló

Akku	2x40V max XGT
Tárcsaátmérő	355mm
Fordulatszám	5.300 /p (CE001GZ)
Fordulatszám	4.200 /p (CE002GZ01)
Teljesítmény	3600 W / (CE001GZ)
Teljesítmény	4000 W / (CE002GZ01)
Vágáshossz	127 mm
Súly	12,3-12,9 kg



Erőteljes akkumulátoros gyorsdaraboló 2x40V max akkuval. Szénkefe mentes motorral (BL) és vízcsatlakozással rendelkezik a pormentes és hatékony munkákhoz. Alkalmos fém vágókoronggal és kő/beton darabolására gyémánt tárcsával. A fordulatszám hirtelen, drasztikus csökkenése vagy a tárcsa anyagba való beszorulása esetén az (AFT) azonnal működésbe lép, és kikapcsolja a gépet. **AWS funkció** csak a CE002GZ01 modell esetében (automatikus vezeték nélküli rendszer) BLUETOOTH összeköttetést biztosít a gép és megfelelő porszívó között. **Mindkét modell akku és töltő nélkül szállítva!**

Nettó ajánlott ár: 384.173 Ft **Bruttó ajánlott ár: 487.900 Ft**

Nettó ajánlott ár: 421.181 Ft **Bruttó ajánlott ár: 534.900 Ft**

## 40Vmax XGT Li-ion faipari gépek



**B0007CGZ:** Várható szállítása, 2025 április!

Típus	B0001CGZ	B0002CGZ	B0003CGZ	B0004CGZ	B0005CGZ	B0006CGZ	B0007CGZ
Akkumulátor	40Vmax XGT	40Vmax XGT	40Vmax XGT	40Vmax XGT	40Vmax XGT	40Vmax XGT	40Vmax XGT
Fordulatszám	6.000 - 10.000/p			6.000 - 12.000/p			
Excentrikus löket	5 mm	5 mm	3 mm	3 mm	3 mm	3 mm	2 mm
Méret	125 mm	150 mm	125 mm	150 mm	80x130 mm	100x150 mm	93x138 mm
Súly	0.92 kg	0.98 kg	0.92 kg	0.98 kg	0.93 kg	0.93 kg	1,1 kg

- Jellemzők**
- erőteljes BL kefelemes motor
  - változtatható fordulatszám-szabályozás
  - újraindulásgátló funkció az akku külön adapterrel csatlakozik a géphez, csökkenti ezzel a gép súlyát és javítja az irányíthatóságát
  - AWS funkció**
  - lágyműködés
  - elektromos fék
  - a porzsák kupakja egy nagy karral távolítható el, ugyanúgy, mint az akkumulátor adapter csatlakozója. A porzsákban lévő por könnyen kiüríthető
  - XPT - kiváló por és cseppálló borítás
  - kiváló irányíthatóság, könnyű súly
  - lágyműködés
  - változtatható fordulatszám-szabályozás
  - konstans elektronika
  - AWS funkció**
  - elektromos fék
  - újraindulásgátló

**Egyed modellek sajátos jellemzői**

- B0001 és B0003 : 125 Ø kerek talp
- B0002 és B0004 : 150 Ø kerek talp
- B0003: 80x130 mm négyzetes talp
- B0006: 100x130 mm háromszög alakú talp
- talp méret: 93 x 185 mm
- csiszoló méret: 93 x 228 mm

**Leszállított tartozékok**

Mindegyik modell akku, töltő és koffer nélkül szállítva!

Akku és töltő nélkül szállítva!

Nettó ajánlott ár:	84.961 Ft	90.472 Ft	84.961 Ft	90.472 Ft	84.961 Ft	84.961 Ft	86.535 Ft
--------------------	-----------	-----------	-----------	-----------	-----------	-----------	-----------

<b>Bruttó ajánlott ár:</b>	<b>107.900 Ft</b>	<b>114.900 Ft</b>	<b>107.900 Ft</b>	<b>114.900 Ft</b>	<b>107.900 Ft</b>	<b>107.900 Ft</b>	<b>109.900 Ft</b>
----------------------------	-------------------	-------------------	-------------------	-------------------	-------------------	-------------------	-------------------

**BS001GZ**  
**Akkus szalagcsiszoló**

Akku: 40V max XGT  
 Szalaghossz: 533 mm  
 Szalagsebesség: 120 - 470 m/perc  
 Szalagszélesség: 76 mm  
 Súly: 4,5 - 5,1 kg



**AWS** **BL MOTOR** **XPT**  
 EXTREME PROTECTION TECHNOLOGY

40V max XGT akkumulátoros szalagcsiszoló. Optimális súlyelosztás, mivel az akkumulátor a csiszolószalag felett helyezkedik el, egyenes terhelést biztosítva ezzel a felületre. Remek irányíthatóság és egyszerű kezelhetőség jellemzi. Állítható szögű (kézzel) LED segédfény, elő és utóvilágítás funkciókkal. Újraindulásgátló funkció. Rögzítő funkció a folyamatos működtetéshez. Új zárómechanizmussal ellátott porzsák mely megakadályozza a porzsák munka közbeni leválását. Fokozott por- és vízálló borítás. Auto-start vezeték nélküli rendszer (AWS) az akkus szárszám és az akkumulátoros porszívó közötti vezeték nélküli Bluetooth kapcsolathoz. **Akku és töltő nélkül szállítva!**

Nettó ajánlott ár: 118.031 Ft **Bruttó ajánlott ár: 149.900 Ft**



**ÚJ**

## 40Vmax XGT Li-ion

faipari gépek



Típus	HS012GZ	HS012GD201	HS004GZ	HS004GM201	HS009GZ	HS009GT201	HS011GZ	HS011GT201
Akkumulátor	40Vmax XGT		40Vmax XGT		40Vmax XGT		40Vmax XGT	
Fordulatszám	5.200/perc		6.000/perc		4.000/perc		3.500/perc	
Vágás 0°	50 mm		60mm		85 mm		97 mm	
Vágás 45°	41 mm		43mm		61 mm		68 mm	
Tárcaátmérő	165 mm		190/185 mm		235 mm		260/270 mm	
Súly	3.2 - 4.4 kg		4.4 - 4.7 kg		5.1 - 5.7 kg		5.5 - 6.7 kg	
Teljesítmény	1300 W		1300 W		1600 W		1600 W	
Jellemzők	<ul style="list-style-type: none"> <li>• BL kefémentes motor</li> <li>• beépített dupla LED</li> <li>• kompakt kialakítás</li> <li>• jó manőverezhetőség jellemző</li> <li>• <b>AWS funkció</b></li> <li>• lágyindítás, elektromos fék</li> <li>• XPT - kiváló por és cseppálló borítás</li> </ul>		<ul style="list-style-type: none"> <li>• BL kefémentes motor</li> <li>• beépített dupla LED</li> <li>• kompakt kialakítás</li> <li>• <b>ADT technológia</b></li> <li>• <b>AWS funkció</b></li> <li>• lágyindítás, elektromos fék</li> <li>• XPT - kiváló por és cseppálló borítás</li> </ul>		<ul style="list-style-type: none"> <li>• BL kefémentes motor</li> <li>• magnézium öntvényes</li> <li>• beépített dupla LED</li> <li>• <b>ADT technológia</b></li> <li>• <b>AWS funkció</b></li> <li>• lágyindítás, elektromos fék</li> <li>• XPT - kiváló por és cseppálló borítás</li> </ul>		<ul style="list-style-type: none"> <li>• BL kefémentes motor</li> <li>• magnézium öntvényes</li> <li>• beépített dupla LED</li> <li>• <b>ADT technológia</b></li> <li>• <b>AWS funkció</b></li> <li>• lágyindítás, elektromos fék</li> <li>• XPT - kiváló por és cseppálló borítás</li> </ul>	
Leszállított tartozékok	Akku, töltő és koffer nélkül szállítva!	2x 40Vmax XGT 2.5Ah akkuval szállítva!	Akku, töltő és koffer nélkül szállítva!	2x 40Vmax XGT 4.0Ah akkuval szállítva!	Akku, töltő és koffer nélkül szállítva!	2x 40Vmax XGT 5.0Ah akkuval szállítva!	Akku, töltő és koffer nélkül szállítva!	2x 40Vmax XGT 5.0Ah akkuval szállítva!
Nettó ajánlott ár:	118.031 Ft	238.504 Ft	166.063 Ft	317.244 Ft	172.362 Ft	345.591 Ft	188.110 Ft	361.339 Ft
<b>Bruttó ajánlott ár:</b>	<b>149.900 Ft</b>	<b>302.900 Ft</b>	<b>210.900 Ft</b>	<b>402.900 Ft</b>	<b>218.900 Ft</b>	<b>438.900 Ft</b>	<b>238.900 Ft</b>	<b>458.900 Ft</b>



**1. HS013GZ**  
**2. HS013GT101**  
**Akkus körfűrész**

Akku	40V max XGT
Tárcaátmérő	415 mm
Fordulatszám	2,100 / perc
Vágás 0°	158 mm
Vágás 45°	106 mm
Súly	11.0 - 12.0 kg

Jelenleg a világ legnagyobb akkumulátoros körfűrész (414 mm átmérővel). Akár 150mm vastagságú gerendák, talpfák vágására is használható. A motorház anyagát alumínium helyett műgyantára cserélték, jelentős súlycsökkenést eredményezett, javítva ezzel a gép könnyebb irányíthatóságát. Erőteljes szénkefe nélküli BL motor, elektromos fékkel. Műanyag védőállvány, mely megkönnyíti a szerzők sérülésmentes tárolását. Lágyindítás és újraindításgátló funkciók. Ferde vágások: 0 - 45 fokig. Kiváló por és cseppálló borítás. Auto-start vezeték nélküli rendszer (AWS) az akkus szerzők és az akkumulátoros porszívó közötti vezeték nélküli Bluetooth kapcsolathoz. **HS013GZ: Akku és töltő nélkül szállítva!** **HS013GT101: 1db BL4050, 5.0Ah akkumulátorral és töltővel szállítva!**

**ÚJ ÚJDONSÁG!**



1. Nettó ajánlott ár: 275.512 Ft **Bruttó ajánlott ár: 349.900 Ft** 2. Nettó ajánlott ár: 448.740 Ft **Bruttó ajánlott ár: 569.900 Ft**

# 40Vmax XGT Li-ion faipari gépek

## SP001GZ03 Merülő körfűrész + adapter



Akku	40V max XGT
Fordulatszám	2.500 - 4.900/p
Tárcaátmérő	165/20mm
Vágás mélység	45°/48°/0° - 40/38/56 mm
Méret (h*sz*m)	347 x 221 x 271 mm
Súly	4.4 - 5.0kg

**Infó:** Nagy teljesítményű szénkefe mentes BL motor, konstans (állandó) sebességszabályozás, AWS Auto-start Wireless System (automatikus vezeték nélküli rendszer) BLUETOOTH összeköttetést biztosít a gép és megfelelő porszívó között, remek tömeg-méretarány, XPT technológia, 4.900 percnkénti fordulatszám gyors vágást biztosít, nagy vágáskapacitás (56mm 90°-nál), fröccsöntött magnézium talp és a pengevédő, XPT technológia - kiváló por és cseppálló borítás, tárcsa által változtatható sebesség, lágyindítás funkció, elektromos fék. **Akku és töltő nélkül szállítva!**

Nettó ajánlott ár: 169.213 Ft **Bruttó ajánlott ár: 214.900 Ft**

## 1. RS001GZ 2. RS001GM101 Hátsó markolatos körfűrész

RS001GM101 ▶

1X **4.0Ah**



Akku	40V max XGT
Teljesítmény	1400 W
Fordulatszám	6.400/p
Tengelyméret	15.88/20/30mm
Tárcaátmérő	185mm
Vágás mélység	53°/45°/0° - 38/45/65 mm
Méret (h*sz*m)	446 x 196 x 270 mm
Súly	5.0 - 5.6kg

**Infó:** Nagy teljesítményű szénkefe mentes BL motor, 6400 percnkénti fordulatszám gyors vágást biztosít, nagy vágáskapacitás (65mm 90°-nál), ADT funkció - automatikus nyomaték meghajtási technológia, az optimális teljesítmény érdekében beállítja a vágás sebességét és nyomatékát vágás közben, elektromos fék, lágyindítás funkció, fröccsöntött magnézium talp és a pengevédő, XPT technológia - kiváló por és cseppálló borítás

**RS001GZ: Akku és töltő nélkül szállítva!**

**RS001GM101: Egy akkuval (4.0Ah) és töltővel szállítva!**

Nettó ajánlott ár: 113.307 Ft **Bruttó ajánlott ár: 143.900 Ft**

Nettó ajánlott ár: 205.433 Ft **Bruttó ajánlott ár: 260.900 Ft**



## 1. RS002GZ 2. RS002GT101 Hátsó markolatos körfűrész

Akku	40V max XGT
Teljesítmény	1700 W
Fordulatszám	4.000/p
Tárcaátmérő	260mm
Vágás mélység	53°/45°/0° - 54,5/70 0° - /95 mm
Méret (h*sz*m)	489 x 193 x 309 mm
Súly	5.7 - 6.3 kg



**Infó:** Nagy teljesítményű szénkefe mentes BL motor, AWS (automatikus vezeték nélküli rendszer) BLUETOOTH összeköttetéssel, ADT - automatikus elektronikus sebesség szabályozás állítja be a megfelelő sebességet és nyomatékot használat közben, elektromos fék, dupla LED elő és utánvilágítás funkcióval, XPT technológia - kiváló por és cseppálló borítás, magnézium alkatrészek miatt alacsonyabb súly, lágyindítás funkció

**RS002GZ: Akku és töltő nélkül szállítva!**

**RS002GT101: Egy akkuval (5.0Ah) és töltővel szállítva!**

Nettó ajánlott ár: 167.638 Ft **Bruttó ajánlott ár: 212.900 Ft**

Nettó ajánlott ár: 269.213 Ft **Bruttó ajánlott ár: 341.900 Ft**



## 1. KP001GZ 2. KP001GM202 akkus gyalu



KP001GM202 ▶

2X **4.0Ah**

**4.0Ah**

Akku	40V max XGT
Fordulatszám	15.000/p
Teljesítmény	1100 W
Gyalulási széles.	82mm
Gyalulási mély.	4mm
Súly	3,7 - 4,9 kg

**Infó:** Kompakt méret, szénkefe nélküli BL motor, (AWS) automatikus vezeték nélküli rendszer Bluetooth összeköttetéssel. ADT technológia - automatikus nyomaték meghajtó technológia beállítja a vágási sebességet és a nyomatékot vágás közben az optimális teljesítmény érdekében. Maximális mélység 4mm, változtatható jobbos-balos forgáscsúszás. Az AWS adapter nem leszállított tartozék!  
**KP001GZ: Akku, töltő és koffer nélkül szállítva!**  
**KP001GM202: Két akkuval (4.0Ah) töltővel és AWS adapterrel szállítva!**

Nettó ajánlott ár: 118.031 Ft **Bruttó ajánlott ár: 149.900 Ft**

Nettó ajánlott ár: 269.213 Ft **Bruttó ajánlott ár: 341.900 Ft**



JV001GZ ▶



## 1. JV001GZ / 2. JV001GD201 akkus szűrőfűrész

Akku	40V max XGT
Teljesítmény	700 W
Vágásbeállítás	3+1
Vágásmélység	135 mm
Löketszám	800 - 3.500/p
Lökethossz	26 mm
Súly	2,6 - 2,9 kg



**Infó:** Erőteljes szénkefe nélküli motor. Egyszerűen és könnyen cserélhető valamint beállítható penge. A szélesebb alaplap stabilabb vágást és remek irányíthatóságot eredményez. SOFT NO-LOAD funkció. Állítható erősségű beépített LED. Ergonomikus kialakítású markolat puha fogással. Változó sebességszabályozás tárcsával. XPT - kiváló por és cseppálló technológia.  
**JV001GM201 - Két akkuval (2.5 Ah), töltővel, szállítva!**  
**JV001GZ - Akku, töltő és koffer nélkül szállítva!**

Nettó ajánlott ár: 99.921 Ft **Bruttó ajánlott ár: 126.900 Ft**

Nettó ajánlott ár: 220.394 Ft **Bruttó ajánlott ár: 279.900 Ft**

JV002GZ ▶



A QR kód beolvasásával a termékről kislímlékin tekinthető meg!



## 1. JV002GZ / 2. JV002GD201 akkus szűrőfűrész

Akku	40V max XGT
Teljesítmény	700 W
Vágásbeállítás	3+1
Vágásmélység	135 mm
Löketszám	800 - 3.500/p
Lökethossz	26 mm
Súly	2,7 - 3,0 kg



**Infó:** Erőteljes szénkefe nélküli motor. Egyszerűen és könnyen cserélhető valamint beállítható penge. A szélesebb alaplap stabilabb vágást és remek irányíthatóságot eredményez. SOFT NO-LOAD funkció. Állítható erősségű beépített LED. Ergonomikus kialakítású markolat puha fogással. Változó sebességszabályozás tárcsával. XPT - kiváló por és cseppálló technológia.  
**JV002GD201 - Két akkuval (2.5 Ah), töltővel, szállítva!**  
**JV002GZ - Akku, töltő és koffer nélkül szállítva!**

Nettó ajánlott ár: 99.921 Ft **Bruttó ajánlott ár: 126.900 Ft**

Nettó ajánlott ár: 220.394 Ft **Bruttó ajánlott ár: 279.900 Ft**

# 40Vmax XGT Li-ion faipari gépek

1. RT001GZ04
2. RT001GM202  
akkus élmaró

**BL AWS**

RT001GM202 ▶

**2X** 

**4.0Ah**

Akku	40V max XGT
Teljesítmény	1160 W
Fordulatszám	10.000-31.000/p
Befogás	6mm, 8mm
Súly	2.2 - 2.5 kg

**Infó:** Ki/BE kapcsológomb kombinált retesszel a véletlen indítások ellen, fordulatszám-szabályozás, lágyindító funkció minimálisra csökkenti az indítási ütést, és simán indítja a szerszámot. 6mm; 8mm; szerszám befogás, iker LED segédfény, szénke nélküli BL motor, precíz mélységállítás. Vékony és ergonomikus kialakítású test a nagyobb kényelem érdekében. Auto-start Wireless System (AWS) Bluetooth-on keresztül csatlakozik a kompatibilis porszívóhoz **RT001GZ04: Akku és töltő nélkül szállítva! RT001GM202: 2db akkuval (4.0Ah) és töltővel szállítva!**

Nettó ajánlott ár: 85.748 Ft **Bruttó ajánlott ár: 108.900 Ft**

Nettó ajánlott ár: 236.929 Ft **Bruttó ajánlott ár: 300.900 Ft**



1. JR001GZ / 2. JR001GM201  
Orrfűrész

Akku	40V max XGT
Fordulatszám (seb 1)	0-2300/p
Fordulatszám (seb 2)	0-3000/p
Lökethossz	32mm
Vágáskapacitás (cső/fa)	130/255mm
Méret (h*sz*m)	457x88x233mm
Súly	4,2kg

**Infó:** BL szénkefe mentes motor nagy teljesítménnyel, hatékonyabb kenési mechanizmus, egyszerű szerszámcsere, függőleges hajtómű miatt csökken a gép vibrációja, elektromos fék, elektronikusan állítható sebesség - magas fa vágásához - alacsony fém vágásához, kapcsolóval szabályozható fordulatszám, dupla LED elő és utánvilágítás funkcióval, XPT kiváló por és cseppálló borítás. **JR001GZ: Akku és töltő nélkül szállítva! JR001GM201: Két akkuval (4.0Ah) és töltővel szállítva!** Az orrfűrészlap csak illusztráció!

Nettó ajánlott ár: 116.457 Ft **Bruttó ajánlott ár: 147.900 Ft**

Nettó ajánlott ár: 267.638 Ft **Bruttó ajánlott ár: 339.900 Ft**

**BL AVT**  
ANTI VIBRATION TECHNOLOGY



1. JR002GZ
2. JR002GD201  
Orrfűrész

Akku	40V max XGT
Maximális löket	1.000 -3.000/p
Löketszám	1.000-3.000 /p
Teljesítmény	1.800W
Lökethossz	32mm
Vágáskapacitás (cső/fa)	130/255mm
Méret (h*sz*m)	424x97x217mm
Súly	4,6 - 5.8kg

**Infó:** BL szénkefe mentes motor nagy teljesítménnyel, hatékonyabb kenési mechanizmus, egyszerű szerszámcsere, AVT technológia a kisebb vibrációért, elektromos fék, elektronikusan állítható sebesség - magas sebesség fa vágásához - alacsony sebesség fém vágásához, kapcsolóval szabályozható fordulatszám, dupla LED elő és utánvilágítás funkcióval, XPT kiváló por és cseppálló borítás. **JR002GZ: Akku és töltő nélkül szállítva! JR002GD201: Két akkuval (2.5Ah) és töltővel szállítva!**

1. Nettó ajánlott ár: 121.181 Ft **Bruttó ajánlott ár: 153.900 Ft**

2. Nettó ajánlott ár: 241.654 Ft **Bruttó ajánlott ár: 306.900 Ft**

## ÚJDONSÁG!



1. TM001GZ03
2. TM001GD201  
akkus multigép

Akku	40V max XGT
Fordulatszám	10.000 - 20.000/p
Oscilláció tartomány	2 x 1,8 °
Súly	2.1 - 3.3 kg

**Infó:** Szerszám nélküli vágólapcsere a vágólap gyors fel- és leszereléséhez. (STARLOCK MAX) AVT - rezgécscillapító technológia extrém alacsony rezgést biztosít. Beépített LED lámpa utófény funkcióval. Lágyindítás az egyenletes indítás érdekében. Újraindulás gátló funkció. Szénkefe mentes, minimális karbantartást igénylő, hosszú élettartamú motor.

**Leszállított tartozékok: TM001GZ03**

Cikkszám / megnevezés

**191R02-6:** porelszívó csanak  
**821551-8:** MakPack Box 3  
**821852-4:** szerszám tartó doboz  
**B-64799:** TMA045 köríves vágólap  
**B-64814, B-64939, B-66400**  
multi vágólapok  
**B-65115:** delta csiszolótalp  
**B-21624, B-22947, B-22953**  
delta csiszolópapírok  
**Akku és töltő nélkül szállítva!**

**Leszállított tartozékok: TM001GD201**

Cikkszám / megnevezés

**191R02-6:** porelszívó csanak  
**821551-8:** MakPack Box 3  
**821852-4:** szerszám tartó doboz  
**B-64799:** TMA045 köríves vágólap  
**B-64814, B-64939, B-66400**  
multi vágólapok  
**B-65115:** delta csiszolótalp  
**B-21624, B-22947, B-22953**  
delta csiszolópapírok  
**2db BL4025 2.5 Ah akkuval**  
**és töltővel (DC40RA) szállítva!**

Nettó ajánlott ár: 125.906 Ft **Bruttó ajánlott ár: 159.900 Ft**

Nettó ajánlott ár: 246.378 Ft **Bruttó ajánlott ár: 312.900 Ft**



1. RP001GZ/ 2. RP001GM201  
akkus felsőmaró

Akku	40V max XGT
Teljesítmény	1900 W
Fordulatszám	8.000 - 25.000/p
Befogás	12 mm
Súly	4.0 - 5.2 kg

**Infó:** Sokoldalú felsőmaró, alumínium talppal a nagyobb tartósság és pontosság érdekében. Tárca segítségével változtatható fordulatszám. Beépített kettős LED segédfény. Szénkefe mentes, hosszú élettartamú motor. Auto-start vezeték nélküli rendszer (AWS) az akkus szerszám és az akkumulátoros porszívó közötti vezeték nélküli Bluetooth kapcsolathoz. Fokozott por- és vízálló borítás. Alumínium késtartó a magas élettartam és robusztusság érdekében. Lágyindítás az egyenletes indítás érdekében. **RP001GZ: Akku és töltő nélkül szállítva! RP001GM201: 2db akkuval (4.0Ah) és töltővel szállítva!**

Nettó ajánlott ár: 116.457 Ft **Bruttó ajánlott ár: 147.900 Ft**

Nettó ajánlott ár: 267.638 Ft **Bruttó ajánlott ár: 339.900 Ft**



# 40Vmax XGT Li-ion faipari gépek



## LS002GZ01 akkus dual gérvágó 216mm

Akku	40V max XGT
Motor	BL szénkefe nélküli
Fordulatszám	4.800/p
Tárcsaátmérő	216/30 mm
Vágásteljesítmény 0°	70x312 mm
Vágásteljesítmény 45°	70x220 mm
Méret (h*s*z*m)	702 x 551 x 557 mm
Súly	17 kg



**Infó:** AWS Auto-start Wireless System (automatikus vezeték nélküli rendszer) BLUETOOTH összeköttetést biztosít a gép és megfelelő porszívó között, erőteljes BL szénkefe nélküli motor, ADT automatikus nyomatek és sebesség állító mechanizmus, dupla új megerősített csúszósínek, hatékony kettős porszívási kialakítás, elektromos fék, vágási dőlésszög: 48° bal-jobb, DXT- - mély és pontos vágás technológia. A gép forgórész tengelyéhez viszonyítva, a fűrész tárcsa felfogatása 3-lépcsőben alacsonyabban van elhelyezve, ennek és a vágásnak megfelelő, automata mozgó hátsó védőburkolatnak köszönhető a maximális vágási mélység. **Akku és töltő nélkül, AWS adapterrel szállítva!**

Nettó ajánlott ár: 285.748 Ft **Bruttó ajánlott ár: 362.900 Ft**

## LS004GZ01 akkus gérvágó 260mm

Akku	40V max XGT
Motor	BL szénkefe nélküli
Fordulatszám	3.600/p
Tárcsaátmérő	260/25,4-30 mm
Vágásteljesítmény 0°	91 x 279 mm
Vágásteljesítmény 45°	91 x 197 mm
Méret (h*s*z*m)	805 x 644 x 660mm
Súly	26.6 - 27.2 kg



**Infó:** Nagyméretű forgótalp mely lehetővé teszi a nagyobb méretű munkadarabok biztonságos, stabil megmunkálását is. AWS Auto-start Wireless System (automatikus vezeték nélküli rendszer) BLUETOOTH összeköttetést biztosít a gép és megfelelő porszívó között, erőteljes BL szénkefe nélküli motor, 1.600W teljesítmény, dupla új megerősített csúszósínek, vágási dőlésszög 0°-60° jobbra és balra, egyszerű ferdevágás beállítás, hatékony kettős porszívási kialakítás, elektromos fék, DXT technológia- mély és pontos vágás technológia. **Akku és töltő nélkül, AWS adapterrel szállítva!**

Nettó ajánlott ár: 339.291 Ft **Bruttó ajánlott ár: 430.900 Ft**

## LS003GZ01 akkus gérvágó 305mm

Akku	40V max XGT
Motor	BL szénkefe nélküli
Fordulatszám	3.600/p
Tárcsaátmérő	305/25,4 - 30 mm
Vágásteljesítmény 90°	107 x 363 / 92 x 382 mm
Vágásteljesítmény 45°	71 x 363 mm
Méret (h*s*z*m)	898 x 690 x 725 mm
Súly	30.5 - 31.1 kg



**Infó:** Nagyméretű forgótalp mely lehetővé teszi a nagyobb méretű munkadarabok biztonságos, stabil megmunkálását is. AWS Auto-start Wireless System (automatikus vezeték nélküli rendszer) BLUETOOTH összeköttetést biztosít a gép és megfelelő porszívó között, erőteljes BL szénkefe nélküli motor, a gép kialakítás lehetővé teszi a falhoz való közvetlen elhelyezést a maximalizálva így a munkaterületet, LED lámpa tintavonal-igazító funkcióval, 1.500W teljesítmény, vágási dőlésszög 0°-60° jobbra és balra, egyszerű ferdevágás beállítás, hatékony kettős porszívási kialakítás, elektromos fék, DXT- mély és pontos vágás technológia. **Akku és töltő nélkül, AWS adapterrel szállítva!**

Nettó ajánlott ár: 408.583 Ft **Bruttó ajánlott ár: 518.900 Ft**



## 1. PT001GZ/ 2. PT001GD101 akkus tűszegező



Akku	40V max XGT
Szeghossz	15, 18, 25, 30, 35 mm
Szeg átmérő	0,6 mm
Szeg típus	23 GA
Tárkapacitás	120
Méret (h*s*z*m)	218x86x226 mm
Súly	2,4 - 3,0kg



**2.5Ah**

PT001GD101 ▶



**Infó:** 40V max XGT Li-ion BL 18Ga 15-40mm szegező, kompakt méret, egyszerű kezelhetőség, akár 40 mm mélységig is használható, 6 különféle hosszúságú szeggel 15-20-25-30-35-40, erőteljes BL kefe mentes motor, a vékonyított hegy miatt keskeny helyen is jól alkalmazható, véletlen elsülés elleni védelem, szerszámmentes mélységállítási lehetőség, beépített LED világítás, ergonomikus puha markolat, kiváló por és cseppálló borítás (XPT) **PT001GZ: Akku és töltő nélkül szállítva! PT001GD101: Egy akkuval (2.5Ah) és töltővel szállítva!**

Nettó ajánlott ár: 150.315 Ft **Bruttó ajánlott ár: 190.900 Ft**

Nettó ajánlott ár: 226.693 Ft **Bruttó ajánlott ár: 287.900 Ft**



## FN001GZ akkus szegező



Akku	40V max XGT
Szeghossz	15-40 mm
Szeg átmérő	1,25 mm
Szeg típus	18 GA
Tárkapacitás	100
Méret (h*s*z*m)	234x86x243 mm
Súly	2,6 kg



**Infó:** 40V max XGT Li-ion BL 18Ga 15-40mm szegező, kompakt méret, egyszerű kezelhetőség, akár 40 mm mélységig is használható, 6 különféle hosszúságú szeggel 15-20-25-30-35-40, erőteljes BL kefe mentes motor, a vékonyított hegy miatt keskeny helyen is jól alkalmazható, véletlen elsülés elleni védelem, szerszámmentes mélységállítási lehetőség, beépített LED világítás, ergonomikus puha markolat, kiváló por és cseppálló borítás (XPT) **Akku és töltő nélkül szállítva!**

Nettó ajánlott ár: 150.315 Ft **Bruttó ajánlott ár: 190.900 Ft**

## 40Vmax XGT Li-ion egyéb gépek



### CF001GZ XGT akkus ventilátor (235 mm)

Akku	40V max XGT
Lapátátmérő	235mm
Folyamatos használat	magas fokozat 10 óra (BL4040)
Folyamatos használat	magas fokozat 6 óra (BL4025)
Max. légsebesség	
magas 190 /közepes 150 /alacsony 120m/p	
Méret (h*sz*m)	143 x 333 x 463 mm
Súly	2,0 - 3,0kg

**Infó:** helytakarékos lapos tervezés, könnyen levehető ventilátorfedél a kényelmes tisztítás érdekében. Automatikus forgás 45° balra/jobbra. A ventilátor fejszöge oldalra, felfelé és lefelé állítható (felfelé 90°, lefelé 45°, jobbra és balra 90°). 3 fokozatú automatikus időzítő 1, 2 és 4 órás kikapcsolási lehetőséggel. 3 sebességi fokozat beállítás (magas 190 m/perc, közepes 150 m/perc, alacsony 120 m/perc) az optimális légsebesség-szabályozáshoz. Nagyméretű 235 mm ventilátor lapát. **Akku és töltő nélkül szállítva!**

Nettó ajánlott ár: 50.315 Ft **Bruttó ajánlott ár: 63.900 Ft**

XGT



### CF002GZ akkus ventilátor (330 mm)

Akku	40V max XGT
Lapátátmérő	330mm
Folyamatos használat	(BL4040) alacsony/közepes/magas kb. 16 / 10 / 5 óra
Max. légsebesség	
magas 240 /közepes 170 /alacsony 1120m/p	
Súly	4,5- 5,1kg

**Infó:** 330mm átmérőjű lapátkerék, megnövelt maximális légsebesség 240 m/perc, könnyen eltávolítható ventilátorfedél a kényelmes tisztítás érdekében, akkumulátorral és hálózatról is üzemeltethető, három választható sebesség (magas/közepes/alacsony) és oszcillációs választó az optimális légsebesség és szabályozás érdekében, 3 fokozatú automatikus időzítő 1, 2 és 4 órás kikapcsolási lehetőséggel, jobbra-balra valamint felfelé és lefelé is dönthető, nagy hordozó fogantyú a könnyű kezeléshez és a munkaterületre szállításhoz. **Akku és töltő nélkül szállítva! Tartalmazza a hálózati adaptert a vezeték nélküli működéshez.**

Nettó ajánlott ár: 71.575 Ft **Bruttó ajánlott ár: 90.900 Ft**



XGT



### CF003GZ akkus ventilátor (450 mm)

Akku	40V max XGT
Lapátátmérő	450mm
Folyamatos használat	max fokozat 115 perc (BL4040)
Max. légsebesség	96-300 m/perc
Légmennyiség	38-120 m³/perc
Méret (h*sz*m)	312 x 633 x 770 mm
Súly	7,9 - 10,5 kg

**Infó:** Az újratervezett ventilátorfedéllel és a 450 mm átmérőjű lapátokkal 120 m³/perc légáramlási térfogatot értek el. Három áramforrással kompatibilis: 40Vmax XGT Li-ion akkumulátor, 18V LXT Li-ion akkumulátor és AC (AC adapteren keresztül). A változó sebességszabályozó tárcsás kapcsoló lehetővé teszi a felhasználó számára, hogy fokozatmentesen állítsa be a kívánt légáramlási mennyiséget (légsebességet) A hozható fokozat a készülék MAKPAC kocsihoz szerelésével. A ventilátor fedele tisztítás céljából egyszerűen eltávolítható. A készülék elején található egy tartozéktaška a hálózati adapter stb. tárolására alkalmas. **Akku és töltő nélkül szállítva!**

Nettó ajánlott ár: 159.764 Ft **Bruttó ajánlott ár: 202.900 Ft**



### 1. PV001GZ / 2. PV001GM101 akkus polírozó (180mm)

Akku	40V max XGT
Tányérméret	165mm
Polírsapka mérete	180 mm
Fordulatszám	
nyomógomb / tárcsa	0 - 2.200/p / 600 - 2.200/p
Súly:	3.0 - 4.4 kg

**Infó:** Szénkefementes BL motor, XPT technológia. Konstans elektronika, 9 fokozatban állítható fordulatszám, puha fogantyú **PV001GZ: Akku és töltő nélkül szállítva! PV001GM101: Egy akkuval (4.0Ah) és töltővel szállítva!**

1. Nettó ajánlott ár: 125.906 Ft **Bruttó ajánlott ár: 159.900 Ft**

2. Nettó ajánlott ár: 220.394 Ft **Bruttó ajánlott ár: 279.900 Ft**

### MP001GZ akkus kompresszor

Akku	40V max XGT
Max nyomás	11 Bar
Nyomás	200 kPa: 24 L/perc / 700 kPa: 12 L/perc
Töltőhossz	65cm
Méret (h*sz*m)	272 x 108 x 231mm
Súly	2.9 - 3.5 kg



**Infó:** Ideális autók és kerékpárok gumibroncsainak, sportlabdák és matracok felpumpálásához, de traktorkerekek felfújására is alkalmas. 3 féle fújási üzemmód: magas alacsony és labda módozatok. Leeresztő gomb töltés esetén. Digitális nyomásmérővel szerelve. Automatikusan leáll ha elérte az előre beállított nyomást. Stabíl biztonságos kialakítása révén nem borul fel a földre téve. Beépített LED munkalámpa az éjszakai használatához. Termosztát védi a gépet a túlmelegedéstől. Nyomógombos főkapcsoló automatikus kikapcsolás funkcióval. Ergonómikus gumirozott markolat. Géptestbe pattintható adapterek. XPT Technology fokozott por és cseppállóságot biztosít nehéz munkakörülmények között) **Akku és töltő nélkül szállítva!**

Nettó ajánlott ár: 55.827 Ft **Bruttó ajánlott ár: 70.900 Ft**

### AC001GZ akkus kompresszor

Akku	40V max XGT
Max nyomás	0.93 MPa (135 PSI)
Tartály	7.6 L (2 gal)
Méret	302 x 434 x 382 mm
Súly	11.6-12.8 kg



**Infó:** 40Vmax XGT BL akkumulátoros légkompresszor. Elsősorban beltéri szögelési alkalmazásokhoz fejlesztették ki, pl. 18 Ga szöggel történő befejező szögeléshez. Alacsony zajszint, és könnyű kialakítás. A teljes guruló ketrecszerkezet védelmet nyújt a különböző munkaterületeken. A gumirozott markolattal ellátott hordozófogantyú a könnyű szállítást szolgálja. A merev guruló ketrec vázszerkezet minimalizálja a motor és a kompressziós egységek sérülésének esélyét. Olajmentes szivattyú kialakítás. **Akku és töltő nélkül szállítva!**

Nettó ajánlott ár: 162.913 Ft **Bruttó ajánlott ár: 206.900 Ft**

BL MOTOR XGT



## 40Vmax XGT Li-ion akkumulátoros porszívók

**XGT**  
**40Vmax**  
Li-ion

**CL001GZ**  
Zajszint  
1 / 2 / 3 / 4 fokozat  
**54 / 59 / 62 / 65**  
dB(A)

CL001GZ04

CL001GA109

**2.0Ah**  
1X

**CL002GZ**  
Zajszint  
1 / 2 / 3 / 4 fokozat  
**54 / 59 / 62 / 65**  
dB(A)

CL002GZ07



**CL003GZ**  
Zajszint  
1 / 2 / 3 / 4 fokozat  
**54 / 59 / 62 / 65**  
dB(A)

CL003GZ10

CL001GZ10

CL001GD217

**2.5Ah**

CL002GD212

**2.5Ah**

CL003DG203

**2.5Ah**

Típus	CL001GZ04	CL001GZ10	CL001GA109	CL001GD217	CL002GZ07	CL002GD212	CL003GZ10	CL003DG203
Akkumulátor	40V max XGT	40V max XGT	40V max XGT	40V max XGT	40V max XGT	40V max XGT	40V max XGT	40V max XGT
Légáteresztés	72m³/h	72m³/h	72m³/h	72m³/h	72m³/h	72m³/h	60m³/h	60m³/h
Szívóteljesítmény	125 W	125 W	125 W	125 W	125 W	125 W	100 W	100 W
Tartályméret *porzsák	730 mL	730 mL	730 mL	750 mL	*papír:330 mL *szövet:500 mL	*papír:330 mL *szövet:500 mL	250 mL	250 mL
Súly	1.7 - 2.3 kg	1.7 - 2.3 kg	1.7 - 2.3 kg	1.2 - 1.6 kg	1.8 - 3.0 kg	1.8 - 3.0 kg	1.9 - 2.5 kg	1.9 - 2.5 kg
Leszállított tartozékok	Akku és töltő nélkül szállítva!	Akku és töltő nélkül szállítva!	1db 40Vmax 2.0Ah akkuval és töltővel szállítva!	2db 40Vmax 2.5Ah akkuval és töltővel szállítva!	Akku és töltő nélkül szállítva!	2db 40Vmax 2.5Ah akkuval és töltővel szállítva!	Akku és töltő nélkül szállítva!	2db 40Vmax 2.5Ah akkuval és töltővel szállítva!

Infó:

- csendes működés
- 4 üzemmód memmória funkcióval
- erős teljes BL motor
- beépített LED segédfény
- magas porgyűjtési hatékonyság
- **fekete színű** burkolat

- csendes működés
- 4 üzemmód memmória funkcióval
- erős teljes BL motor
- beépített LED segédfény
- magas porgyűjtési hatékonyság
- kompakt kialakítás

- csendes működés
- 4 üzemmód memmória funkcióval
- erős teljes BL motor
- beépített LED segédfény
- magas porgyűjtési hatékonyság
- **fekete színű** burkolat
- + 1db BL4020 akku

- csendes működés
- 4 üzemmód memmória funkcióval
- erős teljes BL motor
- beépített LED segédfény
- magas porgyűjtési hatékonyság
- **fehér színű** burkolat
- + 2db BL4025 akku

- csendes működés
- 4 üzemmód memmória funkcióval
- erős teljes BL motor
- beépített LED segédfény
- magas porgyűjtési hatékonyság
- kompakt kialakítás
- **fehér színű** burkolat

- csendes működés
- 4 üzemmód memmória funkcióval
- erős teljes BL motor
- beépített LED segédfény
- magas porgyűjtési hatékonyság
- kompakt kialakítás
- **fehér színű** burkolat
- + 2db BL4025 akku

- ciklon porszívó
- csendes működés
- 4 üzemmód memmória funkcióval
- erős teljes BL motor
- beépített LED segédfény
- magas porgyűjtési hatékonyság
- kompakt kialakítás
- **fehér színű** burkolat

- ciklon porszívó
- csendes működés
- 4 üzemmód memmória funkcióval
- erős teljes BL motor
- beépített LED segédfény
- magas porgyűjtési hatékonyság
- kompakt kialakítás
- **fehér színű** burkolat
- + 2db BL4025 akku

Nettó ajánlott ár: 58.189 Ft    58.189 Ft    130.630 Ft    178.661 Ft    57.402 Ft    177.874 Ft    65.276 Ft    185.748 Ft

**Bruttó ajánlott ár:**    **73.900 Ft**    **73.900 Ft**    **165.900 Ft**    **226.900 Ft**    **72.900 Ft**    **225.900 Ft**    **82.900 Ft**    **235.900 Ft**

# 40Vmax XGT Li-ion akkumulátoros porszívók



A QR kód beolvasásával  
a termékről kisfilm  
tekinthető meg!



Típus	VC005GLZ	VC004GLZ01	VC003GLZ	VC007GLZ01	VC006GMZ01
Akkumulátor	40Vmax XGT	40Vmax XGT	40Vmax XGT	2x 40Vmax XGT	2x 40Vmax XGT
Légáteresztés	252m³/h	108m³/h	192m³/h	28-3.5 csővel: 120 m³/h 38-2.5 csővel: 222m³/h	28-3.5 csővel: 120 m³/h 38-2.5 csővel: 222m³/h
Max zárt szívóhatás	23kPa	23kPa	23kPa	18kPa	18kPa
Shívóteljesítmény	265 W	205 W	310 W	350 W	350 W
Tartályméret	8 L	15L	Por / víz: 15 / 12 L	Por / víz: 40 / 30 L	Por / víz: 40 / 30 L
Súly	7.9 - 11.0 kg	8.6 - 11.7 kg	8.4 - 11.5 kg	18.3 - 20.7 kg	18.4 - 20.8 kg
Használati idő	BL4050 akkuval 1-es fokozatban: 220/perc	BL4050 akkuval 1-es fokozatban: 220/perc	BL4050 akkuval 1-es fokozatban: 220/perc	2db BL4050F akkuval, minimális fokozatban: 80/perc	
	BL4050F akkuval, 5-ös fokozatban: 28/perc	BL4050F akkuval, 5-ös fokozatban: 28/perc	BL4050F akkuval, 5-ös fokozatban: 28/perc	2db BL4050F akkuval, maximális fokozatban: 25/perc	

## Info

- „L” porosztály
- nagy szívóteljesítmény, csendes működés
- BL szénkefe nélküli motor
- csak száraz takarításra javasolt
- IPX4 besorolású vízállóság
- Az épületkarbantartó ipar számára kifejlesztett porszívó
- A két hátsó keréken található „kerék-stop” minimalizálja a porszívó elmozdulását
- tárcsával változtatható szívóteljesítmény
- akku és töltő nélkül szállítva

- vezetékes porszívókéhoz hasonló teljesítmény
- változtatható szívóteljesítmény
- (AWS), Bluetooth-on keresztül csatlakozik az elektromos kéziszerszámhoz
- **HEPA** szűrő
- L porosztály
- GYUPPA automatikus öntisztító szűrő állandóan magas szívóerőt tesz lehetővé
- (XPT) fokozott por- és vízállóság
- A 15 literes tartálykapacitás
- lapos felső kialakítás a helytakarékos tárolás érdekében
- + WUT01 AWS adapterrel

- „L” porosztály
- vezetékes modellel megegyező teljesítmény
- IPX4 besorolású vízállóság
- nedves és száraz porszívózáshoz egyaránt
- (XPT) fokozott por- és vízállóság
- 15 literes tartálykapacitás
- lapos felső kialakítás a helytakarékos tárolás érdekében
- ruhaszűrő
- tárcsával változtatható szívóteljesítmény
- akku és töltő nélkül szállítva

- 2x40Vmax XGT akkuval működtethető
- „L” porosztály
- 40L portartály
- nagy szívóteljesítmény, csendes működés
- nedves és száraz porszívózáshoz egyaránt
- (XPT) fokozott por- és vízállóság
- Automatikus öntisztító szűrőrendszer GYUPPA technológia
- változtatható szívóteljesítmény
- **AWS** Auto-start Wireless System (automatikus vezeték nélküli rendszer)
- **BLUETOOTH** összeköttetéssel
- **HEPA** szűrő
- + WUT01

- 2x40Vmax XGT akkuval működtethető
- „M” porosztály
- 40L portartály
- nagy szívóteljesítmény, csendes működés
- nedves és száraz porszívózáshoz egyaránt
- (XPT) fokozott por- és vízállóság
- Automatikus öntisztító szűrőrendszer GYUPPA technológia
- változtatható szívóteljesítmény
- **AWS** Auto-start Wireless System (automatikus vezeték nélküli rendszer) - **BLUETOOTH** összeköttetéssel
- **HEPA** szűrő
- + WUT01

Nettó ajánlott ár:	181.024 Ft	222.756 Ft	174.724 Ft	436.142 Ft	458.976 Ft
<b>Bruttó ajánlott ár:</b>	<b>229.900 Ft</b>	<b>282.900 Ft</b>	<b>221.900 Ft</b>	<b>553.900 Ft</b>	<b>582.900 Ft</b>

## 40Vmax XGT Li-ion akkumulátoros porszívók



VC008GZ



AWS

VC009GZ01



VC011GZ



AWS

VC012GZ01



Típus	VC008GZ	VC009GZ01	VC011GZ	VC012GZ01
Akkumulátor	40Vmax XGT	40Vmax XGT	40Vmax XGT	40Vmax XGT
Légáteresztés	144m³/h	114m³/h	144m³/h	126m³/h
Max zárt szívóhatás	18kPa	18kPa	20kPa	20kPa
Szívóteljesítmény	195 W	165 W	195 W	195 W
Tartályméret	papír 2L / textil 1,5L	papír 2L / textil 1,5L	papír 6L / textil 5,5L	papír 6L / textil 5,5L
Súly	4.1 - 5.3 kg	4.1 - 5.3 kg	6.4 - 9.5 kg	6.4 - 9.5 kg
Használati idő	BL4050 akkuval 1-es fokozatban: 110/perc BL4050F akkuval 4 -es fokozatban 14/perc	BL4050 akkuval 1-es fokozatban: 55/perc BL4050F akkuval: 3 -as fokozatban14/perc	2db BL4050 akkuval 1-es fokozatban: 260/perc BL4050F akkuval: 4 -es fokozatban 40/perc	2db BL4050 akkuval 1-es fokozatban: 130/perc BL4050F akkuval: 3 -es fokozatban 40/perc

## Info

- papír és textil porzsákkal is használható
- 4 szívó fokozat: (1.)25W / (2.)55W / (3.) 100W / (4.) 195W
- nagy szívóteljesítmény
- a BL szénkefe nélküli motor
- **HEPA** szűrő
- üzemmód-memória funkció lehetővé teszi, hogy ugyanabban a szívóteljesítményben induljon el, mint amikor korábban kikapcsolták
- alacsony zajszint
- kényelmes heveder váll- és deréköv
- teleszkópos egyenes cső, mely állítható a felhasználó magasságához
- távvezérlő: be, és kikapcsolás, ill. a teljesítmény is kiválasztható
- **AWS** Auto-start Wireless System (automatikus vezeték nélküli rendszer) - **BLUETOOTH** összeköttetéssel csak a VC009 modell esetében.
- adapterrel
- papír és textil porzsákkal is használható
- 3 szívó fokozat (1.)45W / (2.)85W / (3.) 165W
- BL szénkefe nélküli motor
- **HEPA** szűrő
- üzemmód-memória funkció
- alacsony zajszint
- kényelmes heveder váll- és deréköv
- teleszkópos egyenes cső, mely állítható a felhasználó magasságához
- távvezérlő: be, és kikapcsolás, ill. a teljesítmény is kiválasztható
- **AWS** Auto-start Wireless System (automatikus vezeték nélküli rendszer) - **BLUETOOTH** összeköttetéssel
- papír és textil porzsákkal is használható
- 4 szívó fokozat: (1.)25W / (2.)55W / (3.) 100W / (4.) 195W
- nagy szívóteljesítmény
- BL szénkefe nélküli motor
- **HEPA** szűrő
- üzemmód-memória funkció
- alacsony zajszint
- kényelmes heveder váll- és deréköv
- teleszkópos egyenes cső, mely állítható a felhasználó magasságához
- távvezérlő: be, és kikapcsolás, ill. a teljesítmény is kiválasztható
- **AWS** Auto-start Wireless System (automatikus vezeték nélküli rendszer) - **BLUETOOTH** összeköttetéssel
- papír és textil porzsákkal is használható
- 3 szívó fokozat (1.)45W / (2.)85W / (3.) 180W
- a BL szénkefe nélküli motor
- **HEPA** szűrő
- üzemmód-memória funkció
- alacsony zajszint
- kényelmes heveder váll- és deréköv
- teleszkópos egyenes cső, mely állítható a felhasználó magasságához
- távvezérlő: be, és kikapcsolás, ill. a teljesítmény is kiválasztható
- **AWS** Auto-start Wireless System (automatikus vezeték nélküli rendszer) - **BLUETOOTH** összeköttetéssel

Nettó ajánlott ár: 132.205 Ft

136.142 Ft

167.638 Ft

179.449 Ft

**Bruttó ajánlott ár: 167.900 Ft****172.900 Ft****212.900 Ft****227.900 Ft****VS001GZ****40Vmax XGT porszívó és seprőgép**

Akku	40Vmax XGT
Tartálykapacitás	24 L
Fő tisztító kefe	480 mm
Oldalsó kefe	650 mm
Súly	29.9 - 33.1 kg



40Vmax XGT akkumulátoros, 24 literes, HEPA szűrős seprőgép. 2db főkefe és egy oldalsó kefe felel a tisztításért. A 2db főkefe (elektromos forgó típusú) a legkülönbözőbb méretű hulladékok, például cementpor, faforgács, papírhulladék...stb. eltávolítására javasolt, míg az oldalsó kefe a sarkok és a falak széleinek tisztítására hivatott. Kiváló szállíthatóság és remek irányíthatóság jellemzi. A vezérlő kapcsolók és kijelzők a fogantyú kezelőpanelén található mint pl. bekapcsoló/kikapcsoló gomb, sebességválasztó gomb, porszívási mód kiválasztó gomb, szűrőtisztító gomb (Be/Ki), LED-es munkalámpa gomb (Be/Ki), akkumulátor szintjelző gomb (3 LED-lámpa x 2), oldalsó kefe Be/Ki, kapcsolókar - oldalsó kefemagasság beállító tárcsa. A kefék forgási sebessége is kiválasztható (normál/csendes). Üzemmód kiválasztás: Standard üzemmód: nagy mennyiségű por és hulladék sópréséhez. Csendes üzemmód: olyan helyek tisztításához, ahol a nagy zaj kerülendő, mint például beltéri területek. Kiválóan tárolható: a fogantyú összehajtható, így a gépet kompakt tárolás céljából függőlegesen lehet állítani. Porgyűjtő tartály: fogantyúval ellátott gyűjtő, könnyedén üríthető.

**Akku, töltő és koffer nélkül szállítva!**Nettó ajánlott ár: 633.780 Ft **Bruttó ajánlott ár: 804.900 Ft**

## 40Vmax XGT Li-ion gépek szabadidős tevékenységhez

### KT001GZ akkus vízforraló

Akku	40Vmax XGT
Víztartály	800 mL
Méret (h*s*z*mm)	233x328x307 mm
Súly	2.8 - 5.9 kg



**Infó:** Kiömlésgátló reteszelógombbal van felszerelve, amely minimalizálja a forró víz véletlen kiömlését. A belső rozsdamentes réteg és a külső műanyag réteg kétrétegű szerkezete magas hőtartást biztosít, miközben hűvösen tartja a vízforraló felületét. Könnyen hordozható - A vízforraló könnyen áthelyezhető a tápegység állványra az állvány hordozófogantyúját megfogva. Ha a vízforraló szárazra forr és túlmelegszik, egy hőérzékelő érzékeli a vízforraló belsejében lévő magas hőmérsékletet, és automatikusan leállítja a melegítést. Automatikus kikapcsolás forralás után figyelmeztető hangjelzéssel. Levehető fedél - Kivehető szűrő a por, vízkő és egyébek kiszűréséhez. Könnyen leolvasható vízmérleg. A vízforraló belső felületén egy skála található, 0,1 literes lépésekkel és 0,3 literes, 0,5 literes, 0,8 literes/MAX jelzésekkel. **Akku, töltő és koffer nélkül szállítva!**

Nettó ajánlott ár: 91.260 Ft **Bruttó ajánlott ár: 115.900 Ft**

### MW001GZ akkus mikrohullámú sütő

Akku	40Vmax XGT
Teljesítmény	magas/alacsony 500/350 W
Kapacitás	8L
Működési frekvencia	2,450 MHz
Méret	318 x 343 x 338 mm
Súly	8,9 kg (akku nélkül)



**Infó:** 40Vmax XGT akkumulátoros mikrohullámú sütő. Két teljesen feltöltött BL4040 akkumulátorral és 500 W-os mikrohullámú teljesítmény mellett a készülék kb. 5 alkalommal képes felmelegíteni a hűtött ételeket tartalmazó edényt, vagy kb. 8 alkalommal 200 ml-es bögre italt. Könnyen hordozható kompakt kialakítás, mégis megfelelő üregméretekkel, ahol a népszerű méretű ételhordó edényeket lehet felmelegíteni. 500 W\* teljesítményen ugyanolyan jól melegíti az ételt, mint a vezetékes háztartási mikrohullámú sütő. \*Az 500 W-os mikrohullámú teljesítmény kimeneti teljesítmény egy ideiglenes boost funkció. Körülbelül 8 perc elteltével automatikusan 350 W-os mikrohullámú teljesítményre vált. Edzett ajtóüveg, emlékeztető hangjelzés a mikrohullámú sütőben hagyott tárgyak esetén. LED kijelzőpanel melyen látszik a mikrohullámú teljesítmény és az előre beállított fűtési idő kijelzése, a hátralévő fűtési idő kijelzése. Indítógomb és a fűtési idő beállítási tárcsával. A kívánt fűtési idő 20 percnél 10 másodperces lépésekben előre beállítható. Automatikus leállítás, ha megdöntik mely 30 foknál aktiválódik.

Nettó ajánlott ár: 310.945 Ft **Bruttó ajánlott ár: 394.900 Ft**



Típus	CW003GZ	CW001GZ	CW002GZ	CW004GZ
Akku	40V max XGT / 18V LXT	40V max XGT / 18V LXT	40V max XGT / 18V LXT	40V max XGT / 18V LXT
Úrtartalom	7 L	20 L	50 L	29 L
Hűtés	-18 / -15 / -10 / -5 / 0 / 5 / 10°C	-18 / -15 / -10 / -5 / 0 / 5 / 10°C	-18 / -15 / -10 / -5 / 0 / 5 / 10°C	-18 / -15 / -10 / -5 / 0 / 5 / 10°C
Fűtés	30 / 35 / 40 / 45 / 50 / 55 / 60°C	30 / 35 / 40 / 45 / 50 / 55 / 60°C	30 / 35 / 40 / 45 / 50 / 55 / 60°C	30 / 35 / 40 / 45 / 50 / 55 / 60°C
Méret	456 x 245 x 308 mm	663 x 341 x 372 mm	867 x 465 x 476 mm	676 x 345 x 471 mm
Súly	7,9 - 9,4 kg	13,8 - 16,1 kg	25,6 - 29,0 kg	17,1 - 20,9 kg

hűtési teljesítmény -18°C ~ 10°C / fűtési teljesítmény 30°C ~ 60°C / LED kijelző panel / IPX4 vízálló borítás / hálózati adapterrel és autós töltővel is használható / **Akkumulátor és töltő nélkül, autós szivargyújtó kábelrel szállítjuk!**

Leszállított tartozékok	• használati idő: BL4050 akkuval 18°C-on: 5,5 óra 5°C-on: 13,5 óra 60°C-on: 5,5 óra	• használati idő: BL4050 akkuval 18°C-on: 10 óra 5°C-on: 28 óra 60°C-on: 8,5 óra	• használati idő: BL4050 akkuval 18°C-on: 8 óra 5°C-on: 19,5 óra 60°C-on: 4,5 óra • mindkét oldalon fogantyú • Leeresztő csap	• két külön rekesz, két különböző hőmérsékleti beállítósággal • használati idő: BL4050 akkuval 18°C-on: 7 óra, 5°C-on: 17 óra 60°C-on: 6 óra • Hálózati adapterrel + szivargyújtós autós adapterrel szállítva!
-------------------------	--	---	--	--

Opcionálisan rendelhető tartozékok (NEM leszállított!)	• Hálózati adapter (12V/24V/230V) WL00000058 opcionálisan rendelhető, nem leszállított tartozék!	• Hálózati adapter (12V/24V/230V) WL00000122 opcionálisan rendelhető, nem leszállított tartozék!	• Hálózati adapter (12V/24V/230V) WL00000313 opcionálisan rendelhető, nem leszállított tartozék!
--	--	--	--

Nettó ajánlott ár:	230.630 Ft	259.764 Ft	399.134 Ft	299.921 Ft
<b>Bruttó ajánlott ár:</b>	<b>292.900 Ft</b>	<b>329.900 Ft</b>	<b>506.900 Ft</b>	<b>380.900 Ft</b>

# 40Vmax XGT Li-ion akkumulátoros rádiók

**CXT LXT XGT** akkumulátorokkal kompatibilisek!



Típus	MR001GZ	MR002GZ	MR003GZ	MR004GZ	MR006GZ	MR007GZ
Frakvencia sávok	FM: 87.5 - 108 MHz AM: 522 - 1,710 kHz		FM / DAB / DAB+: 87.5 - 108 MHz / 174.928 - 239.200 MHz / 174.928 - 239.200 MHz		FM: 87.5 - 108 MHz AM: 522 - 1,710 kHz	FM / DAB / DAB+: 87.5 - 108 MHz / 174.928 - 239.200 MHz / 174.928 - 239.200 MHz
Hangszóró méret	Ø89 mm x2	Ø89 mm x2	Ø89 mm x2	Ø89 mm x2	Ø63.5 mm x 2 + mély 101.6 mm	Ø63.5 mm x 2 + mély 101.6 mm
Méret	280x171x298mm	280x171x298mm	280x171x298mm	280x171x298mm	285x172x305 mm	285x172x305 mm
BLUETOOTH	✗	✓	✗	✓	✓	✓
DAB/DAB+	✗	✗	✓	✓	✗	✓
Equalizer	✗	✗	✗	✗	✓	✓
Súly	4.5 - 5.3 kg	4.5 - 5.3 kg	4.6 - 5.4 kg	4.6 - 5.4 kg	5.6 - 6.4 kg	5.5 - 6.3 kg

### Akku kompatibilitás

10.8V CXT- 12V CXT - 14.4V LXT - 18V LXT - 40V XGT

**Figyelem! A 40V max XGT akkumulátorok közül csak a 2.0Ah, 2.5Ah és a 4.0Ah akkumulátorokkal kompatibilis!!**

**Leszállított tartozékok:** minden rádió akku és töltő nélkül de hálózati kábellel van szállítva!

Jellemzők	kettős áramforrás: 1. makita akkumulátorok 2. AC hálózati erőforrás / AUX-IN aljzat / digitális AM / FM tuner / auto kikapcsolás / külső hangforráshoz való csatlakozáshoz / sztereó hangzás					
Egyéb jellemzők	<ul style="list-style-type: none"> <li>két Ø89 mm-es oldalsó hangszóró</li> <li>LCD háttérvilágítású kijelző</li> <li>10 előbeállítás (5 AM / 5 FM),</li> <li>világító gombok és tárcsa</li> </ul>	<ul style="list-style-type: none"> <li><b>BLUETOOTH 5.0</b></li> <li>két Ø89 mm-es oldalsó hangszóró</li> <li>LCD háttérvilágítású kijelző</li> <li>10 előbeállítás (5 AM / 5 FM),</li> <li>világító gombok és tárcsa</li> </ul>	<ul style="list-style-type: none"> <li><b>DAB, DAB+</b> digitális adatások vételére alkalmas</li> <li>két Ø89 mm-es oldalsó hangszóró</li> <li>LCD háttérvilágítású kijelző</li> <li>10 előbeállítás (5 AM / 5 FM),</li> <li>világító gombok és tárcsa</li> </ul>	<ul style="list-style-type: none"> <li><b>BLUETOOTH 5.0</b></li> <li><b>DAB, DAB+</b> digitális adatások vételére alkalmas</li> <li>két Ø89 mm-es oldalsó hangszóró</li> <li>LCD háttérvilágítású kijelző</li> <li>10 előbeállítás (5 AM / 5 FM),</li> <li>világító gombok és tárcsa</li> </ul>	<ul style="list-style-type: none"> <li><b>BLUETOOTH 5.0</b></li> <li><b>hangszínszabályzó</b> 7 választható hangmódhoz</li> <li><b>BLUETOOTH 5.0</b></li> <li><b>DAB, DAB+</b> digitális adatások vételére alkalmas</li> <li>LCD háttérvilágítású kijelző</li> <li>10 előbeállítás (5 AM / 5 FM),</li> <li>világító gombok és tárcsa</li> </ul>	<ul style="list-style-type: none"> <li><b>hangszínszabályzó</b> 7 választható hangmódhoz</li> <li><b>BLUETOOTH 5.0</b></li> <li><b>DAB, DAB+</b> digitális adatások vételére alkalmas</li> <li>LCD háttérvilágítású kijelző</li> <li>10 előbeállítás (5 AM / 5 FM),</li> <li>világító gombok és tárcsa</li> </ul>

Bruttó ajánlott ár:	77.900 Ft	93.900 Ft	87.900 Ft	102.900 Ft	108.900 Ft	120.900 Ft
---------------------	-----------	-----------	-----------	------------	------------	------------

### MR010GZ

40Vmax XGT  
Li-ion Bluetooth  
rádió LÁMPÁS



Akku 40Vmax XGT  
Frekvencia FM: 87.5-108 MHz  
Fényerősség magas/1,000 lx  
alacsony/500 lx  
Hangszóró 57mm  
Súly 1.6 - 2.2 kg



**Infó:** Multifunkciós: FM rádió / Lámpás / zseblámpa / USB kimeneti port / Bluetooth hangszóró. FM/AM/rádiók vétele, lámpa funkció, USB kimeneti port. Be/ki és módválasztó gomb. Lámpa funkció (360°-os fényfedés). Memória funkcióval rendelkezik, amely megjegyzi a fényerő és a fénytónus beállításait a legutóbbi kikapcsoláskor. Lámpa 3 fénytónus beállítással. A lencsevédő FM antennaként is működik, digitális tuning, LCD digitális kijelző. **Akku, töltő és koffer nélkül szállítva!**

Nettó ajánlott ár: 41.654 Ft **Bruttó ajánlott ár: 52.900 Ft**

### MR009GZ

40Vmax XGT Li-ion  
Bluetooth DAB/DAB+  
rádió LÁMPÁS



Akku 40Vmax XGT  
Frekvencia FM: 87.5-108 MHz  
Fényerősség magas/1,000 lx  
alacsony/500 lx  
Hangszóró 57mm  
Súly 1.6 - 2.2 kg



**Infó:** FM/AM/DAB rádiók vétele, lámpa funkció, USB kimeneti port. Be/ki és módválasztó gomb. Lámpa funkció (360°-os fényfedés). Memória funkcióval rendelkezik. Lámpa 3 fénytónus beállítással. A lencsevédő FM antennaként is működik, digitális tuning, LCD digitális kijelző **Akku, töltő és koffer nélkül szállítva!**

Nettó ajánlott ár: 53.465 Ft **Bruttó ajánlott ár: 67.900 Ft**

## ÚJDONSÁG!

MR014GZ  
18V LXT - 40Vmax XGT  
BLUETOOTH  
hangszóró

Súly 3,8 - 4,8 kg



**Infó:** Bluetooth hangszóró kifinomult akusztikus színttel. XGT vagy LXT akkumulátorral vagy hálózatról működtethető. Erőteljes, mély basszus és kiváló hangminőség jellemzi. Legfeljebb 10 hangszóró kapcsolható sorba. Integrált okostelefon tartó. **Akku, töltő és koffer nélkül szállítva!**

Nettó ajánlott ár: 81.024 Ft **Bruttó ajánlott ár: 102.900 Ft**

2025  
H1

# 18V LXT Li-ion akkumulátoros fúró-csavarbehajtó gépek

## DDF083Z

akkus fúró-csavarbehajtó

Akku	18V LXT
Fordulatszám	0 - 500/p
Fordulatszám	0 - 1.700/p
Nyomaték	40/23Nm
Befogás	1/4"
Súly	1,1 - 1,4



**Infó:** Ultrakompakt kialakítás, mindössze 124mm hosszúság. Váloztatható 2 sebesség (0-500 és 0-1700 ford./perc) a különböző fúrási és rögzítési alkalmazásokhoz. Hatékony szénkefe mentes BL motor, beépített kettős LED, elő és utánvilágítás funkciókkal, motorfék, forgásirányváltás, fúrás - csavarozás üzemmód, XPT por és cseppálló kivitel. **Akku, töltő és koffer nélkül szállítva!**

Nettó ajánlott ár: 36.929 Ft **Bruttó ajánlott ár: 46.900 Ft**



## 1. DDF487RAJ / 2. DDF487Z

akkus fúró-csavarbehajtó

Akku	18V LXT
Fordulatszám	0 - 500 - 1.700/p
Befogás	1,5 - 13mm
Max. nyomaték	40/25Nm
Súly	1,3 - 1,6kg



2X



2.0Ah



Erőteljes, rövid felépítésű gép, 40Nm max. nyomtékkal, fordulatszám szabályozás, motorfék, BL szénkefe nélküli motor, XPT- csepp és porálló borítás, nagy fényerejű kettős LED. **DDF487RAJ - 2db 2.0Ah akku, töltő és MakPack kofferrel szállítva! DDF487Z - Akku, töltő és koffer nélkül szállítva!**

1. Nettó ajánlott ár: 104.646 Ft **Bruttó ajánlott ár: 132.900 Ft**

2. Nettó ajánlott ár: 41.654 Ft **Bruttó ajánlott ár: 52.900 Ft**

## 1. DDF485RTJ / 2. DDF485Z

akkus fúró-csavarbehajtó

Akku	18V LXT
Fordulatszám	0 - 500 - 1.900/p
Fúrás fém/fa	13/38mm
Nyomaték	50/27Nm
Befogás	1,5 - 13mm
Súly	1,7kg



DDF485RTJ



5.0Ah



**Infó:** 21 nyomatékfokozat, Max 1900/perc ford.sz., BL szénkefe mentes motor, gyorsstokmány, kettős LED elő és utánvilágítás funkciókkal, motorfék, forgásirányváltás, fúrás - csavarozás üzemmód, XPT por és cseppálló kivitel. **DDF485RTJ - 2db 5.0Ah akku, töltő és MakPack kofferrel szállítva! DDF485Z - Akku, töltő és koffer nélkül szállítva!**

1. Nettó ajánlott ár: 120.394 Ft **Bruttó ajánlott ár: 152.900 Ft**

2. Nettó ajánlott ár: 41.654 Ft **Bruttó ajánlott ár: 52.900 Ft**

## 1. DDF484RTJ / 2. DDF484Z

akkus fúró-csavarbehajtó

Akku	18V LXT
Fordulatszám	0 - 500 - 2.000/p
Befogás	13mm
Max. nyomaték	60/30Nm
Súly	1,6kg



DDF484RTJ



5.0Ah



Erőteljes, rövid felépítésű gép, 60Nm max. nyomtékkal, fordulatszám szabályozás, motorfék, BL szénkefe nélküli motor, XPT- csepp és porálló borítás, nagy fényerejű kettős LED. **DDF484RTJ - 2db 5.0Ah akku, töltő és MakPack kofferrel szállítva! DDF484Z - Akku, töltő és koffer nélkül szállítva!**

1. Nettó ajánlott ár: 125.906 Ft **Bruttó ajánlott ár: 159.900 Ft**

2. Nettó ajánlott ár: 47.165 Ft **Bruttó ajánlott ár: 59.900 Ft**

## 1. DDF489RTJ / 2. DDF489Z

akkus fúró-csavarbehajtó

Akku	18V LXT
Teljesítmény	620 W
Fordulatszám	alacsony: 0 - 550/p
Fordulatszám	magas: 0 - 1.800/p
Nyomaték	meghúzási 73/40Nm
Nyomaték	lazítási 80Nm
Befogás	1,5 - 13mm
Súly	1,8 - 2,5 kg



DDF489RTJ



5.0Ah



**Infó:** Robusztus kialakítás, fém fogaskerékhez és kiváló irányíthatóság. Beépített kettős LED-es lámpa elő- és utófény funkcióval. 21 nyomatékfokozat. Mechanikus 2 sebesség. Elektromos fék. (XPT) a fokozott por- és vízállóság. **DDF489RTJ - 2db 5.0Ah akku, töltő és MakPack kofferrel szállítva! DDF489Z - Akku, töltő és koffer nélkül szállítva!**

1. Nettó ajánlott ár: 139.291 Ft **Bruttó ajánlott ár: 176.900 Ft**

2. Nettó ajánlott ár: 60.551 Ft **Bruttó ajánlott ár: 76.900 Ft**

## 1. DDF486RTJ / 2. DDF486Z

akkus fúró-csavarbehajtó

Akku	18V LXT
Fordulatszám	0 - 550 - 2.100/p
Nyomaték	130/65Nm
Befogás	1,5 - 13mm
Súly	2,3 - 2,6kg



DDF486RTJ



5.0Ah



**Infó:** Erőteljes, intenzív csavarozási munkálatokhoz kifejlesztett fúró-csavarbehajtó, 2 mechanikus sebességgel, teljes fém bolygókeresek hajtóművel és szénkefe nélküli motorral. A gép 21 fokozatú nyomaték-beállításal van felszerelve. Ideális választás nagy nyomatékot igénylő munkálatokhoz. Dupla LED világítás, elő-és utánvilágítás funkcióval a jobb láthatóság érdekében. Rendkívül erős és tartós a legkeményebb munkákhoz fejlesztve. Állandó fordulatszám és teljesítmény a terhelés alatt. Ergonomikus, puha markolat a kényelmes munkavégzéshez. Szénkefe mentes BL motor hosszabb üzemidőt és élettartamot biztosít, alacsonyabb energiafogyasztás és karbantartási szükséglet mellett. XPT (eXtreme Protection Technology) extrém védelmi technológia fokozott por és cseppállóságot biztosít nehéz munka körülmények között. **DDF486RTJ - 2db 5.0Ah akku, töltő és MakPack kofferrel szállítva! DDF486Z - Akku, töltő és koffer nélkül szállítva!**

1. Nettó ajánlott ár: 158.976 Ft **Bruttó ajánlott ár: 201.900 Ft**

2. Nettó ajánlott ár: 80.236 Ft **Bruttó ajánlott ár: 101.900 Ft**

## DWT310ZK akkus csavarozó

Akku	18V LXT
Fordulatszám	14/p
Max. nyomaték	804Nm
Súly	6,4kg



**Infó:** Nagy teljesítményű 36 V-os készülék (2 x 18 V-os LXT akkumulátorral működtethető, több mint 300 db (M22) csavar rögzítésére alkalmas egyetlen feltöltéssel (BL1850B akkumulátor használatával), M16 (5/8"), M20 (3/4"), M22 (7/8") csavarokhoz alkalmas. TC (tension Control) csavar meghúzására. Szénkefe mentes BL motor, XPT kiváló por- és cseppálló borítás, robusztus felépítés, töltöttség visszajelző LED. **Akku és töltő nélkül szállítva!**

Nettó ajánlott ár: 700.709 Ft **Bruttó ajánlott ár: 889.900 Ft**

# 18V LXT Li-ion akkumulátoros űtvefúró- csavarbehajtó gépek

## 1. DHP487RAJ / 2. DHP487Z akkus űtvefúró-csavarbehajtó

Akku	18V LXT
Fordulatszám	0 - 500 - 1.700/p
Útésszám	0 - 7.500 - 25.500/p
Nyomaték	40/25Nm
Befogás	1,5 - 13mm
Súly	1,4 - 1,7kg

2.0Ah



2X DHP487RAJ ▶



**Infó:** 20 nyomatékfokozat, BL motor, mechanikus 2 sebesség, DUAL LED lámpa, motorfék, XPT technológia, forgásirányváltás, gyorsstokmány, űtvefűrés - fűrés - csavarozás üzemmód **DHP487RAJ - 2db 2.0Ah akku, töltő és MakPack kofferrel szállítva! DHP487Z - Akku, töltő és koffer nélkül szállítva!**

1. Nettó ajánlott ár: 107.008 Ft **Bruttó ajánlott ár: 135.900 Ft**

2. Nettó ajánlott ár: 44.016 Ft **Bruttó ajánlott ár: 55.900 Ft**

## 1. DHP485RTJ / 2. DHP485Z akkus űtvefúró-csavarbehajtó

Akku	18V LXT
Fordulatszám	0 - 500 - 1.900/p
Útésszám	0 - 7.500 - 28.500/p
Nyomaték	50/27Nm
Befogás	1,5 - 13mm
Súly	1,8kg



**LXT XPT**  
EXTREME PROTECTION TECHNOLOGY

DHP485RTJ ▶

2X **5.0Ah**  
**MAK PAC**



**Infó:** 21 nyomatékfokozat, BL motor, mechanikus 2 sebesség, DUAL LED lámpa, motorfék, XPT technológia, forgásirányváltás, gyorsstokmány, űtvefűrés - fűrés - csavarozás üzemmód **DHP485RTJ - 2db 5.0Ah akku, töltő és MakPack kofferrel szállítva! DHP485Z - Akku, töltő és koffer nélkül szállítva!**

1. Nettó ajánlott ár: 122.756 Ft **Bruttó ajánlott ár: 155.900 Ft**

2. Nettó ajánlott ár: 44.016 Ft **Bruttó ajánlott ár: 55.900 Ft**

## 1. DHP484RTJ 2. DHP484Z akkus űtvefúró-csavarbehajtó



**XPT**  
EXTREME PROTECTION TECHNOLOGY

DHP484RTJ ▶

2X **5.0Ah**

Akku	18V LXT
Fordulatszám	0 - 500 - 2.000/p
Útésszám (1.)	0 - 7.500/p
Útésszám (2.)	0 - 30.000/p
Befogás	13mm
Max. nyomaték	60/30Nm
Súly	1,6kg



Fűrés, űtvefűrés funkciók, 60Nm max. nyomtékkal, fordulatszám szabályozás, motorfék, BL szénkefe nélküli motor, XPT- csepp és porálló borítás, kettős LED, **DHP484RTJ - 2db 5.0Ah akku, töltő és MakPack kofferrel szállítva! DHP484Z - Akku, töltő és koffer nélkül szállítva!**

1. Nettó ajánlott ár: 128.268 Ft **Bruttó ajánlott ár: 162.900 Ft**

2. Nettó ajánlott ár: 49.528 Ft **Bruttó ajánlott ár: 62.900 Ft**

## 1. DHP489RTJ / 2. DHP489Z akkus űtvefúró-csavarbehajtó

Akku	18V LXT
Teljesítmény	620 W
Fordulatszám	0 - 550 - 1.800/p
Útésszám	0 - 8.500 - 27.000/p
Nyomaték	73/40Nm
Befogás	1,5 - 13mm
Súly	1,8 - 2,5kg



DHP489RTJ ▶

**MAK PAC** 2X **5.0Ah**



18V LXT BL akkumulátoros űtvefúró-csavarbehajtó. Fém fogaskerékház, kiváló irányíthatóság. 2 sebességfokozat, nagy sebesség a gyors fűréshez könnyű alkalmazásokban; alacsony sebesség a nagy nyomatékot igénylő nehéz alkalmazásokhoz. Beépített kettős LED-es lámpa elő- és utóvilágítás funkciókkal. Elektromos fék. **DHP489RTJ - 2db 5.0Ah akku, töltő és MakPack kofferrel szállítva! DHP489Z - Akku, töltő és koffer nélkül szállítva!**

1. Nettó ajánlott ár: 141.654 Ft **Bruttó ajánlott ár: 179.900 Ft**

2. Nettó ajánlott ár: 62.913 Ft **Bruttó ajánlott ár: 79.900 Ft**

## 1. DHP486RTJ / 2. DHP486Z akkus űtvefúró-csavarbehajtó

Akku	18V LXT
Fordulatszám	0 - 550 - 2.100/p
Útésszám	0 - 8.250 - 31.500/p
Befogás	13mm
Max. nyomaték	130/65Nm
Súly	2,3 - 2,7kg

DHP486RTJ ▶

**BL MOTOR** **5.0Ah**

**MAK PAC** 2X



Fűrés, űtvefűrés funkciók, 130Nm max. nyomtékkal, fordulatszám szabályozás, motorfék, BL szénkefe nélküli motor, XPT- csepp és porálló borítás, kettős LED, **DHP486RTJ - 2db 5.0Ah akku, töltő és MakPack kofferrel szállítva! DHP486Z - Akku, töltő és koffer nélkül szállítva!**

1. Nettó ajánlott ár: 161.339 Ft **Bruttó ajánlott ár: 204.900 Ft**

2. Nettó ajánlott ár: 82.598 Ft **Bruttó ajánlott ár: 104.900 Ft**

# 18V LXT Li-ion akkumulátoros fúró-csavarbehajtók, ütvefúró- csavarbehajtók és sarokfúró gépek

## 1. DDA350Z / 2. DDA351Z akkus sarokfúró

Akku	18V LXT
Fordulatszám	0 - 1.800/p
Fúrás fém/fa	10/25mm
Tokmány	1,5 - 10mm
Súly	1,8kg

**4 pólusú motor**



DDA350Z ▶



DDA351Z ▶

**Infó:** Alacsony felépítés, gumírozott markolat, négypólusú egyenáramú motor, LED segédfény utánvilágítással funkcióval fordulatszám-szabályozás, motorfék, forgásirányváltás, fogaskoszorús tokmány (DDA350Z modellnél), gyorstokmány (DDA351Z modellnél).

**Mindkét modell akku, töltő és koffer nélkül szállítva!**

1. Nettó ajánlott ár: 58.976 Ft **Bruttó ajánlott ár: 74.900 Ft**

2. Nettó ajánlott ár: 60.551 Ft **Bruttó ajánlott ár: 76.900 Ft**

## 1. DDA450RTE / 2. DDA450ZK akkus sarokfúró

Akku	18V LXT
Tokmány	2 - 13 mm
Fúrás (Fém)	13 mm
Fúrás (Fa)	Magas fok: 101 mm
Fordulatszám	(magas/alacsony) 0 - 1,400 / 0 - 450
Nyomaték	(kemény/lágy) 70/26Nm
Méret (h*sz*m)	338 x 82 x 179 mm
Súly	3.2 - 3.5 kg

DDA450ZK ▶



▲ DDA450RTE



**5.0Ah**

**Infó:** 18V LXT akkumulátoros sarokfúró, kulcsos tokmánnyal, kompakt, könnyű kialakítás, remek irányíthatósággal, mechanikus 2 sebesség, szénkefe nélküli BL motor 1400/percenkénti fordulatszámmal, változtatható 2 fokozat (0-450 és 0-1 400), beépített LED elő és utánvilágítás funkciókkal, lágyindítás a sima indításhoz, kiváló por és cseppálló borítás (XPT), elektromos fék, **DDA450RTE - Két akkuval (5.0Ah), töltővel szállítva!** **DDA450ZK - Akku, töltő nélkül, kofferben szállítva!**

1. Nettó ajánlott ár: 178.661 Ft **Bruttó ajánlott ár: 226.900 Ft**

2. Nettó ajánlott ár: 110.157 Ft **Bruttó ajánlott ár: 139.900 Ft**

## 1. DDA460PT2 / 2. DDA460ZK akkus sarokfúró



Akku	2x18V LXT
Fordulatszám	(Magas fokozat) 0 - 1.400/p, (Alacsony fokozat) 0- 350/P
Teljesítmény	fém:13mm, fa:(öntolós) 118mm, fa:(körkivágó) 159mm
Nyomaték	(kemény/lágy) 136/48Nm
Méret	538x128x223mm
Súly	6,4kg

**18V+18V → 36V**  
**ADT**



▲ DDA460ZK



**5.0Ah**

**Infó:** 13mm-es szerszámbefogás, kiváló irányíthatóság, ADT funkció, irányváltás kapcsoló, állítható fogantyú, beépített LED fény, mechanikus 2 sebesség, XPT kiváló por és cseppálló borítás **DDA460PT2 - Két akkuval (5.0Ah), duplatöltővel és kofferral szállítva!** **DDA460ZK - Akku, töltő nélkül szállítva!**

1. Nettó ajánlott ár: 279.449 Ft **Bruttó ajánlott ár: 354.900 Ft**

2. Nettó ajánlott ár: 184.961 Ft **Bruttó ajánlott ár: 234.900 Ft**



## DFR550Z

akkus táras csavarbehajtó

Akku	18V LXT
Gipszkartoncsavar	4x25 - 55mm
Bit méret	belső hatszög 1/4"
Fordulatszám	4,000/p
Súly	2.1kg

**Infó:** Betárazható csavarok 55mm (2-3/16"), csendes kuplung, csavarvezető, fordító kapcsoló, automatikus csavaradagolás. **Akku, töltő és koffer nélkül szállítva!**

Nettó ajánlott ár: 92.047 Ft **Bruttó ajánlott ár: 116.900 Ft**

## 1. DFR551Z / 2. DFR551RTJ akkus táras csavarbehajtó

Akku	18V LXT
Csavar	3.5 - 4.2 x 25 - 55 mm
Bit méret	belső hatszög 1/4"
Fordulatszám	0 - 6,000/p
Súly	1.9 - 2.2kg

**Infó:** Push Drive technológia; A motor csak akkor forog teljes sebességgel, ha a csavart a táblához nyomják, hogy csökkentsék az energiafogyasztást és a zajt. Az erőteljes BL motor lehetővé teszi a hosszú gipszkarton csavarok nagy sebességű behajtását. Újratervezett csavaradagoló mechanizmus, megnövelt tartósság a burkolat anyagának műanyagból alumíniumra cserélésével. 25 mm és 55 mm közötti csavarkapacitás-tartomány, csendes tengelykapcsoló tartósabb anyagokat használ, növelve a működési hatékonyságot és csökkentve a zajt. Kompakt és könnyű kialakítás, puha kényelmes markolat fokozott kényelmet biztosít a munka során. Rendszerelő gomb a folyamatos működéshez, újraindítást gátló funkció megakadályozza a véletlen indítást. **DFR551RTJ - Kettő akkuval, (5.0Ah) töltővel és kofferral szállítva!** **DFR551Z - Akku, töltő és koffer nélkül szállítva!**

1. Nettó ajánlott ár: 120.394 Ft **Bruttó ajánlott ár: 152.900 Ft** 2. Nettó ajánlott ár: 199.134 Ft **Bruttó ajánlott ár: 252.900 Ft**



DDFR551RTJ ▶

**5.0Ah**





# 18V LXT Li-ion

akkumulátoros csavarbehajtó gépek, ütvecsavarbehajtók 1/4"

2025  
**H1**



**BL MOTOR**

## DFS250Z

akkus csavarbehajtó

Akku	18V LXT
Befogás(Hex)	belső hatszög 1/4"
Fordulatszám	0-2.500/p
Súly	1.5kg

**Infó:** beépített LED utánvilágítás funkcióval, motorfék, forgásirányváltás, csendes hajtómű, **D-mód**, akasztófül, mélységállító vezetőlüvely, **Akku, töltő és koffer nélkül szállítva!**

Nettó ajánlott ár: 74.724 Ft **Bruttó ajánlott ár: 94.900 Ft**



**BL MOTOR**

## DFS251Z

akkus csavarbehajtó

Akku	18V LXT
Befogás(Hex)	belső hatszög 1/4"
Fordulatszám	0-2.500/p
Súly	1.5kg

**Infó:** beépített LED utánvilágítás funkcióval, forgásirányváltás, motorfék, **D-mód**, magas fordulatszám, akasztófül, mélységállító vezetőlüvely, **Akku, töltő és koffer nélkül szállítva!**

Nettó ajánlott ár: 74.724 Ft **Bruttó ajánlott ár: 94.900 Ft**



**BL MOTOR**

## DFS452Z

akkus csavarbehajtó

Akku	18V LXT
Kapacitás	Gipszkarton: 5mm
Befogás(Hex)	belső hatszög 1/4"
Fordulatszám	0-4,000/p
Súly	1.5kg

**Infó:** Nagy teljesítmény, szénkefe mentes motor, **D-mód:** a kapcsoló reteszelt állapotában a motort csak csavarozáskor indítja (nyomásra) rögzítőgomb, halk kuplung. **Akku, töltő és koffer nélkül szállítva!**

Nettó ajánlott ár: 74.724 Ft **Bruttó ajánlott ár: 94.900 Ft**



## 18V LXT Li-ion akkumulátoros ütvecsavarbehajtók 1/4"



### 1. DTD152Z / 2. DTD152RTJ

akkus ütvecsavarbehajtó 1/4"

Akku	18V LXT
Fordulatszám	0 - 2.900/p
Ütésszám	0 - 3.500/p
Max. nyomaték	165Nm
Súly	1,3kg

DTD152RTJ ▶



**5.0Ah**



**Infó:** Kompakt és könnyű kialakítás, magasas fordulatszám, beépített LED után- és elővilágítás funkciókkal, XPT por és cseppálló kivitel, **DTD152RTJ- Kettő akkuval, (5.0Ah) töltővel és kofferral szállítva! DTD152Z\* - Akku, töltő és koffer nélkül szállítva!**

1. Nettó ajánlott ár: 109.370 Ft **Bruttó ajánlott ár: 138.900 Ft**

2. Nettó ajánlott ár: 30.630 Ft **Bruttó ajánlott ár: 38.900 Ft**

### 1. DTD153RTJ / 2. DTD153Z

akkus ütvecsavarbehajtó 1/4"

Akku	18V LXT
Fordulatszám	0 - 3.400/p
Ütésszám	0 - 3.600/p
Max. nyomaték	170Nm
Súly	1,3kg



**5.0Ah**

DTD153RTJ ▶

DTD153Z\* ▲



**Infó:** Nagy teljesítményű újonnan kifejlesztett szénkefe nélküli motor, kompakt és könnyű kialakítás, elődjénél magasabb fordulatszám, beépített LED után- és elővilágítás funkciókkal, XPT por és cseppálló kivitel, **DTD153RTJ- Kettő akkuval, (5.0Ah) töltővel és kofferral szállítva! DTD153Z\* - Akku, töltő és koffer nélkül szállítva!**

1. Nettó ajánlott ár: 130.630 Ft **Bruttó ajánlott ár: 165.900 Ft**

2. Nettó ajánlott ár: 51.890 Ft **Bruttó ajánlott ár: 65.900 Ft**

### 1. DTD154RTJ / 2. DTD154Z

akkus ütvecsavarbehajtó 1/4"

Akku	18V LXT
Fordulatszám	3. fok.: 0-3,600/p 2. fok.: 0-2,100/p 1. fok.: 0-1,100/p
Ütésszám	3. fok.: 0-3,800/p 2. fok.: 0-2,600/p 1. fok.: 0-1,100/p
Max. nyomaték	175Nm
Súly	1.2kg

DTD154RTJ ▶



**5.0Ah**



**Infó:** Nagy teljesítményű szénkefe nélküli motor, 3 fokozatú teljesítmény leadás, 1/4" befogás, továbbfejlesztett por- és cseppálló kivitel, akku töltöttségi szint figyelmeztető lámpa, ergonomikus kialakítású gumirozott markolat **DTD154RTJ - Kettő akkuval, (5.0Ah) töltővel és MakPac kofferral DTD154Z - Akku, töltő és koffer nélkül szállítva!**

1. Nettó ajánlott ár: 139.291 Ft **Bruttó ajánlott ár: 176.900 Ft**

2. Nettó ajánlott ár: 60.551 Ft **Bruttó ajánlott ár: 76.900 Ft**

2025  
**H1**

## 18V LXT Li-ion akkumulátoros ütvecsavarbehajtók

**ÚJDONSÁG!**



### 1. DTD173RTJ / 2. DTD173Z

akkus ütvecsavarbehajtó 1/4"

Akku	18V LXT
Gépcsavar	M4 - M8
Standard csavar	M5 - M16
Befogás	Hex 1/4"
Fordulatszám	Max / erős / közepes / gyenge: 0 - 3,600 / 0 - 3,200 / 0 - 2,100 / 0 - 1,100/perc
Ütésszám	Max / erős / közepes / gyenge: 0 - 3,800 / 0 - 3,600 / 0 - 2,600 / 0 - 1,100/perc
Max. nyomaték	180Nm
Súly	1,5kg

**5.0Ah**

DTD173RTJ ▶

**2X**



**MAK  
PAC**



DTD173Z ▲



**Infó:** Kompakt és praktikus akkus ütvecsavarozó 180 Nm meghúzási nyomatékkal. A 1/4"-os szerszámtartón egy folyamatos fénygyűrű világítja meg a munkaterületet. Súlyja mindössze 1,5 kg. Vékony test kialakítás a biztos fogásért. A bit rezgését megakadályozó szerkezet, kettős csapágyazás tartja az ütőművet, hogy a bit rezgésének csökkentéséért. Elektromos fék a maximális termelékenység és a fokozott kezelési biztonság érdekében. 4 különböző csavarozási mód. Fa mód: Alacsony fordulatszámon forog, amint a csavar megragad, a sebesség a maximális sebességre nő. Csavar üzemmód: Ha egy csavart az óramutató járásával ellentétes forgásban lazítanak meg, a szerszám automatikusan leáll, miután a csavart/anyát kellőképpen meglazították. T1 mód: A csavarok gyors meghúzásához. A szerszám nagy sebességgel hajt meg egy csavart, és a forgás röviddel azután leáll, hogy a szerszám megkezdje az ütközést. T2 mód: Megakadályozza a szál csuszát. A szerszám nagy sebességgel hajt meg egy csavart, és lelassítja a forgást, amikor elkezd az ütközést. **DTD173RTJ- Kettő akkuval, (5.0Ah) töltővel és kofferral szállítva! DTD173Z - Akku, töltő és kofferről szállítva!**

1. Nettó ajánlott ár: 161.339 Ft **Bruttó ajánlott ár: 204.900 Ft** 2. Nettó ajánlott ár: 82.598 Ft **Bruttó ajánlott ár: 104.900 Ft**

### 1. DTL063RTJ / 2.DTL063Z

akkus sarok-ütvecsavarbehajtó

Akku	18V LXT
Fordulatszám	0 - 2.000/p
Ütésszám	0 - 3.000/p
Max. nyomaték	60Nm
Befogás	3/8"
Súly	1,5kg

**2X**

**5.0Ah**

**MAK  
PAC**

DTL063RTJ ▶

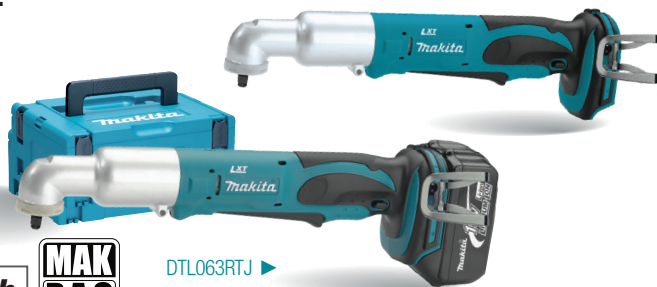

**Infó:** ergonomikus kialakítású, gumírozott puha markolat LED-es munkafény utánvilágítás funkcióval, vékony kerületi markolat **DTL063RTJ - Kettő akkuval, (5.0Ah) töltővel és MakPac kofferral DTL063Z - Akku, töltő és kofferről szállítva!**

1. Nettó ajánlott ár: 86.535 Ft **Bruttó ajánlott ár: 109.900 Ft** 2. Nettó ajánlott ár: 163.701 Ft **Bruttó ajánlott ár: 207.900 Ft**

### DTW190Z

akkus ütvecsavarbehajtó 1/2"

Akku	18V LXT
Fordulatszám	0 - 2.300/p
Ütésszám	3.000/p
Max. nyomaték	190 Nm
Standard csavar	M8 - M16
Befogás	1/2"
Súly	1.4kg



**Infó:** Motorfék, szabályozható fordulatszám, forgásirányváltás, max. 190Nm nyomaték, ergonomikus tervezés, gumírozott puha markolat, beépített LED munkafény, nyomógomb általi sebességválasztás - **Akku, töltő és kofferről szállítva!**

Nettó ajánlott ár: 29.843 Ft **Bruttó ajánlott ár: 37.900 Ft**

### DTW181Z

akkus ütvecsavarbehajtó 1/2"

Akku	18V LXT
Fordulatszám	0 - 1.300 / 0 - 2.400/p
Ütésszám	0 - 2.000 / 0 - 3.600/p
Max. nyomaték	330 Nm
Standard csavar	M8 - M16
Befogás	1/2"
Súly	1.2 - 1.5kg



**Infó:** 210Nm nyomaték a kompakt kategóriában, RRAS mód: a csavar lazításakor a lazítást követően a gép forgását és ütését 0.2 másodperc alatt leállítja, ezzel megelőzi a csavar teljes letekerését, BL szénkefe mentes motor, beépített LED munkafény - **Akku, töltő és kofferről szállítva!**

Nettó ajánlott ár: 47.165 Ft **Bruttó ajánlott ár: 59.900 Ft**

### DTWA260Z

akkus programozható  
ütvecsavarozó 1/2"

Akku	18V LXT
Teljesítmény	470 W
Fordulatszám	0 - 2.800/p
Ütésszám	0 - 3.400/p
Max. nyomaték	260Nm
Standard csavar	M14 - M20
Befogás	1/2"
Súly	1.8kg



- 18V LXT akkumulátoros, erőteljes szénkefe nélküli BL motoros ütvecsavarozó, 260 Nm-es nyomatékkal
- az állandó fordulatszám-szabályozás fenntartja a rögzítési nyomatékot
- amint az akkumulátor töltöttségi szintje olyan alacsony szintre csökken, hogy az állandó forgási sebesség nem tartható fenn, a rendszer leállítja a motort
- Automatikus akkuleállító rendszer a hiányos rögzítések elkerülésére
- automatikus megállító rendszer az alul- és túlhúzás elkerülésére
- beépített kettős LED-es munkalámpa elő- és utófény funkcióval; ON/OFF kapcsolóval
- karbantartási riasztás; Az előre beállított számú rögzítési ciklus elérése után egy villogó LED jelzi, hogy itt az ideje a karbantartásnak
- A 6 mm-es rövid lökethosszúságú, könnyen húzható kioldó-kapcsoló minimálisan csökkenti a kezelő kezének és ujjainak fáradtságát a hosszú, folyamatos működés során az összeszerelési és gyártási alkalmazásokban
- **Akku, töltő és kofferről szállítva!**

Nettó ajánlott ár: 167.638 Ft **Bruttó ajánlott ár: 212.900 Ft**

# 18V LXT Li-ion akkumulátoros ütvecsavarbehajtók

2025  
H1



## 1. DTW300RTJ / 2. DTW300Z akkus ütvecsavarbehajtó 1/2"

Akku 18V LXT  
Fordulatszám 0-3,200/0-2,600/0-1,800/0-1,000/p  
Ütésszám 0-4,000/0-3,400/0-2,600/0-1,800/p  
Max. meghúzási nyomaték 330Nm  
**Max lazítási nyomaték 580Nm**  
Standard csavar M10 - M20  
Befogás 1/2"  
Súly 1.5 - 1.8kg



DTW300RTJ ▶

2X **5.0Ah**

DTW300Z ▶

**Infó:** Szénkefe nélküli BL motor, beépített LED segédfény elő- és utánvilágítás funkciókkal. **RRAS** Reverse Rotation Auto Stop Mód. Változtatható 4 sebességi fokozat a különböző munkálatokhoz. XPT technológia - kiváló por és cseppálló borítás. Elektromos fék, forgásirányváltás, foszforeszkáló sötétben világító gümigyűrű **DTW300RTJ** - **Két akkuval, töltővel és kofferral (MakPac) szállítva!** **DTW300Z\*** - Akku, töltő és kofferr nélkül szállítva!

1. Nettó ajánlott ár: 151.890 Ft **Bruttó ajánlott ár: 192.900 Ft**

2. Nettó ajánlott ár: 73.150 Ft **Bruttó ajánlott ár: 92.900 Ft**

## 1. DTW700RTJ / 2. DTW700Z akkus ütvecsavarbehajtó 1/2"

Akku 18V LXT  
Fordulatszám Max / erős / közepes / gyenge:  
0 - 2,200 / 1,900 / 1,200 / 500/p  
Ütésszám Max / erős / közepes / gyenge:  
0 - 2,700 / 2,400 / 1,700 / 1,000/p  
Max. meghúzási / **Max lazítási nyomaték: 700Nm/1.000Nm**  
Standard csavar M10 - M24  
Befogás 1/2"  
Súly 2,3 - 2,7kg



5.0Ah

DTW700RTJ ▶

2X

DTW700Z ▶

**Infó:** 3 féle reakcióidejű automatikus leállítás mind behajtás mind kihajtás közben, **RRAS** Reverse Rotation Auto Stop Mode - a csavar lazításakor a lazítást követően a gép forgását és ütését 0.2 másodperc alatt leállítja ezzel megelőzi a csavar teljes letekerését, a dugókulcs C gyűrűvel rögzíthető, BL motor 4 fokozatban állítható sebesség, dupla LED világítás elő és utóvilágítással, XPT kiváló por és cseppálló borítás **DTW700RTJ** - **Két akkuval, (5.0 Ah) töltővel és kofferral (MakPac) szállítva!** **DTW700Z\*** - Akku, töltő és kofferr nélkül szállítva!

1. Nettó ajánlott ár: 171.575 Ft **Bruttó ajánlott ár: 217.900 Ft**

2. Nettó ajánlott ár: 92.835 Ft **Bruttó ajánlott ár: 117.900 Ft**

## 1. DTW701RTJ / 2. DTW701Z akkus ütvecsavarbehajtó 1/2"

Akku 18V LXT  
Fordulatszám Max / erős / közepes / gyenge:  
0 - 2,200 / 1,900 / 1,200 / 500/p  
Ütésszám Max / erős / közepes / gyenge:  
0 - 2,700 / 2,400 / 1,700 / 1,000/p  
Max. meghúzási / **Max lazítási nyomaték: 700Nm/1.000Nm**  
Standard csavar M10 - M24  
Befogás 1/2"  
Súly 2,3 - 2,7kg



5.0Ah

DTW701RTJ ▶

2X

DTW701Z ▶

**Infó:** 3 féle reakcióidejű automatikus leállítás mind behajtás mind kihajtás közben, **RRAS** Reverse Rotation Auto Stop Mode - a csavar lazításakor a lazítást követően a gép forgását és ütését 0.2 másodperc alatt leállítja ezzel megelőzi a csavar teljes letekerését, a dugókulcs PIN retesszel rögzíthető, BL motor 4 fokozatban állítható sebesség, dupla LED világítás elő és utóvilágítással, XPT kiváló por és cseppálló borítás **DTW701RTJ** - **Két akkuval, (5.0 Ah) töltővel és kofferral (MakPac) szállítva!** **DTW701Z\*** - Akku, töltő és kofferr nélkül szállítva!

1. Nettó ajánlott ár: 171.575 Ft **Bruttó ajánlott ár: 217.900 Ft**

2. Nettó ajánlott ár: 92.835 Ft **Bruttó ajánlott ár: 117.900 Ft**

## 1. DTW1002RTJ / 2. DTW1002Z akkus ütvecsavarbehajtó 1/2"

Akku 18V LXT  
Fordulatszám 0 - 900 - 1.000 - 1.800/p  
Ütésszám 0 - 1.800 - 2.000 - 2.200/p  
Max. meghúzási nyomaték 1.200Nm  
**Max lazítási nyomaték 1.600Nm**  
Standard csavar M12 - M30  
Befogás 1/2"  
Súly 3,3 - 3,6 kg



DTW1002RTJ ▶

5.0Ah 2X

DTW1002Z ▶

**Infó:** 3 sebességi állítás, extrém ütőnyomaték (1.050Nm), speciális rezgéscsillapító védi a gépet és az akkumulátort, a LED -es világítás külön kapcsolható, forgásirány váltás nagy billenőkapcsolóval **DTW1002RTJ** - **Két akkuval, töltővel és kofferral (MakPac) szállítva!** **DTW1002Z\*** - Akku, töltő és kofferr nélkül szállítva!

1. Nettó ajánlott ár: 184.961 Ft **Bruttó ajánlott ár: 234.900 Ft**

2. Nettó ajánlott ár: 106.220 Ft **Bruttó ajánlott ár: 134.900 Ft**

## 1. DTW1001RTJ / 2. DTW1001Z akkus ütvecsavarbehajtó 3/4"

Akku 18V LXT  
Fordulatszám 0 - 900 - 1.000 - 1.800/p  
Ütésszám 0 - 1.800 - 2.000 - 2.200/p  
Max. meghúzási nyomaték 1.250Nm  
**Max lazítási nyomaték 1.700Nm**  
Standard csavar M12 - M30  
Befogás 3/4"  
Súly 3,4 - 3,7 kg



DTW1001RTJ ▶

5.0Ah 2X

DTW1001Z ▶

**Infó:** 3 sebességi állítás, extrém ütőnyomaték (1.000Nm), speciális rezgéscsillapító védi a gépet és az akkumulátort, a LED -es világítás külön kapcsolható, forgásirány váltás nagy billenőkapcsolóval **DTW1001RTJ** - **Két akkuval, töltővel és kofferral (MakPac) szállítva!** **DTW1001Z\*** - Akku, töltő és kofferr nélkül szállítva!

1. Nettó ajánlott ár: 184.961 Ft **Bruttó ajánlott ár: 234.900 Ft**

2. Nettó ajánlott ár: 106.220 Ft **Bruttó ajánlott ár: 134.900 Ft**

2025  
H1

## 18V LXT Li-ion

akkumulátoros SDS-Plus fúró, fúró- vésőkalapácsok



**2X** **5.0Ah** ▲ DHR171RTJ

### 1. DHR171RTJ / 2. DHR171Z

SDS- Plus akkus fúrókalapács

Akku	18V LXT
Fordulatszám	0 - 680/p
Ütésszám	0 - 4.800/p
Fúrás acél/beton/fa	10/17/13mm
Ütésenergia	1,2 J
Súly	2,1kg

**Infó:** SDS- Plus szerszámbefogás, elektromos fék, porvédett kapcsoló, LED segédfény késleltetett kikapcsolással, fordulatszám- szabályozás, forgásirányváltás, rövid felépítés, **DHR171RTJ- Két akkuval (5.0Ah), töltővel és kofferral (MakPac) szállítva! DHR171Z - Akku, töltő és koffer nélkül szállítva!**

1. Nettó ajánlott ár: 139.291 Ft **Bruttó ajánlott ár: 176.900 Ft**

2. Nettó ajánlott ár: 60.551 Ft **Bruttó ajánlott ár: 76.900 Ft**



**2X** **5.0Ah** ▲ DHR183RTWJ

### 1. DHR183RTWJ / 2. DHR183Z

SDS- Plus akkus fúrókalapács

Akku	18V LXT
Teljesítmény	500 W
Fordulatszám	0 - 1.350/p
Ütésszám	0 - 5.000/p
Ütésenergia	1.7J
Fúrás beton	18mm
Befogás	SDS-PLUS
Súly	2,1 - 2,9 kg

**Infó:** BL (szénkefe nélküli) motor, AVT rezgéscsillapítás, kompakt és könnyű kivitelezés, beépített kettős LED-es utánvilágítás funkcióval. Kettős üzemmód: fúrás, ütvefúrás, elektromos fék. Kényelmesen elhelyezett nyomógomb a forgásirányváltáshoz. DX16 porelszívó egységgel csatlakoztatható (nem leszállított tartozék). **DHR183RTWJ- Két akkuval (5.0Ah), töltővel, DX16 porelszívó egységgel, kofferral, (MakPac) szállítva! DHR183Z - Akku, töltő, koffer, porelszívó-egység nélkül szállítva!**

1. Nettó ajánlott ár: 167.638 Ft **Bruttó ajánlott ár: 212.900 Ft**

2. Nettó ajánlott ár: 60.551 Ft **Bruttó ajánlott ár: 76.900 Ft**



**2X** **5.0Ah** ▲ DHR182RTWJ

### 1. DHR182RTWJ / 2. DHR182Z

SDS- Plus akkus fúró- vésőkalapács

Akku	18V LXT
Fordulatszám	0 - 1.350/p
Ütésszám	0 - 5.000/p
Ütésenergia	1.7J
Fúrás beton	18mm
Befogás	SDS-PLUS
Súly	2.4 - 3.2 kg

**Infó:** BL (szénkefe nélküli) motor, AWS System (automatikus vezeték nélküli rendszer) BLUETOOTH összeköttetéssel, az AWS modul nem leszállított tartozék! AVT rezgéscsillapítás, kompakt és könnyű kivitelezés, beépített kettős LED-es utánvilágítás funkcióval. Három üzemmód: fúrás, ütvefúrás, vésés, nyomógomb általi változtatható sebesség, állandó fordulatszám-szabályozás, elektromos fék. **DHR182RTWJ- Két akkuval (5.0Ah), töltővel, DX05 porelszívó egységgel, kofferral, (MakPac) szállítva! DHR182Z - Akku, töltő, koffer, porelszívó-egység nélkül szállítva!**

1. Nettó ajánlott ár: 178.661 Ft **Bruttó ajánlott ár: 226.900 Ft**

2. Nettó ajánlott ár: 71.575 Ft **Bruttó ajánlott ár: 90.900 Ft**

### 1. DHR202RTJ / 2. DHR202Z

SDS- Plus akkus fúró-vésőkalapács

Akku	18V LXT
Fordulatszám	0 - 1.100/p
Ütésszám	0 - 4.000/p
Fúrás acél/beton/fa	13/20/26mm
Ütésenergia	2,0 J
Súly	3,5kg



**5.0Ah** **2X** ▲ DHR202RTJ

**Infó:** SDS- Plus szerszámbefogás, csúszókuplung, hátsó D markolat, 40- szeres vésőpozicionálás, fordulatszám- szabályozás, forgásirányváltás, reteszeltetett kapcsoló, fúrás, ütvefúrás vésés **1, DHR202RTJ - Két akkuval (5.0Ah), töltővel és kofferral (MakPac) szállítva! 2, DHR202Z - Akku, töltő és koffer nélkül szállítva!**

1. Nettó ajánlott ár: 134.567 Ft **Bruttó ajánlott ár: 170.900 Ft**

2. Nettó ajánlott ár: 55.827 Ft **Bruttó ajánlott ár: 70.900 Ft**

### 1. DHR241RTJ / 2. DHR241Z

SDS- Plus akkus fúró-vésőkalapács

Akku	18V LXT
Fordulatszám	0 - 1.100/p
Ütésszám	0 - 4.000/p
Fúrás acél/beton/fa	13/20/26mm
Ütésenergia	2,0 J
Súly	3,5kg



**5.0Ah** **2X** ▲ DHR241RTJ

**Infó:** Fúró, fúrókalapács, vagy véső üzemmód, 40 vésőpozíció, motorfék és csúszókuplung, SDS-PLUS szerszámbefogó, LED-es fény késleltetett kikapcsolással. **DHR241RTJ - Két akkuval (5.0Ah), töltővel és kofferral (MakPac) szállítva! DHR241Z - Akku, töltő és koffer nélkül szállítva!**

1. Nettó ajánlott ár: 134.567 Ft **Bruttó ajánlott ár: 170.900 Ft**

2. Nettó ajánlott ár: 55.827 Ft **Bruttó ajánlott ár: 70.900 Ft**

## DHR280 / DHR283 SDS-Plus fúró- vésőkalapácsok



A BL Motor és az AVT funkciók nagy teljesítményt és alacsony rezgést eredményeznek. Két 18 V-os LXT Li-Ion akkumulátor biztosítja a tápellátást. BL (szénkefe nélküli) motor a hosszabb élettartam érdekében. A 0-980-as percnként fordulatszám és a 0-5000-es percnkénti ütésszám 2,8 J (EPTA) ütőenergiát biztosít. Anti-vibrációs technológia (AVT) az alacsony rezgésért. 3-üzemmód fúrás/fúrás kalapálással/vésés. Az állandó fordulatszám-szabályozás automatikusan további teljesítményt biztosít a motor számára a terhelés alatt álló sebesség fenntartásához. Elektromos fék a maximális biztonság érdekében. Kettős LED lámpa elő- és utóvilágítás funkcióval. (XPT) kiváló por és csep-pálló borítás. Opcionálisan (nem leszállított tartozék!) porelszívó szett is rendelhető (DX08, DX09).

# 18V LXT és 2x18V LXT Li-ion akkumulátoros fúró- vésőkalapácsok, vésőgép akkumulátoros SDS-Max fúró- vésőkalapács

2025  
H1

## 1. DHR243RTJW / 2. DHR243RTJ / 3. DHR243Z

### SDS- Plus akkus fúró-vésőkalapács

Akku	18V LXT
Fordulatszám	0 - 950/p
Ütésszám	0 - 4.700/p
Fúrás acél/beton/fa	13/24/27mm
Ütésenergia	2,0 J
Súly	3,4kg



DHR243RTJ ▶

**5.0Ah 2X**



DHR243RTJW ▶

**5.0Ah 2X**

DHR243Z ▶

**Infó:** Stabil markáns felépítés, kézreálló kidolgozás, fúró, fúrókalapács, vagy véső üzemmód, 40 vésőpozíció, motorfék és csúszókuplung, SDS-PLUS szerszámbefogó, BL (szénkefe nélküli) motor, **DHR243RTJW - Két akkuval 5.0Ah, töltővel, porelszívó egységgel (DX07), cseretokmánnal és kofferral (MakPac) szállítva! DHR243RTJ - Két akkuval 5.0Ah, töltővel, és kofferral (MakPac) szállítva! DHR243Z - Akku, töltő és koffer nélkül szállítva!**

1. Nettó ajánlott ár: 210.945 Ft **Bruttó ajánlott ár: 267.900 Ft**

2. Nettó ajánlott ár: 181.811 Ft **Bruttó ajánlott ár: 230.900 Ft**

3. Nettó ajánlott ár: 103.071 Ft **Bruttó ajánlott ár: 130.900 Ft**

## 1. DHR400PT2U / 2. DHR400ZKU

### SDS-Max fúró- vésőkalapács

Fordulatszám	250 - 500/p
Ütésszám	1.450 - 2.900/p
Fúrás beton	40mm
Ütésenergia	8,0 J
Súly	7,3kg



**Infó:** A gép teljesítménye megegyezik a HR4013C hálózati modellével. SDS- MAX szerszámbefogás, csúszókuplung, hátsó D markolat, reteszeltető kapcsoló, fúrás, ütvefúrás vésés, BL- szénkefe nélküli motor, AVT technológia, AWS - Auto-start Wireless System (automatikus vezeték nélküli rendszer) - **BLUETOOTH** összeköttetést biztosít.

DHR400ZKU ▶



DHR400PT2U ▶

**DHR400PT2U - Két akkuval (5.0Ah), töltővel szállítva!  
DHR400ZKU - Akku, töltő és koffer nélkül szállítva!**

1. Nettó ajánlott ár: 359.764 Ft **Bruttó ajánlott ár: 456.900 Ft**

2. Nettó ajánlott ár: 265.276 Ft **Bruttó ajánlott ár: 336.900 Ft**

DHR280Z ▶

DX08 ▶  
Cikkszám:199581-0



DHR283T2JU ▶



DX09 ▶  
Cikkszám:  
199585-2

DHR283ZU ▶

Típus	DHR280PT2J	DHR280Z	DHR283T2JU	DHR283ZU
Akkumulátor	2x18V LXT	2x18V LXT	2x18V LXT	2x18V LXT
Fordulatszám	0 - 980/perc	0 - 980/perc	0 - 980/perc	0 - 980/perc
Ütésszám	0 - 5.000/perc	0 - 5.000/perc	0 - 5.000/perc	0 - 5.000/perc
Fúrás (fém/közet/fa)	13/28/32mm	13/28/32mm	13/28/32mm	13/28/32mm
Ütésenergia	2.8J	2.8J	2.8J	2.8J
Méretetek	373 x 134 x 232 mm	373 x 134 x 232 mm	404 x 134 x 232 mm	404 x 134 x 232 mm
Nettó súly	4.9 kg	4.9 kg	5.1 kg	5.1 kg
Leszállított tartozékok	Két akkuval 2x18V/5.0Ah duplatöltővel cserélhető tokmánnal kofferben	Akku, töltő és koffer nélkül szállítva!	Két akkuval 2x18V/5.0Ah duplatöltővel cserélhető tokmánnal kofferben	Akku, töltő és koffer nélkül szállítva!
Nettó ajánlott ár:	210.945 Ft	116.457 Ft	266.850 Ft	172.362 Ft
<b>Bruttó ajánlott ár:</b>	<b>267.900 Ft</b>	<b>147.900 Ft</b>	<b>338.900 Ft</b>	<b>218.900 Ft</b>

## 1. DHK180RTJ / 2. DHK180Z vésőgép

Akku	18V LXT
Ütésenergia	3.1J
Ütésszám	0 - 3.200/p
Méretetek	368x99x211mm
Súly	3,3 - 3,6kg



DHK180Z ▶



**2X**

**5.0Ah**



DHK180RTJ ▶

**Infó:** Rezgésállapítót ház és AVT technológia (4,5 m / s<sup>2</sup> rezgés), változtatható sebesség beállító tárcsa segítségével (5 fokozat). Nagy teljesítményű 470W-os motor, szögbeállítás, elfortható tokmánya a különféle munkálatokhoz, szénkefe mentes (BL) motor, kompakt és könnyű kialakítás, remek irányíthatóság, beépített kettős LED segédfény

**DHK180RTJ - Két akkuval (5.0Ah), töltővel szállítva!  
DHK180Z - Akku, töltő és koffer nélkül szállítva!**

1. Nettó ajánlott ár: 237.717 Ft **Bruttó ajánlott ár: 301.900 Ft**

2. Nettó ajánlott ár: 158.976 Ft **Bruttó ajánlott ár: 201.900 Ft**

## 2x18V LXT Li-ion akkumulátoros építőipari gépek

### DSD180Z

#### akkus gipszkarton vágó

Akku	18V LXT
Löketszám	0 - 6.000/p
Lökethossz	6mm
Vágás (fa)	15mm
Súly	1,7kg



**Infó:** Kifejezetten gipszkarton vágásra ajánlott, mélységállítás lehetősége, fej feletti használatra tervezve, porselvíző tartállyal, puha gumirozott markolat, beépített LED lámpa, akkumulátor kapacitás kijelző **Akku és töltő nélkül szállítva!**

Nettó ajánlott ár: 73.150 Ft **Bruttó ajánlott ár: 92.900 Ft**

### DC0180Z akkus rotációs (gipszkarton) vágó

Akku	18V LXT
Befogás	3.18 és 6.35mm
Fordulatszám	30.000/p
Hajlékony rész	Ø 25/1200mm
Súly	1,4kg



**Infó:** 30000/perc fordulatszám, szerszám nélküli mélységállítás, mélységütköző használható a marófej cseréjéhez, kényelmes, gumirozott géptest, porszívóhoz csatlakoztatható, anti restart funkció, könnyű szerkezet, mindössze 1,7 kg súly (BL1830-as akkumulátor használatával) **Akku, töltő és koffer nélkül szállítva!**

Nettó ajánlott ár: 43.228 Ft **Bruttó ajánlott ár: 54.900 Ft**

### 1. DSL801RTEU / 2. DSL801Z

#### akkus falcsiszoló

Akku	18V LXT
Fordulatszám	1.000 - 1.800/p
Tárcsaátmérő	Ø 210mm
Csiszolókörong	Ø 225mm
Súly	4,6 - 5,8kg



**2X** **5.0Ah**

DSL801RTEU

**LXT XPT AWS**

**Infó:** (AWS) funkció, a csatlakoztatott porszívó a géppel együtt Bluetooth kapcsolaton keresztül azonnal elindul. Állandó sebességszabályozás, teleszkópos cső, remek irányíthatóság, BL (szénkefe mentes) motor. Fordulatszám-szabályozó tárcsa, lágyindítás funkció, porgyűjtő kefe, reteszelő gomb XPT technológia, kiváló por és cseppálló borítás. **DSL801RTEU: Két akkuval (5.0Ah) és töltővel szállítva! DSL801Z: Akku és töltő nélkül szállítva!**

1. Nettó ajánlott ár: 269.213 Ft **Bruttó ajánlott ár: 341.900 Ft**

2. Nettó ajánlott ár: 187.323 Ft **Bruttó ajánlott ár: 237.900 Ft**

### 1. DVR450RTE / 2. DVR450Z

#### akkus betontömörítő

Akku	18V LXT
Fordulatszám	13.000/p
Hajlékony rész	Ø 25/1200mm
Súly	3,5kg



DVR450RTE

**5.0Ah** **2X**

**Infó:** Két irányból működtethető kapcsoló, ergonomiailag a legjobb kialakítású markolat a fáradságos munka csökkentése érdekében, megerősített védőburkolat, 120cm-es hajlékony szár. **DVR450RTE: Két akkuval (5.0Ah) és töltővel szállítva! DVR450Z: Akku és töltő nélkül szállítva!**

1. Nettó ajánlott ár: 201.496 Ft **Bruttó ajánlott ár: 255.900 Ft**

2. Nettó ajánlott ár: 132.992 Ft **Bruttó ajánlott ár: 168.900 Ft**

### DC0181Z akkus rotációs (gipszkarton) vágó

Akku	18V LXT
Befogás	3, 6 mm és 1/8, 1/4"
Fordulatszám	32.000/p
Súly	1,4 - 1,7kg



**Infó:** Szénkefe nélküli BL motor, XPT technológia - kiváló por és cseppálló borítás, **AWS** Auto-start Wireless System (automatikus vezeték nélküli rendszer) - **BLUETOOTH** összeköttetéssel. Beépített kettős LED fény utánavilágítás funkcióval, 32.000/perc fordulatszám, szerszám nélküli mélységállítás, mélységütköző használható a marófej cseréjéhez, kényelmes, gumirozott géptest, reteszelő kapcsoló, **Akku, töltő és koffer nélkül szállítva! Az AWS adapter nem leszállított tartozék!**

Nettó ajánlott ár: 69.213 Ft **Bruttó ajánlott ár: 87.900 Ft**

### 1. DCC500RTE/ 2. DCC500Z

#### akkus száraz gyémántvágó

Akku	18V LXT
Tárcsaátmérő	125mm
Fordulatszám	8.800/perc
Max vágás	0°: 40 mm / 45°: 27 mm
Méret (h°sz*m)	231 x 158 x 172 mm
Súly	2,5 - 3,0 kg



**2X** **5.0Ah**

DCC500RTE

**Infó:** Szénkefe nélküli erőteljes BL motor, beépített LED-munkafény, kiváló por és cseppálló borítás (XPT), automatikus indítású vezeték nélküli rendszer (AWS) Bluetooth-kompatibilis porszívóhoz, automatikus nyomtérk szabályozás (ADT), vezetősínnel kompatibilis. **DCC500RTE: Két akkuval (5.0Ah) és töltővel szállítva! DCC500Z: Akku és töltő nélkül szállítva!**

1. Nettó ajánlott ár: 146.378 Ft **Bruttó ajánlott ár: 185.900 Ft**

2. Nettó ajánlott ár: 66.063 Ft **Bruttó ajánlott ár: 83.900 Ft**

### 1. DUT130RTE / 2. DUT130Z akkus festékkeverő

Akku	18V LXT
Szár átmérő	165mm
Fordulatszám	magas / alacsony 0 - 1.300/p , 0 - 350/p
Súly	2.5-2.8kg



**Infó:** XPT Technológia, kiváló por-és vízpermet elleni kialakítás, kiválóan alkalmas magas viszkozitású kötőanyagok, masszák gipszek, cementek, mész, festékek, habarcscok keverésére, két sebességes váltó gomb, reteszelő gomb, maximálisan használható keverőlapát átmérő: 165 mm, akkumulátor védőfedél az esetleges szennyeződések ellen, BL (szénkefe nélküli) motor **DUT130RTE: Két akkuval (5.0Ah) és töltővel szállítva! DUT130Z: Akku és töltő nélkül szállítva!**

1. Nettó ajánlott ár: 181.024 Ft **Bruttó ajánlott ár: 229.900 Ft**

2. Nettó ajánlott ár: 111.732 Ft **Bruttó ajánlott ár: 141.900 Ft**

### DCC501ZJ akkus vizes gyémántvágó

Akku	18V LXT
Tárcsaátmérő	125mm
Teljesítmény	700 W
Fordulatszám	8.800/perc
Max vágás	0°: 40 mm
	45°: 27 mm
Súly	2,7 - 3,0 kg



**ADT AWS**  
**LXT XPT**

**Infó:** Szénkefe nélküli erőteljes BL motor, akkumulátoros gyémánt vágó, száraz és nedves használatra, 40mm-es maximális vágási mélység, (AWS) Bluetooth csatlakozás a kompatibilis porszívóhoz. ADT funkció - automatikus elektronikus sebességszabályozás állítja be a megfelelő sebességet és nyomtérket használat közben. GÉRBEÁLLÍTÁS esetén 45°-ig, maximális vágási mélység 27 mm, beépített LED világítás **Akku és töltő nélkül szállítva!**

Nettó ajánlott ár: 103.071 Ft **Bruttó ajánlott ár: 130.900 Ft**

# 18V LXT Li-ion akkumulátoros sarokcsiszolók

2025  
**H1**

## 1. DGA504RTJ / 2. DGA504Z akkus sarokcsiszoló

Akku	18V LXT
Fordulatszám	8.500/p
Tárcsaátmérő	125mm
Tengelyméret	M14x2
Súly	2,3kg



**AFT ADT XPT**



DGA504Z ▶

▲ DGA504RTJ

**2X** **5.0Ah** **MAK PAC**

**Infó:** Áramkorlátozó, figyelmeztető lámpával, biztonságos újraindulás-gátló rendszer figyelmeztető lámpával, könnyen megfogható karcsú motorház, **BL**- szénkefe nélküli motor, **XPT** - kiváló por és cseppálló motorborítás **DGA504RTJ** - Két akkuval (5.0Ah), töltővel és kofferral (MakPac) szállítva! **DGA504Z\*** - Akku, töltő és koffer nélkül szállítva!

1. Nettó ajánlott ár: 134.567 Ft **Bruttó ajánlott ár: 170.900 Ft**

2. Nettó ajánlott ár: 55.827 Ft **Bruttó ajánlott ár: 70.900 Ft**

## 1. DGA506RTJ / 2. DGA506Z akkus sarokcsiszoló

Akku	18V LXT
Fordulatszám	8.500/p
Tárcsaátmérő	125mm
Tengelyméret	M14x2
Súly	2,3kg



**AFT ADT (BRAKE) XPT**



DGA506Z\* ▶

▲ DGA506RTJ

**2X** **5.0Ah** **MAK PAC**

**Infó:** Elektromos fékkel ellátva! BL (szénkefe nélküli) motor, XPT kiváló por és cseppálló borítás, sebesség kontroll, áramkorlátozó, figyelmeztető lámpával, biztonságos újraindulás-gátló rendszer figyelmeztető lámpával, könnyen megfogható karcsú motorház **DGA506RTJ** - Két akkuval (5.0Ah), töltővel és kofferral (MakPac) szállítva! **DGA506Z\***- Akku, töltő és koffer nélkül szállítva!

1. Nettó ajánlott ár: 139.291 Ft **Bruttó ajánlott ár: 176.900 Ft**

2. Nettó ajánlott ár: 60.551 Ft **Bruttó ajánlott ár: 76.900 Ft**

## DGA514ZU akkus sarokcsiszoló

Akku	18V LXT
Fordulatszám	3.000 - 8.500/p
Tárcsaátmérő	125mm
Tengelyméret	M14x2
Súly	2,4kg



**Fordulatszám szabályzás**

**AWS XPT AFT**

**ADT (BRAKE)**



**Infó:** Elektromos fékkel ellátva! BL (szénkefe nélküli) motor, XPT kiváló por és cseppálló borítás, sebesség kontroll, AWS automatikus vezeték nélküli rendszer mellyel porszívóhoz csatlakoztatható, áramkorlátozó, figyelmeztető lámpával, biztonságos újraindulás-gátló rendszer figyelmeztető lámpával, könnyen megfogható karcsú motorház **Akku, töltő és koffer nélkül szállítva!**

Nettó ajánlott ár: 86.535 Ft **Bruttó ajánlott ár: 109.900 Ft**

## 1. DGA511RTJ / 2. DGA511Z akkus sarokcsiszoló

Akku	18V LXT
Fordulatszám	3.000 - 8.500/p
Tárcsaátmérő	125mm
Tengelyméret	M14x2
Súly	2,3kg



**AFT ADT XPT**



DGA511Z\* ▶

**Fordulatszám szabályzás**

▲ DGA511RTJ

**Infó:** Elektromos fékkel ellátva! BL (szénkefe nélküli) motor, XPT technológia, sebesség kontroll, áramkorlátozó, figyelmeztető lámpával, biztonságos újraindulás-gátló rendszer figyelmeztető lámpával, könnyen megfogható karcsú motorház **DGA511RTJ** - Két akkuval (5.0Ah), töltővel és kofferral (MakPac) szállítva! **DGA511Z** - Akku, töltő és koffer nélkül szállítva!

1. Nettó ajánlott ár: 143.228 Ft **Bruttó ajánlott ár: 181.900 Ft**

2. Nettó ajánlott ár: 64.488 Ft **Bruttó ajánlott ár: 81.900 Ft**

## 1. DGA519RTJ / 2. DGA519Z akkus sarokcsiszoló

Akku	18V LXT
Fordulatszám	3.000 - 8.500/p
Tárcsaátmérő	125mm
Tengelyméret	M14x2
Súly	2,5 - 3,1kg



**XPT XLOCK**

**ADT** **Fordulatszám szabályzás**



DGA519Z\* ▶

▲ DGA519RTJ

**MAK PAC** **2X** **5.0Ah**

**Infó:** Xlock mechanizmus - megkönnyíti a tárcsa le és felszerelését, egyszerű könnyedén módon, szerszám nélkül cserélhető így a tárcsa. Áramkorlátozó, figyelmeztető lámpával, biztonságos újraindulás-gátló rendszer figyelmeztető lámpával, könnyen megfogható karcsú motorház, sebesség kontroll, **BL**- szénkefe nélküli motor, **XPT** - kiváló por és cseppálló motorborítás **DGA519RTJ** - Két akkuval (5.0Ah), töltővel és kofferral (MakPac) szállítva! **DGA519Z\*** - Akku, töltő és koffer nélkül szállítva!

1. Nettó ajánlott ár: 160.551 Ft **Bruttó ajánlott ár: 203.900 Ft**

2. Nettó ajánlott ár: 81.811 Ft **Bruttó ajánlott ár: 103.900 Ft**

## 1. DGA513RTJ / 2. DGA513Z akkus sarokcsiszoló

Akku	18V LXT
Fordulatszám	3.000 - 8.500/p
Tárcsaátmérő	125mm
Tengelyméret	M14x2
Súly	2,3kg

**XPT AFT ADT (BRAKE)**

**Fordulatszám szabályzás**



DGA513Z\* ▶

▲ DGA513RTJ

**MAK PAC** **2X** **5.0Ah**

**Infó:** Áramkorlátozó, figyelmeztető lámpával, biztonságos újraindulás-gátló rendszer figyelmeztető lámpával, könnyen megfogható karcsú motorház, sebesség kontroll, **BL**- szénkefe nélküli motor, **XPT** - kiváló por és cseppálló motorborítás **DGA513RTJ** - Két akkuval (5.0Ah), töltővel és kofferral (MakPac) szállítva! **DGA513Z\*** - Akku, töltő és koffer nélkül szállítva!

1. Nettó ajánlott ár: 147.953 Ft **Bruttó ajánlott ár: 187.900 Ft**

2. Nettó ajánlott ár: 69.213 Ft **Bruttó ajánlott ár: 87.900 Ft**

## 2x18V LXT Li-ion akkumulátoros sarokcsiszolók 18V LXT Li-ion akkumulátoros fémipari gépek

### DGA700Z akkus sarokcsiszoló

Akku	18V LXT
Fordulatszám	7.800/p
Tárcsaátmérő	180mm
Tengelyméret	M14x2
Súly	5.0 - 6.0kg

**18v + 18v → 36v**

**AWS XPT AFT**

**ADT (BRAKE)**

**BL MOTOR**



**Infó:** Elektromos fékkel ellátva! BL (szénkefe nélküli) motor, XPT kiváló por és cseppálló borítás, AWS automatikus vezeték nélküli rendszer mellyel porszívóhoz csatlakoztatható áramkorlátozó, AFT, ADT, biztonságos újraindítás-gátló rendszer figyelmeztető lámpával, könnyen megfogható karcsú motorház **Akku, töltő és koffer nélkül szállítva!**

Nettó ajánlott ár: 101.496 Ft **Bruttó ajánlott ár: 128.900 Ft**

### 1. DGA900PT2 / 2. DGA900Z / 3. DGA901ZKU2 akkus sarokcsiszoló

Akku	2x18V LXT
Fordulatszám	6.000/p
Tárcsaátmérő	230mm
Tengelyméret	M14x2
Súly	5,2 - 8.0kg

**18v + 18v → 36v**



▲ DGA900PT2

**2X**

**5.0Ah**

▲ DGA900Z\*

▲ DGA901ZKU2

AWS kizárólag a DGA901ZKU2 típushoz!

**AWS XPT AFT**

**ADT (BRAKE)**

**BL MOTOR**

**18v + 18v → 36v**

**Infó:** 2x18V-os gép a hálózati modellek erejével a 18V LXT választékban, elektromos fék, elektronikus sebesség szabályozás, elektronikus nyomaték felügyelet leállítja a gépet amint a forgási sebesség lehirtelen lelassul vagy megáll, vibrációcsökkentett hátsó markolat, különálló rész a motorháztól ezzel hatékonyan csökkenti a felhasználóra ható rezgést, hátsó nem reteszelt kapcsolóval, szénkefe nélküli BL motor, lágyindítás, újraindításgátló, **DGA900PT2 - Két akkuval (5.0Ah), duplatöltővel és kofferral szállítva! DGA900Z- Akku, töltő és koffer nélkül szállítva! DGA901ZKU2- AWS-el, Akku, töltő és koffer nélkül szállítva!**

1. Nettó ajánlott ár: 192.047 Ft **Bruttó ajánlott ár: 243.900 Ft**

2. Nettó ajánlott ár: 101.496 Ft **Bruttó ajánlott ár: 128.900 Ft**

3. Nettó ajánlott ár: 136.142 Ft **Bruttó ajánlott ár: 172.900 Ft**

### 1. DMC300Z / 2. DMC300RTJ akkus kompakt daraboló

Akku	18V LXT Li-ion
Teljesítmény	390 W
Fordulatszám	20.000/p
Tárcsaátmérő	76 mm
Súly	1,2 - 1,7 kg

**BL MOTOR**



**5.0Ah**

**2X**

**Infó:** Kompakt 76 mm-es vágógép. Elsősorban autójavító műhelyek, vízvezeték-szerelők és klímaberendezések beszállítói számára fejlesztették ki, és úgy tervezték, hogy elegendő teljesítményt biztosítson a kisebb munkák, például vékony fémlemez, csövek stb. vágására. Remekül irányítható és jól kiegyensúlyozott gép. Beépített LED munkafény utánvilágítás funkcióval. Erőteljes BL-motor. (XPT) fokozott por- és vízállóság. Anti-restart funkció. Elektromos fék a maximális termelékenységéért. A lock-off funkció megakadályozza a véletlen indítást. **DMC300RTJ - Két akkuval, (5.0Ah) töltővel MakPac kofferben, 3db tárcsával és porszivó feltétellel szállítva! DMC300Z Akku, töltő és koffer nélkül szállítva!**

1. Nettó ajánlott ár: 121.969 Ft **Bruttó ajánlott ár: 154.900 Ft**

2. Nettó ajánlott ár: 43.228 Ft **Bruttó ajánlott ár: 54.900 Ft**

### 1. DLW140PT2 / 2. DLW140Z akkus gyorsdaraboló

Akku	2x18V
Fordulatszám	3.800/p
Vágás 90°	●127 mm/■119 mm
Vágás 45°	●127 mm/■106 mm
Tárcsaátmérő	355/25,4 mm
Súly	17,8 kg

**BL MOTOR**

**Infó:** Szerszámmentes szögállítás, beépített hordfogyantú, tengelyrögzítés, gyorsstart, szikrafogó, gérvágás, mindkét oldalon zárt mozgó védőburkolat, 3db gumitalp. **DLW140PT2 - Két akkuval, (5.0Ah) duplatöltővel szállítva! DLW140Z Akku, töltő és koffer nélkül szállítva!**



1. Nettó ajánlott ár: 238.504 Ft **Bruttó ajánlott ár: 302.900 Ft**

2. Nettó ajánlott ár: 147.953 Ft **Bruttó ajánlott ár: 187.900 Ft**

### DCE090ZX1 akkus gyorsdaraboló

Akkumulátor	2x18V LXT
Teljesítmény	1,250 W
Fordulatszám	6,600/perc
Max vágásmélység	88 mm
Tárcsaátmérő	230 mm
Súly	5,6 - 6,3 kg

**BL MOTOR**

**18v + 18v → 36v AFT**

**Infó:** 230 mm-es akkus gyorsdaraboló, max. vágási magasság: 88 mm. Beépített LED munkalámpa, elektromos fék. AFT technológia - mely kikapcsolja a motort ha a forgás hirtelen megáll. XPT technológia. **Akku, töltő és koffer nélkül szállítva!**



Nettó ajánlott ár: 189.685 Ft **Bruttó ajánlott ár: 240.900 Ft**



# 18V LXT Li-ion akkumulátoros fémipari gépek

2025  
**H1**

## 1. DGD800RTJ / 2. DGD800Z akkus egyenescsiszoló

Akku	18V LXT
Befogópatron	3mm - 8mm
Max. szerszám átmérő	38mm
Fordulatszám	25,000/p
Súly	2.0kg



▲ DGD800Z



▲ DGD800RTJ



**Infó:** Könnyű felépítmény, egyszerű hordozhatóság, keskeny kézreálló kialakítás, alumínium csapágyház, magas fordulatszám **DGD800RTJR - Két akkuval, (5.0Ah) töltővel és kofferral (MakPac) szállítva! DGD800Z Akku, töltő és kofferral szállítva!**

1. Nettó ajánlott ár: 130.630 Ft **Bruttó ajánlott ár: 165.900 Ft**

2. Nettó ajánlott ár: 51.890 Ft **Bruttó ajánlott ár: 65.900 Ft**

## DJS101Z akkus lemezzvágó

Akku	18V LXT
Fordulatszám	4.300/p
Acél 400 N/mm <sup>2</sup>	: 1.0mm
Acél 600 N/mm <sup>2</sup>	: 0.7mm
Súly	2.0kg



**Infó:** Könnyű felépítmény, egyszerű hordozhatóság, keskeny kézreálló kialakítás, alumínium csapágyház, magas fordulatszám - **Akku, töltő és kofferral szállítva!**

Nettó ajánlott ár: 99.921 Ft **Bruttó ajánlott ár: 126.900 Ft**

## DJS130Z akkus lemezzvágó olló

Akku	18V LXT
Teljesítmény	Acél 400 N/mm <sup>2</sup> : 1.3mm Acél 600 N/mm <sup>2</sup> : 1.0mm
Fordulatszám	2,800/p
Súly	2.2kg



**Infó:** Kompakt kialakítás, könnyű kezelhetőség és remek irányíthatóság, 360°-ban elforgatható fej a kényelmesebb munkálatokért, kettős keskeny oldalfelületű pengék, sorjamentes tiszta vágás, biztonsági kapcsoló - **Akku, töltő és kofferral szállítva!**

Nettó ajánlott ár: 99.921 Ft **Bruttó ajánlott ár: 126.900 Ft**

## DJS131Z akkus lemezzvágó olló

Akku	18V LXT
Teljesítmény	Acél 400 N/mm <sup>2</sup> : 1.3mm Rozsdamentes Acél N/mm <sup>2</sup> : 1.0mm
Fordulatszám	3,000/p
Súly	2.2 - 2.3kg



**Infó:** Íves vágásokra is képes, hullámlemezek vágására is alkalmas, erőteljes szénkefe nélküli BL motor (400W), beépített LED utánvilágítás funkcióval, reteszelő kapcsoló, XPT technológia - fokozott por- és cseppálló borítás, kompakt kialakítás új design, könnyű kezelhetőség és remek irányíthatóság, strapabíró megfordítható övcsipesz kényelmes a szerszámok ideiglenes felakasztásához, 360°-ban elforgatható fej a kényelmesebb munkálatokért, sorjamentes tiszta vágás, biztonsági kapcsoló - **Akku, töltő és kofferral szállítva!**

Nettó ajánlott ár: 174.724 Ft **Bruttó ajánlott ár: 221.900 Ft**

## DJS200Z akkus lemezzvágó olló

Akku	18V LXT
Teljesítmény	Acél 400 N/mm <sup>2</sup> : 2.0mm Rozsdamentes Acél N/mm <sup>2</sup> : 1.6mm
Fordulatszám	3,000/p
Súly	2.2 - 2.5kg



**Infó:** Íves vágásokra is képes, hullámlemezek vágására is alkalmas, erőteljes szénkefe nélküli BL motor (400W), beépített LED utánvilágítás funkcióval, reteszelő kapcsoló, XPT technológia - fokozott por- és cseppálló borítás, kompakt kialakítás új design, könnyű kezelhetőség és remek irányíthatóság, strapabíró megfordítható övcsipesz kényelmes a szerszámok ideiglenes felakasztásához, 360°-ban elforgatható fej a kényelmesebb munkálatokért, sorjamentes tiszta vágás, biztonsági kapcsoló - **Akku, töltő és kofferral szállítva!**

Nettó ajánlott ár: 137.717 Ft **Bruttó ajánlott ár: 174.900 Ft**

## DJS800Z akkus vágó olló

Akku	18V LXT
Max. vágásteljesítmény	13mm
Fordulatszám	0 - 3,000/p
Súly	2.1 - 2.5kg



**Infó:** Akár 13 mm-es (cement tartalmú) falburkolatot vágására is alkalmas, (fémlemez vágására nem alkalmas) erőteljes szénkefe nélküli BL motor (400W), 360°-ban elforgatható fej, beépített LED utánvilágítás funkcióval, reteszelő kapcsoló, XPT technológia - fokozott por- és cseppálló borítás, kompakt kialakítás új design, könnyű kezelhetőség és remek irányíthatóság, strapabíró övcsipesz kényelmes a szerszámok ideiglenes felakasztásához - **Akku, töltő és kofferral szállítva!**

Nettó ajánlott ár: 147.953 Ft **Bruttó ajánlott ár: 187.900 Ft**

## 1. DJN161RTJ / 2. DJN161Z folyamatos lyukasztó

Akku	18V LXT
Min. vágási sugár	Belső : 45mm Külső : 50mm
Löketszám	1,900/p
Teljesítmény	Acél 400 N/mm <sup>2</sup> : 1.6mm Acél 600 N/mm <sup>2</sup> : 1.2mm
Alu 200 N/mm <sup>2</sup>	: 2.5mm
Súly	2.2kg

DJN161Z ▶



**Infó:** Alacsony akku töltöttség esetén automatikus kikapcsolás, Újraindítás-gátló funkció **DJN161RTJ - Két akkuval, (5.0Ah) töltővel és kofferral (MakPac) szállítva! DJN161Z Akku, töltő és kofferral szállítva!**

1. Nettó ajánlott ár: 219.606 Ft **Bruttó ajánlott ár: 278.900 Ft**

2. Nettó ajánlott ár: 140.866 Ft **Bruttó ajánlott ár: 178.900 Ft**

2025  
**H1**

## 18V LXT Li-ion akkumulátoros fémmegmunkáló gépek

### DPB181Z akkus szalagfűrész

Akku 18V LXT  
Max. anyagvas.: 64mm  
Szalagsebesség 192m/p  
Szalaghossz 835mm  
Szalag szélesség 13mm  
Súly 3,3 - 3,6kg



**Acélházas**

**Infó:** Kicsi kompakt kialakítás, remek irányíthatóság, beépített LED-es lámpa, állítható ütközőnyereg, gumírozott markolat a biztonságos tartás érdekében - **Akku, töltő és koffer nélkül szállítva!**

Nettó ajánlott ár: 87.323 Ft **Bruttó ajánlott ár: 110.900 Ft**

### DPB182Z akkus szalagfűrész

Akku 18V LXT  
Max. anyagvas.: 64mm  
Szalagsebesség 192m/p  
Szalagméret 835x13x0,5mm  
Súly 3.8-4.1kg



**Aluházás**

**Infó:** Stabil vágás, merev alumínium szerkezet, 190 m/p szalagsebesség a gyorsabb vágáshoz, 64 mm-es vágási kapacitás, ideális vezetékek, rézcsövek, menetes rúdák és csatorna vágására, kompakt és könnyű kialakítás, beépített LED munkalámpa elővilágítás funkcióval. - **Akku, töltő és koffer nélkül szállítva!**

Nettó ajánlott ár: 100.709 Ft **Bruttó ajánlott ár: 127.900 Ft**

### DPB183Z akkus szalagfűrész

Akku 18V LXT  
Max. anyagvastagság: 66mm (kerek)  
66x66mm (négyszögletes)  
Szalagsebesség 0 - 192m/p  
Szalagméret 835x13x0,5mm  
Súly 3.6 - 3.9kg



**Aluházás**

**Infó:** Stabil vágás, merev alumínium szerkezet, szénkefe nélküli BL motor, 192 m/p szalagsebesség, beépített LED munkafény elő és utánvilágítás funkcióval, változtatható fordulatszám beállító tárcsa segítségével, könnyű kezelhetőség, - **Akku, töltő és koffer nélkül szállítva!**

Nettó ajánlott ár: 121.181 Ft **Bruttó ajánlott ár: 153.900 Ft**

### DPB180Z akkus szalagfűrész

Akku 18V LXT  
Max. anyagvas.: 120mm  
Szalagsebesség 84 - 162m/p  
Szalagméret 1.140x13x0,5 mm  
Súly 6.5kg



**Infó:** Áramkorlátozó, figyelmeztető lámpával, biztonságos újraindulás-gátló rendszer figyelmeztető lámpával, fordulatszám állító tárcsa, LED-es segédfény kikapcsolással - **Akku, töltő és koffer nélkül szállítva!**

Nettó ajánlott ár: 146.378 Ft **Bruttó ajánlott ár: 185.900 Ft**

### 1. DCS552RTJ / 2. DCS552Z

#### akkus fémvágó körfűrész

Akku 18V LXT  
Fordulatszám 3.900/p  
Vágás 90° 50.5mm  
Tárcsaátmérő 136/20mm  
Súly 2,7kg



**2X** **5.0Ah**

**Infó:** Nagy teljesítményű, saját porgyűtő box, elektromos fék, gyors és könnyű mélységállítás, beépített LED elő és utánvilágítás funkciókkal, **DCS552RTJ - Két akkuval, (5.0Ah) töltővel és kofferral (MakPac) szállítva! DCS552Z Akku, töltő és koffer nélkül szállítva!**

Nettó ajánlott ár: 155.827 Ft **Bruttó ajánlott ár: 197.900 Ft**

Nettó ajánlott ár: 77.087 Ft **Bruttó ajánlott ár: 97.900 Ft**

### 1. DCS553RTJ / 2. DCS553Z

#### akkus fémvágó körfűrész

Akku 18V LXT  
Fordulatszám 4.200/p  
Vágás 90° 57.5mm  
Tárcsaátmérő 150/20mm  
Súly 2.8-3.1kg



**2X** **5.0Ah**

**Infó:** Lerövidített hossz, könnyű irányíthatóság. Beépített porgyűtő doboz, megnövelt fordulatszám (4200 ford/perc). Hatékony (BL) szénkefe nélküli motor, automatikus elektronikus sebesség szabályozás az optimális teljesítmény érdekében (ADT) beállítja a fordulatszámot és a nyomatékot működés közben. Elektromos fék, lágy indítás funkció, kettős LED-es fény elővilágítás / utánvilágítás funkcióval, XPT technológia, kiváló por és cseppálló borítás **DCS553RTJ - Két akkuval, (5.0Ah) töltővel és kofferral (MakPac) szállítva! DCS553Z - Akku, töltő és koffer nélkül szállítva!**

Nettó ajánlott ár: 187.323 Ft **Bruttó ajánlott ár: 237.900 Ft**

Nettó ajánlott ár: 108.583 Ft **Bruttó ajánlott ár: 137.900 Ft**



### DPP200ZK

#### akkus fémyukasztó

Akku 18V LXT  
Kapacitás Acél 20mm  
Rozsdamentes 20mm

Max. lyukasztási távolság  
a munkadarab szélétől: 40mm  
Méret (h x sz x m) 417x127x315 mm  
Súly 10.5 kg

**Infó:** Lyukasztás 20 mm-es furatokig, legfeljebb 8 mm vastag acéllemezen. Automatikus lyukasztás: A lyukasztási ciklus befejezése után a hidraulikus nyomás automatikusan lehúzza a lyukasztót a munkadarabról, és visszaállítja a kiindulási helyzetbe a hatékony folyamatos lyukasztás érdekében. Üzemidő egy teljesen feltöltött akkumulátorral: 110 lyuk (kb.) **Akku, töltő és koffer nélkül szállítva!**

Nettó ajánlott ár: 868.425 Ft **Bruttó ajánlott ár: 1.102.900 Ft**

# 18V LXT Li-ion akkumulátoros fémmegmunkáló gépek

2025  
**H1**

## DTR180ZJ

### akkus betonacél kötöző

Akku	18V LXT
Betonacél:	D16 x D16
Kötöző huzal:	21 Ga ø0.8 mm
Súly	2.3 - 2.6kg



Opcionálisan kötöző huzal is rendelhető. A huzal nem leszállított tartozék!

Huzal cikkszám:

**199137-9**

1 köteg (50 tekerecs),  
0.8mm

A termék jelenlegi árát  
kérem ellenőrizze az aktuális  
tartozék kiadványunkban!

BL (szénkefe nélküli) motor a hosszabb élettartam érdekében, (XPT) kiváló por és cseppálló borítás, automatikus kötözési funkció, egy kézzel is működtethető, lehetővé téve így a másik kéz számára, hogy szabadon állíthassa be a rúd pozícióját, folyamatos működtetési mód a hatékony folyamatos kötéshez. Kompatibilis mind a 18V-os, mind a 14.4V-os LXT akkukkal, 6 lépésben állítható kötözési folyamat, könnyű kötözőhuzal csere, ergonomikus kialakítású fogantyú biztos tartást és nagyobb kényelmet biztosít a munkában. **Akku, töltő nélkül de kofferben szállítva!**

Nettó ajánlott ár: 340.079 Ft **Bruttó ajánlott ár: 431.900 Ft**

## DTR181ZJ

### akkus betonacél kötöző

Akku	18V LXT
Betonacél:	D22 x D25
Kötöző huzal:	21 Ga ø0.8 mm
Poly bevonatú huzal:	20 Ga ø0.9 mm
Tejlesztmény	340 W
Súly	2.4 - 2.7kg



Szénkefe nélküli BL motor. Nagy átmérőjű betonacélokhoz alkalmazható (D22 x D25), 6 fokozatban állítható kötési erősség, a kötözési szilárdság a betonacél kombinációjához állítható egyszerűen az akkumulátor felett található panel működtetésével, folyamatos működési mód a hatékony folyamatos munkához. A kötözőhuzal-tekerecs egyszerűen cserélhető az orsófedél kinyitásával. Ergonomikus kialakítású fogantyú biztos fogást és nagy kényelmet biztosít a munka során. (XPT) kiváló por és cseppálló borítás. **Akku és töltő nélkül de kofferben szállítva!**

Nettó ajánlott ár: 370.000 Ft **Bruttó ajánlott ár: 469.900 Ft**

## 1. DBS180RTJ / 2. DBS180Z

### akkus keskeny szalagcsiszoló

Akku	18V LXT
Szalag szélesség	6 / 9 / 13 mm
Szalaghossz	533 mm
Szalagsebesség	600 - 1.700 m/p
Súly	1,8 - 2,1kg



**2X** **5.0Ah**

**Infó:** Nagy teljesítményű szénkefe nélküli BL motor, kézzel állítható LED segédfény, 160°-ig állítható csiszolókar, elektromos fék, változtatható fordulatszám a sokoldalúság érdekében, fához fémhez egyaránt javasolt, reteszelő kapcsoló a folyamatos munkavégzéshez, kompakt kézreálló kialakítás **DBS180RTJ - Két akkuval, (5.0Ah) töltővel és kofferral (MakPac) szállítva! DBS180Z - Akku, töltő nélkül szállítva!**

1. Nettó ajánlott ár: 186.535 Ft **Bruttó ajánlott ár: 236.900 Ft**

2. Nettó ajánlott ár: 107.795 Ft **Bruttó ajánlott ár: 136.900 Ft**

## DSC102ZJ akkus menetesszár vágó

Akku	18V LXT
Max.	M6, M8, M10
Méret	199 x 103 x 308 mm
Súly	2,9kg



**Infó:** Kompakt gép erőteljes hatékonysággal, kiváló egyensúly, BL motor, stabil vágást végez a padlón is, rúdvezető pontos vágáshoz állítható, LED munkafény a láthatóság növelése érdekében, hátrameneti kapcsoló, elektromos fék, túlterhelés elleni védelem, **- Akku, töltő nélkül szállítva!**

Nettó ajánlott ár: 253.465 Ft **Bruttó ajánlott ár: 321.900 Ft**

## 1. DSC250RT fémrúd vágó

Akku	18V LXT
Fordulatszám	2.200/p
Vágási teljesítmény	ø10 - ø 25
Súly	3,5kg



**ADT**



**1X** **5.0Ah**

**Infó:** Nagy teljesítményű gép, BL (szénkefe nélküli)-motor, ADT - auto sebesség és nyomaték szabályozás, finom élvágások: A rácsok a rács sarkából 3,5 mm-re vágathatók függőlegesen és vízszintesen. A fém rudakat a talajról / felületről is 3,5 mm-re lehet vágni. **1db akkuval (5.0Ah) és töltővel**

Nettó ajánlott ár: 429.843 Ft **Bruttó ajánlott ár: 545.900 Ft**

2025  
**H1**

## 18V LXT Li-ion akkumulátoros körfűrészek

### DSS610Z

#### akkus körfűrész

Akku	18V LXT
Tárcsaátmérő	165mm
Fordulatszám	3.700/p
Vágás	90°: 0 - 57 mm
	45°: 0 - 40 mm
	50°: 0 - 36 mm
Súly	3,0 - 3,4kg



**Infó:** Kényelmes gumírozott markolat, biztonsági kapcsoló, beépített LED segédfény, kézreálló mélységállítás, motorfék, kívülről cserélhető szénkefék, porszívóhoz csatlakoztatható **Akku, töltő és koffer nélkül szállítva!**

Nettó ajánlott ár: 62.913 Ft **Bruttó ajánlott ár: 79.900 Ft**

### 1. DHS680RTJ / 2. DHS680Z akkus körfűrész

Akku	18V LXT
Tárcsaátmérő	165mm
Fordulatszám	5.000/p
Vágás	90°: 57 mm
	45°: 41 mm
Súly	3,1kg



**ADT 2X** **5.0Ah** **MAK PAC**

**Infó:** BL - szénkefe nélküli motor, ADT - automatikus sebesség és nyomaték szabályozás, elektromos motorfék, dönthető vágófej 0-45 / 0-50 fok, puhaés markolat, beépített LED-es segédfény, porszívóhoz csatlakoztatható **DHS680RTJ - Két akkuval, (5.0Ah) töltővel és kofferral (MakPac) szállítva! DHS680Z Akku, töltő és koffer nélkül szállítva!**

1. Nettó ajánlott ár: 166.063 Ft **Bruttó ajánlott ár: 210.900 Ft**

2. Nettó ajánlott ár: 87.323 Ft **Bruttó ajánlott ár: 110.900 Ft**

DHS680Z ▶



▶ DHS680RTJ

### 1. DHS660RTJ / 2. DHS660Z

#### akkus körfűrész

Akku	18V LXT
Tárcsaátmérő	165mm
Fordulatszám	5.000/p
Vágás	90°: 57 mm / 45°: 41 mm
Súly	2,9 - 3,2kg

DHS660Z ▶



DHS660RTJ ▶



**5.0Ah**



**Infó:** rendkívül jó irányíthatóság, ADT technológia (automatikus sebesség és nyomaték szabályozás), BL szénkefe mentes motor, sima vágás esetén 5000/ percenkénti fordulatszám, elülső markolat mely jobb láthatóságot biztosít a pengére, elfújó funkció a jobb láthatóság érdekében, kettős LED-es munkafény elő és utánvilágítás funkciókkal, nagy karok a gyors és egyszerű mélység ill. ferde beállításához, elektromos fék, lágyindítás, porszívó csatlakoztatási lehetőség **DHS660RTJ - Két akkuval (5.0Ah), töltővel, és kofferral (MakPac) szállítva! DHS660Z - Akku, töltő és koffer nélkül szállítva!**

1. Nettó ajánlott ár: 166.063 Ft **Bruttó ajánlott ár: 210.900 Ft**

2. Nettó ajánlott ár: 87.323 Ft **Bruttó ajánlott ár: 110.900 Ft**

### 1. DHS661RTJU

#### 2. DHS661ZU akkus körfűrész

Akku	18V LXT
Tárcsaátmérő	165mm
Fordulatszám	5.000/p
Vágás	90°: 57 mm
	45°: 41 mm
Súly	2,9 - 3,2kg

DHS661ZU ▶

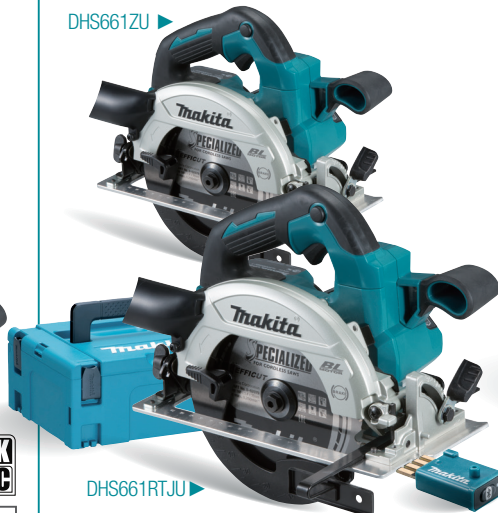

DHS661RTJU ▶



**Infó:** rendkívül jó irányíthatóság, ADT technológia (automatikus sebesség és nyomaték szabályozás), BL szénkefe mentes motor, sima vágás esetén 5000/ percenkénti fordulatszám, (AWS) automatikus vezeték nélküli rendszer Bluetooth-kapcsolódással (csak a DHS661 típusoknál), elülső markolat mely jobb láthatóságot biztosít a pengére, elfújó funkció a jobb láthatóság érdekében, kettős LED-es munkafény elő és utánvilágítás funkciókkal, nagy karok a gyors és egyszerű mélység ill. ferde beállításához, elektromos fék, lágyindítás, porszívó csatlakoztatási lehetőség **DHS661RTJU - Két akkuval (5.0Ah), töltővel, adapterrel és kofferral (MakPac) szállítva! DHS661ZU - Akku, töltő és koffer nélkül, adapterrel szállítva!**

1. Nettó ajánlott ár: 202.283 Ft **Bruttó ajánlott ár: 256.900 Ft**

2. Nettó ajánlott ár: 111.732 Ft **Bruttó ajánlott ár: 141.900 Ft**

### 1. DSP600Z / 2. DSP601ZU

#### akkus merülő körfűrész

Akku	2x18V LXT
Tárcsaátmérő	165mm
Fordulatszám	2.500 - 6.300/p
Vágás	90°: 56 mm
	45°: 40 mm
	48°: 38 mm
Súly	4,4 - 5,1kg

DSP600Z ▶

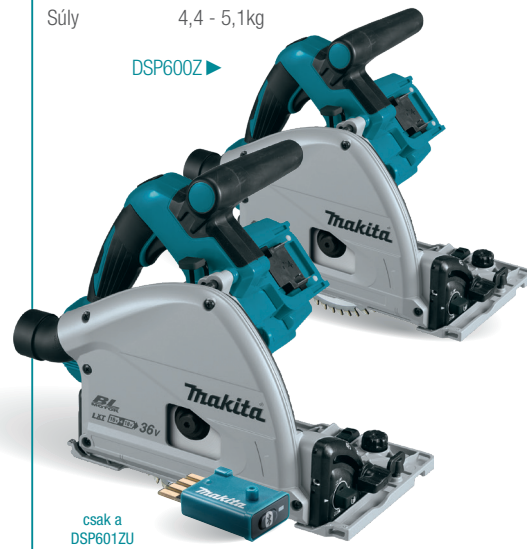

csak a DSP601ZU modellnél

DSP601ZU ▲



**18v + 18v → 36V ADT BRAKE LXT**

**Infó:** BL szénkefementes motor, dönthetőség -1° - 48°-ig, gyorsrögítő 45°-nál, elektromos motorfék, fordulatszám szabályozás, ADT - autó sebesség és nyomaték szabályozás, AWS - Auto-start Wireless System (automatikus vezeték nélküli rendszer) kizárólag a DSP601ZU modell esetében **DSP601ZU - Akku, töltő és koffer nélkül, AWS adapterrel szállítva! DSP600Z - Akku, töltő és koffer nélkül szállítva!**

1. Nettó ajánlott ár: 137.717 Ft **Bruttó ajánlott ár: 174.900 Ft**

2. Nettó ajánlott ár: 167.638 Ft **Bruttó ajánlott ár: 212.900 Ft**

# 2x18V LXT Li-ion akkumulátoros körfűrészek

2025  
**H1**



Típus	DHS710Z	DHS710PT2J	DHS782Z	DHS782PT2J	DHS783ZU	DHS783T2JU	DHS900Z	DHS900PT2
Akkumulátor	2x18V LXT		2x18V LXT		2x18V LXT		2x18V LXT	
Fordulatszám	4.800/perc		6.000/perc		6.000/perc		4.500/perc	
Vágás 90	68.5 mm		62.5 / 60 mm		62.5 / 60 mm		85 mm	
Vágás 45°	49 mm		44.5 / 43 mm		44.5 / 43 mm		61 mm	
Tárcaátmérő	190 mm		190 / 185 mm		190 / 185 mm		235 mm	
Súly	4.7 kg		4.5 - 5.1 kg		4.5 - 5.1 kg		5.3 - 6.0 kg	
Technikai infó	18V+18V=36V, LXT		18V+18V=36V, LXT, BL, ADT, XPT, BRAKE		18V+18V=36V, LXT, BL, ADT, XPT, BRAKE, AWS		18V+18V=36V, LXT, BL, ADT, XPT, BRAKE	

Jellemzők	DHS710Z / DHS710PT2J		DHS782Z / DHS782PT2J		DHS783ZU / DHS783T2JU		DHS900Z / DHS900PT2	
Jellemzők	2db 18V Li-Ion akku használatával fűjő funkció (Vágási törmelék lefújása), motorfék, dönthető vágófej 0-45 / 0-50 fok, porszívóhoz csatlakoztatható		adatpiter nélküli kompatibilitás a vezetősínnel, ADT technológia, BL szénkefe mentes motor, előlűs markolat, könnyen olvasható méretjelzések, elfűjő funkció, kettős LED-es munkafény, elő és utánvilágítás funkcióval, dönthetőség 0° - 48°, elektromos fék, lágyindítás, porszívó csatlakoztatási lehetőség		adatpiter nélküli kompatibilitás a vezetősínnel, ADT technológia, BL szénkefe mentes motor, (AWS) rendszer, Bluetooth-kapcsolódással, előlűs markolat, elfűjő funkció kettős LED-es munkafény, elő és utánvilágítás funkciókkal, dönthetőség 0° - 48°, elektromos fék, lágyindítás, porszívó, csatlakoztatási lehetőség		adatpiter nélküli kompatibilitás a vezetősínnel, rendkívül jó súlyelosztás, BL szénkefe mentes motor, AWS & ADT funkciók, túlterhelést jelző lámpa, forgatható porszívócsonk, elektromos fék, kettős LED-es fény elő- és utánvilágítással, lágyindítás, (XPT) kiváló por és cseppálló borítás	
Leszállított tartozékok	Akku, töltő és koffer nélkül szállítva!	2x18V/5.0Ah duplatöltővel, Makpac kofferban	Akku, töltő és koffer nélkül szállítva!	2x18V/5.0Ah duplatöltővel, Makpac kofferban	Akku, töltő és koffer nélkül, adapterrel szállítva!	2x18V/5.0Ah duplatöltővel, Makpac kofferban adapterrel!	Akku, töltő és koffer nélkül szállítva!	2x18V/5.0Ah duplatöltővel,

Nettó ajánlott ár:	92.047 Ft	186.535 Ft	146.378 Ft	240.866 Ft	181.024 Ft	288.110 Ft	181.024 Ft	275.512 Ft
<b>Bruttó ajánlott ár:</b>	<b>116.900 Ft</b>	<b>236.900 Ft</b>	<b>185.900 Ft</b>	<b>305.900 Ft</b>	<b>229.900 Ft</b>	<b>365.900 Ft</b>	<b>229.900 Ft</b>	<b>349.900 Ft</b>

## DRS780Z akkus hátsómarkolatú körfűrész



Akku	2x18V LXT
Tárcaátmérő	185 mm
Fordulatszám	5.100/p
Vágás	0°: 65 mm 45°: 45 mm 53°: 38 mm
Súly	5,0 - 5,6 kg



# ÚJDONSÁG!



**Infó:** 2x18V LXT akkumulátorral működtethető, magnéziumházas, hátsó markolatú körfűrész. Az öntött magnézium alap és a pengevédő, valamint az öntött alumínium pengeház és a motorház könnyű és tartós kialakítású. Bal oldali pengés kialakítás, elektromos fék és lágyindítás funkciók. Erőteljes szénkefe nélküli BL motor. Nagy vágási kapacitás (65 mm 90°-nál) és ferde vágási kapacitás (0° - 53°) 22,5°-nál és 45°-nál pozitív megállással. Az automatikus nyomatékajástási technológia (ADT) a vágási sebességet és a nyomatékot vágás közben állítja be az optimális teljesítmény érdekében - **Akku, töltő és koffer nélkül szállítva!**

Nettó ajánlott ár: 118.031 Ft **Bruttó ajánlott ár: 149.900 Ft**

2025  
H1

## 18V LXT Li-ion akkumulátoros gérvágók, szűrőfűrészek



### DLS600Z akkus gérvágó

Akku	18V LXT
Fordulatszám	5.000/p
Max anyagvastagág 90°	46x92mm
Max anyagvastagág 45°	46x65mm
Tárcsaátmérő	165/20mm
Súly	6,3kg

**Infó:** Kompakt kialakítás, könnyű súly, elektromos fék, lézervonal megvilágítás a munkadarabon, balra 52° míg jobbra 46° szögben dönthető, porszivás lehetősége, beépítette LED, markolatba épített hordfogantyú. **Akku, töltő és koffer nélkül szállítva!**

Nettó ajánlott ár: 222.756 Ft **Bruttó ajánlott ár: 282.900 Ft**

### 1. DLS211PT2U / 2. DLS211ZU akkus gérvágó

Akku	2x18V LXT
Fordulatszám	4.400/p
Max anyagvastagág 90°	107 x 363 mm
Max anyagvastagág 45°	107 x 255 mm
Tárcsaátmérő	305 mm
Súly	30.7 - 31.3 kg

**AWS** - (Auto-start Wireless System) automatikus vezeték nélküli rendszer **BLUETOOTH** összeköttetést biztosít megfelelő porszivóval, 1500W teljesítmény, **ADT** - (Automatic Drive Technology) - automatikus elektronikus sebesség szabályozás állítja be a megfelelő sebességet és nyomatékot használat közben, **DXT** - mély és pontos vágás, a gép forgórész tengelyéhez viszonyítva a fűrészlap 3 lécsőben alacsonyabban van elhelyezve ennek köszönhető a maximális vágásmélység, szénkefementes motor, lágyindítás, duplasínes előrecsúszó mechanizmus miatt közvetlenül fal mellett is elhelyezhető, a gyárilag kalibrált II. osztályú lézer lehetővé teszi a körfűrészlap és a vágóvonal pontos igazítását. **DLS211PT2U- 2db 18V/5.0 akkuval és duplatöltővel, adapterrel szállítva! DLS211ZU - Akku, töltő és koffer nélkül, adapterrel szállítva!**

1. Nettó ajánlott ár: 492.835 Ft **Bruttó ajánlott ár: 625.900 Ft** 2. Nettó ajánlott ár: 399.134 Ft **Bruttó ajánlott ár: 506.900 Ft**

### DJV180Z akkus szűrőfűrész

Akku	18V LXT
Vágásmélység	135mm
Ütésszám	0 - 2.600/p
Lökethossz	26 mm
Súly	2,8 kg



**Infó:** Felső(vasaló)fogantyús kialakítás, motorfék, szerszámmentes fűrészlap csere, löketség- szabályozás, előtolás állítás, biztonsági kapcsoló, beépített LED világítás, dönthető talp, porszivóhoz csatlakoztatható. **Akku, töltő és koffer nélkül szállítva!**

Nettó ajánlott ár: 60.551 Ft **Bruttó ajánlott ár: 76.900 Ft**



### DLS714NZ akkus gérvágó

Akku	18V LXT
Fordulatszám	5.700/p
Max anyagvastagág 0°	52x300mm
Max anyagvastagág 45°	40x300 mm
Tárcsaátmérő	190/20mm
Súly	12,6kg

**Infó:** BL motor, automatikus sebesség ellenőrzés automatikusan megváltoztatja a vágási sebesség terheléstől függően az optimális működéséhez, LED kijelző panel, elektromos fék, lágyindítás, dupla csúszó mechanizmus, automatikus fordulatszám-szabályozás **Akku, töltő és koffer nélkül szállítva!**



**AWS DXT LXT ADT**  
Deep and Exact Cutting Technology

Nettó ajánlott ár: 300.709 Ft **Bruttó ajánlott ár: 381.900 Ft**

### DJV182Z akkus szűrőfűrész

Akku	18V LXT
Vágásbeállítás	4-előtolás
Vágásmélység	135mm
Ütésszám	800 - 3.500/p
Lökethossz	26 mm
Súly	2,4 kg



**Infó:** Szénkefe nélküli motor, szerszám nélküli gyors pengecsere lehetőség, ergonomikus kialakítású gumirozott markolat nagyobb kényelmet és jobb kezelhetőséget biztosít. **Akku, töltő és koffer nélkül szállítva!**

Nettó ajánlott ár: 77.874 Ft **Bruttó ajánlott ár: 98.900 Ft**



### DXT ADT AWS

#### 1. DLS111PT2U / 2. DLS111ZU akkus gérvágó

Akku	2x18V LXT
Fordulatszám	4.400/p
Max anyagvastagág 90°	91 x 279 / 68 x 310 mm
Max anyagvastagág 45°	91 x 197 / 68 x 218 mm
Tárcsaátmérő	260/30mm
Súly	26,6kg

**Infó:** Kompakt kialakítás, könnyű súly, elektromos fék, BL motor, lézervonal megvilágítás a munkadarabon, balra 45° míg jobbra 45° szögben dönthető, porszivás lehetősége, beépítette LED, markolatba épített hordfogantyú **DLS111PT2U - Két akkuval (5.0Ah) és duplatöltővel, adapterrel szállítva! DLS111ZU - Akku, töltő és koffer nélkül, adapterrel szállítva!**

1. Nettó ajánlott ár: 448.740 Ft **Bruttó ajánlott ár: 569.900 Ft**

2. Nettó ajánlott ár: 352.677 Ft **Bruttó ajánlott ár: 447.900 Ft**

### 1. DJV184RTJ / DJV184Z akkus szűrőfűrész

Akku	18V LXT
Teljesítmény	400 W
Vágásbeállítás	4-előtolás
Vágásmélység	fa/alu 135/20mm
Ütésszám	0 - 3.000/p
Lökethossz	23 mm
Súly	2,1 - 2.4 kg



**Infó:** Szénkefe nélküli BL motor, mely hosszabb üzemidőt és élettartamot biztosít, beépített LED világítás. XPT technológia - fokozott por és cseppálló borítás. Soft No Load funkció automatikusan csökkenti a motor alapjáratú fordulatszámát. Kompakt kialakítás, könnyű irányíthatóság. **DJV184RTJ - Két akkuval (5.0Ah), töltővel, és kofferral (MakPac) szállítva! DJV184Z- Akku, töltő és koffer nélkül szállítva!**

1. Nettó ajánlott ár: 147.953 Ft **Bruttó ajánlott ár: 187.900 Ft**

2. Nettó ajánlott ár: 69.213 Ft **Bruttó ajánlott ár: 87.900 Ft**

# 18V és 2x18V LXT Li-ion akkumulátoros szűrőfűrészek és orrfűrészek

2025  
H1



## 1. DJV185RTJ / DJV185Z akkus szűrőfűrészes

Akku	18V LXT
Teljesítmény	400 W
Vágásbeállítás	4-előtolás
Vágás	fa 135mm
Löketszám	800 - 3.000/p
Lökethossz	23 mm
Súly	2,0 - 2,3 kg



**MAK PAC**  
**5.0Ah**  
**2X**

▲ DJV185RTJ

**Infó:** Szénkefe nélküli BL motor, testfogantyús markolat kialakítás. Kompakt kialakítás, könnyű irányíthatóság. Lágyműködés funkció, 3 orbitális beállítás. Soft No-load funkció, mely terhelés nélkül csökkenti a rezgést így könnyen lehet odaigazítani a pengét a vágási vonalhoz. Beépített LED segédfény. Szerszám nélküli pengekapocs a könnyű, egykezes pengecseréhez. Ergonomikusan kialakított markolat puha fogással. Elektromos fék. **DJV185RTJ - Két akkuval (5.0Ah), töltővel, és kofferral (MakPac) szállítva! DJV185Z- Akku, töltő és koffer nélkül szállítva!**

1. Nettó ajánlott ár: 147.953 Ft **Bruttó ajánlott ár: 187.900 Ft**

2. Nettó ajánlott ár: 69.213 Ft **Bruttó ajánlott ár: 87.900 Ft**



## 1. DJV181RTJ / DJV181Z akkus szűrőfűrészes

Akku	18V LXT
Vágásbeállítás	4-előtolás
Vágásmélység	135mm
Ütésszám	800 - 3.500/p
Lökethossz	26 mm
Súly	2,2 kg



**MAK PAC**  
**5.0Ah**  
**2X**

▲ DJV181RTJ

**Infó:** Szénkefe nélküli motor, szerszám nélküli gyors pengecseréje lehetőség, kesztyűben való használat esetén is könnyen elérhető nagy gomb, ergonomikus kialakítású gumirozott markolat nagyobb kényelmet és jobb kezelhetőséget biztosít. **DJV181RTJ - Két akkuval (5.0Ah), töltővel, és kofferral (MakPac) szállítva! DJV181Z- Akku, töltő és koffer nélkül szállítva!**

1. Nettó ajánlott ár: 156.614 Ft **Bruttó ajánlott ár: 198.900 Ft**

2. Nettó ajánlott ár: 77.874 Ft **Bruttó ajánlott ár: 98.900 Ft**



Típus	DJR183Z	DJR183RTE	DJR186Z	DJR186RTE	DJR188Z	DJR188RTJ	DJR187Z	DJR187RTE	DJR189Z	DJR189RTJ	DJR360Z	DJR360PT2
Akkumulátor	18V LXT		18V LXT		18V LXT		18V LXT		18V LXT		2x18V LXT	
Löketszám	0 - 3.000/perc		0 - 2.800/perc		0 - 3.000/perc		0 - 2.300 - 3.000/perc		0 - 2.300 - 3.000/perc		0 - 2.300 - 3.000/perc	
Lökethossz	13 mm		32 mm		20 mm		32 mm		32 mm		32 mm	
Vágás fa	50 mm		255 mm		255 mm		255 mm		255 mm		255 mm	
Vágás cső	50 mm		130 mm		130 mm		130 mm		130 mm		130 mm	
Súly	1.8 kg		3.5 kg		2.6 kg		3.4 kg		3.4 kg		4.0 kg	

Technikai infó	LXT	LXT, XPT	LXT, XPT, BL	LXT, XPT, BL	LXT, XPT, BL	LXT, XPT, BL	LXT, XPT, BL	LXT, XPT, BL	LXT, XPT, BL	LXT, XPT, BL	18V+18V=36V, LXT																													
Jellemző	<ul style="list-style-type: none"> <li>Szerszámmentes lapcsere, fordulatszám szabályozás, beépített LED elő és utánvilágítás funkció</li> <li>elektromos fék</li> <li>alacsony vibráció</li> <li>puha, gumirozott markolat</li> <li>kompakt felépítés</li> </ul>	<ul style="list-style-type: none"> <li>függőleges forgattyús</li> <li>ergonomikus markolat,</li> <li>szerszám nélküli lapcsere</li> <li>elektromos fék</li> <li>fordulatszám szab.</li> <li>XPT Technology</li> <li>kívülről cserélhető szénkefék</li> </ul>	<ul style="list-style-type: none"> <li>függőleges forgattyús</li> <li>ergonomikus markolat</li> <li>szerszám nélküli lapcsere</li> <li>elektromos fék</li> <li>fordulatszám szabályozás</li> <li>XPT Technology</li> <li>szénkefementes</li> <li>BL motor</li> </ul>	<ul style="list-style-type: none"> <li>függőleges forgattyús</li> <li>ergonomikus markolat</li> <li>szerszám nélküli lapcsere,</li> <li>elektromos fék</li> <li>fordulatszám szabályozás</li> <li>XPT Technology</li> <li>szénkefementes</li> <li>BL motor</li> </ul>	<ul style="list-style-type: none"> <li>függőleges forgattyús</li> <li>ergonomikus markolat</li> <li>szerszám nélküli lapcsere,</li> <li>elektromos fék</li> <li>fordulatszám szabályozás</li> <li>XPT Technology</li> <li>szénkefementes</li> <li>BL motor</li> </ul>	<ul style="list-style-type: none"> <li>kompakt kialakítás egykezes használatához</li> <li>beépített LED elő- és utánvilágítás funkcióval</li> <li>kefementes BL motor</li> <li>konstans elektronika</li> <li>változtatható fordulatszám</li> <li>reteszelt kapcsoló</li> <li>motorfék</li> </ul>	<ul style="list-style-type: none"> <li>A legerősebb vezeték nélküli orrfűrészes,</li> <li>két pozícióba állítható sebesség</li> <li>függőleges forgattyús kialakítás</li> <li>BL szénkefementes motor</li> <li>szerszám nélküli lapcsere</li> <li>LED munkafény elő és utánvilágítás funkcióval,</li> <li>XPT Technology</li> </ul>	Leszállított tartozékok	DJR183Z: akku és töltő nélkül! DJR183RTE: 2db 18V/5.0Ah akkuval és töltővel!	DJR186Z: akku és töltő nélkül! DJR186RTE: 2db 18V/5.0Ah akkuval és töltővel!	DJR188Z: akku és töltő nélkül! DJR188RTJ: 2db 18V/5.0Ah akkuval és töltővel MakPack kofferral!	DJR187Z: akku és töltő nélkül! DJR187RTE: 2db 18V/5.0Ah akkuval és töltővel!	DJR189Z: akku és töltő nélkül! DJR189RTJ: 2db 18V/5.0Ah akkuval és töltővel MakPack kofferral!	DJR360Z: akku és töltő nélkül! DJR360PT2: 2db 18V/5.0Ah akkuval és dupla- töltővel!	Nettó ajánlott ár:	40.866 Ft	118.031 Ft	51.102 Ft	128.268 Ft	75.512 Ft	154.252 Ft	75.512 Ft	153.465 Ft	77.874 Ft	156.614 Ft	90.472 Ft	184.961 Ft	<b>Bruttó ajánlott ár:</b>	<b>51.900 Ft</b>	<b>149.900 Ft</b>	<b>64.900 Ft</b>	<b>162.900 Ft</b>	<b>95.900 Ft</b>	<b>195.900 Ft</b>	<b>95.900 Ft</b>	<b>194.900 Ft</b>	<b>98.900 Ft</b>	<b>198.900 Ft</b>	<b>114.900 Ft</b>	<b>234.900 Ft</b>
Leszállított tartozékok	DJR183Z: akku és töltő nélkül! DJR183RTE: 2db 18V/5.0Ah akkuval és töltővel!	DJR186Z: akku és töltő nélkül! DJR186RTE: 2db 18V/5.0Ah akkuval és töltővel!	DJR188Z: akku és töltő nélkül! DJR188RTJ: 2db 18V/5.0Ah akkuval és töltővel MakPack kofferral!	DJR187Z: akku és töltő nélkül! DJR187RTE: 2db 18V/5.0Ah akkuval és töltővel!	DJR189Z: akku és töltő nélkül! DJR189RTJ: 2db 18V/5.0Ah akkuval és töltővel MakPack kofferral!	DJR360Z: akku és töltő nélkül! DJR360PT2: 2db 18V/5.0Ah akkuval és dupla- töltővel!	Nettó ajánlott ár:	40.866 Ft	118.031 Ft	51.102 Ft	128.268 Ft	75.512 Ft	154.252 Ft	75.512 Ft	153.465 Ft	77.874 Ft	156.614 Ft	90.472 Ft	184.961 Ft	<b>Bruttó ajánlott ár:</b>	<b>51.900 Ft</b>	<b>149.900 Ft</b>	<b>64.900 Ft</b>	<b>162.900 Ft</b>	<b>95.900 Ft</b>	<b>195.900 Ft</b>	<b>95.900 Ft</b>	<b>194.900 Ft</b>	<b>98.900 Ft</b>	<b>198.900 Ft</b>	<b>114.900 Ft</b>	<b>234.900 Ft</b>								
Nettó ajánlott ár:	40.866 Ft	118.031 Ft	51.102 Ft	128.268 Ft	75.512 Ft	154.252 Ft	75.512 Ft	153.465 Ft	77.874 Ft	156.614 Ft	90.472 Ft	184.961 Ft																												
<b>Bruttó ajánlott ár:</b>	<b>51.900 Ft</b>	<b>149.900 Ft</b>	<b>64.900 Ft</b>	<b>162.900 Ft</b>	<b>95.900 Ft</b>	<b>195.900 Ft</b>	<b>95.900 Ft</b>	<b>194.900 Ft</b>	<b>98.900 Ft</b>	<b>198.900 Ft</b>	<b>114.900 Ft</b>	<b>234.900 Ft</b>																												

2025  
H1

# 18V LXT Li-ion akkumulátoros egyéb faipari gépek



▲ DBO180Z



▼ DBO480Z



▲ DBO484Z



▼ DBO380Z

▲ DBO382Z

Típus	DBO180Z / DBO180RTJ	DBO480Z / DBO480RTJ	DBO484Z	DBO380Z / DBO381ZU	DBO382Z
Akku	18V LXT Li-ion	18V LXT Li-ion	18V LXT Li-ion	18V LXT Li-ion	18V LXT Li-ion
Teljesítmény		210 W	210 W	200 W	200 W
Fordulatszám	7.000 / 9.500 / 11.000/p	22.000 / 28.000/p	11.000 / 14.000/p	8.000 / 16.000 / 24.000/p	4.000 / 8.000 / 12.000/p
Excentrikus löket	2.8 mm	2.8 mm	1.5 mm		2.0 mm
Méret	123 mm	112 x 102 mm	112 x 102 mm	93 x 185 mm	93 x 185 mm
Súly	1.7 kg	1.4 - 1,7 kg	1.4 - 1.8 kg	1.9 - 2.2 kg	1.9 - 2.2 kg

Jellemzők	DBO180Z / DBO180RTJ	DBO480Z / DBO480RTJ	DBO484Z	DBO380Z / DBO381ZU	DBO382Z
	<ul style="list-style-type: none"> <li>• kompakt kivétel, rövid felépítés</li> <li>• alacsony súlypont</li> <li>• könnyű kezelhetőség</li> <li>• kiváló teljesítmény</li> <li>• porszívóhoz csatlakoztatható</li> </ul>	<ul style="list-style-type: none"> <li>• elektromos fék</li> <li>• alacsony vibráció</li> <li>• elektromos 2 sebesség</li> <li>• kényelmesen elhelyezett ki/be kapcsoló gomb</li> <li>• hatékony porgyűjtés</li> <li>• tépőzáras csiszolópapír rögzítés</li> </ul>	<ul style="list-style-type: none"> <li>• elektromos fék</li> <li>• elektromos 2 sebesség</li> <li>• kényelmesen elhelyezett ki/be kapcsoló gomb</li> <li>• hatékony porgyűjtés</li> <li>• HOOK&amp;LOOP nagy szorítókar a csiszolópapír gyors és egyszerű illesztésére</li> </ul>	<ul style="list-style-type: none"> <li>• a BL motor és akku a csiszolófelület felett helyezkedik el</li> <li>• könnyű irányíthatóság</li> <li>• nyomógomb általi sebességszab.</li> <li>• 3 fok. elektromos sebességszab.</li> <li>• adapter nélkül csatlakoztatható Makita porszívókhoz</li> <li>• nagy, gumirozott szorítókar a papír gyors és egyszerű felszereléséhez</li> <li>• DBO380: tépőzáras csiszolópapír rögzítés</li> <li>• DBO382: HOOK&amp;LOOP - nagy szorítókar a csiszolópapír gyors és egyszerű illesztésére</li> </ul>	

Leszállított tartozékok	DBO180Z - Két akkuval, (5.0Ah) töltővel és kofferral (MakPac) szállítva!	DBO480Z - Akku, töltő és koffor nélkül szállítva!	DBO480Z - Akku, töltő és koffor nélkül szállítva!	DBO380Z - Akku, töltő és koffor nélkül szállítva!	DBO381ZU - Akku, töltő és koffor nélkül, adapterrel szállítva!	DBO382Z - Akku, töltő és koffor nélkül szállítva!

Nettó ajánlott ár	39.291 Ft	118.031 Ft	49.528 Ft	128.268 Ft	41.654 Ft	53.465 Ft	83.386 Ft	51.890 Ft
Bruttó ajánlott ár	49.900 Ft	149.900 Ft	62.900 Ft	162.900 Ft	52.900 Ft	67.900 Ft	105.900 Ft	65.900 Ft

## 1. DTM51RTJX4 / 2. DTM51Z akkus multifunkciós gép

Akku 18V LXT  
Fordulatszám 6.000 - 20.000/p  
Súly 1,9 kg



▲ DTM51Z

▶ DTM51RTJX4



**Infó:** Kompatibilis minden OIS géppel, egyszerű tartozékcseré, elektronikus fordulatszám-szabályzás, lágyindítás, beépített LED világítás, anti restart funkció

**DTM51RTJX4: Két akkuval, töltővel, kofferral szállítva!** MAKPAC hordtáska, 2 db akku BL1850, DC18RC gyorsöltő, porszívó adapter, multi csiszolótalp, 10x csiszolópapír (K60, K100, K150), multi szegmens fűrészlap 85 mm, TMA006, 3 db Multi merülő fűrészlap 10x30 mm, TMA014 multi merülő fűrészlap 28x50 mm, TMA009 adapter FEIN tartozékokhoz, 5 mm-es imbuszkulcs, szerszámdoboz. **DTM51Z: Akku, töltő, koffor és egyéb tartozék nélkül szállítva!**

Nettó ajánlott ár: 163.701 Ft **Bruttó ajánlott ár: 207.900 Ft**

Nettó ajánlott ár: 51.890 Ft **Bruttó ajánlott ár: 65.900 Ft**

## 1. DTM52RTJX1 / 2. DTM52Z akkus multifunkciós gép

Akku 18V LXT  
Fordulatszám 10.000 - 20.000/p  
Oscillációs szög  
Bal/ jobb / Teljes: 1.8° / 1.8° / 3.6°  
Súly 1,7 - 2,0 kg



▶ DTM52RTJX1



5.0Ah

2X

**Infó:** AVT rezgéscsillapítás, könnyen megfogható, kis átmérőjű markolat, STARLOCK / STARLOCK PLUS / STARLOCK MAX kompatibilitás, 3,6° -os oszcillációs szög a gyorsabb, agresszívabb vágás és csiszolás érdekében, szénkefe nélküli BL motor, beépített LED utánvilágítás funkcióval, változtatható sebesség tárcsaállítás, 12 szögbeállítás 30° -onként 0° -tól 360° -ig, kiváló por és cseppálló borítás (XPT)

**DTM52RTJX1: Két akkuval, töltővel, kofferral szállítva!** Szegmenses fűrészlap 85mm, 3db merülő fűrészlap 32 mm, delta csiszolótalp 94mm, 30 db Csiszolópapír delta 94mm, Porszívó csatlakozó **DTM52Z - akku, töltő, koffor és tartozékok nélkül szállítva!**

1. Nettó ajánlott ár: 184.961 Ft **Bruttó ajánlott ár: 234.900 Ft**

2. Nettó ajánlott ár: 73.150 Ft **Bruttó ajánlott ár: 92.900 Ft**

## 1. DRT50RTJX2 / 2. DRT50ZJX2 / 3. DRT50Z akkus élmaró

Akku 18V LXT  
Fordulatszám 10.000-30.000/p  
Befogás 6mm, 8mm  
Súly 1,8 kg



▶ DRT50RTJX2

2X

5.0Ah



**Infó:** Be-/kikapcsológomb kombinált retesszel a véletlen indítások ellen, fordulatszám-szabályzás, egyenletes indítás, 6mm; 8mm; 1/4 és 3/8-os szerszámbefogás, LED segédfény, szénke nélküli BL motor, precíz mélységállítás

**DRT50RTJX2:** MAKPAC Type 4 koffor, 2 db BL1850B Li-ion akku (18 V / 5,0 Ah), DC18RC gyorsöltő, felsőmaró feltét, dönthető talp, görgős vezető, párhuzamvezető, 6 és 8 mm-es szorítópatron, 10 mm-es másolóidom, párhuzamvezető, 13 és 22 mm-es szerelőkulcsok

**DRT50ZJX2:** MAKPAC Type 4 koffor, felsőmaró feltét, dönthető talp, görgős vezető, párhuzamvezető, 6 és 8 mm-es szorítópatron, 10 mm-es másolóidom, párhuzamvezető, 22 mm-es szerelőkulcs, 13 mm-es szerelőkulcs **tartozékokkal kofforban de akku és töltő nélkül szállítva!**

**DRT50Z: akku, töltő, koffor és tartozékok nélkül szállítva!**

1. Nettó ajánlott ár: 163.701 Ft **Bruttó ajánlott ár: 207.900 Ft**

2. Nettó ajánlott ár: 99.134 Ft **Bruttó ajánlott ár: 125.900 Ft**

3. Nettó ajánlott ár: 64.488 Ft **Bruttó ajánlott ár: 81.900 Ft**



# 18V LXT Li-ion akkumulátoros egyéb faipari gépek

2025  
H1

## DPJ180RTJ / DPJ180Z akkus lapostiplimáró

Akku	18V LXT
Fordulatszám	6.500/p
Tárcaátmérő	100mm
Marási mélység	20mm
Súly	3,0kg

DPJ180Z ▶

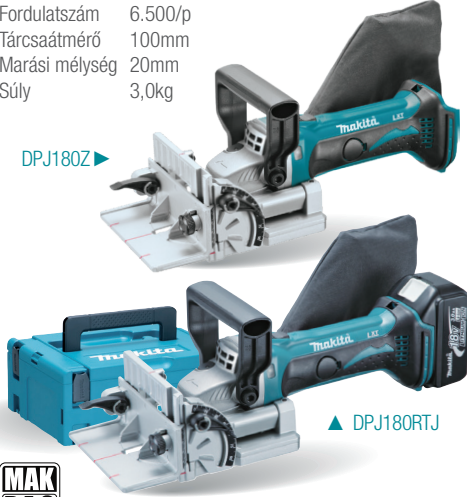

▶ DPJ180RTJ



2X 5.0Ah

**Infó:** Szögvezető állítás, szögbeállítás, mélységállító gomb, könnyű tárcsacsere, porszivó csatlakozó. **DPJ180RTJ - Két akkuval, (5.0Ah) töltővel és kofferral (MakPac) szállítva! DPJ180Z\*- Akku, töltő és koffer nélkül szállítva!**

Nettó ajánlott ár: 154.252 Ft **Bruttó ajánlott ár: 195.900 Ft**

Nettó ajánlott ár: 75.512 Ft **Bruttó ajánlott ár: 95.900 Ft**

## 1. DKP180RTJ / 2. DKP180Z akkus gyalu

Akku	18V LXT
Fordulatszám	14.000/p
Gyalulási széles.	82mm
Gyalulási mély.	0 - 2mm
Súly	3,4kg



▶ DKP180RTJ

2X 5.0Ah

**Infó:** Kompakt akkumulátoros gyalu 2 mm-es forgácsleválasztással és 82 mm-es gyalu szélességgel. Csendes működés, egyszerűen beállítható pengemélység. Precíz marómélység beállítás, alumínium talp, mindkét oldalra irányuló forgácskivetés. Nagyméretű „V” horony a könnyű él letörésekhez. Magas fordulatszáma szinte tökéletessé teszi a gyalult felületet. Fordítható, két oldalas HSS gyalu kések, precíz mélységállító mechanizmus, reteszeltető kapcsoló, egyszerre lehúzott mélység: 0 - 2 mm, maximális falc mélység: 9 mm **DKP180RTJ- Két akkuval, (5.0Ah) töltővel és kofferral (MakPac) szállítva! DKP180Z - Akku, töltő és koffer nélkül szállítva!**

1. Nettó ajánlott ár: 132.992 Ft **Bruttó ajánlott ár: 168.900 Ft**

2. Nettó ajánlott ár: 54.252 Ft **Bruttó ajánlott ár: 68.900 Ft**

## 1. DKP181RTJ / 2. DKP181Z akkus gyalu

Akku	18V LXT
Fordulatszám	12.000/p
Gyalulási széles.	82mm
Gyalulási mély.	3mm
Súly	3,3 - 3,6 kg



2X 5.0Ah

**AWS ADT**

**Infó:** Kompakt méret, szénkefe nélküli BL motor, (AWS automatikus vezeték nélküli rendszer Bluetooth összeköttetéssel. ADT technológia - automatikus nyomaték meghajtó technológia beállítja a vágási sebességet és a nyomatékot vágás közben az optimális teljesítmény érdekében. Az AWS adapter nem leszállított tartozék! **DKP181RTJ- Két akkuval, (5.0Ah) töltővel és kofferral (MakPac) szállítva! DKP181Z- Akku, töltő és koffer nélkül szállítva!**

1. Nettó ajánlott ár: 175.512 Ft **Bruttó ajánlott ár: 222.900 Ft**

2. Nettó ajánlott ár: 96.772 Ft **Bruttó ajánlott ár: 122.900 Ft**

## DST112Z akkus kapcsozó

Akku	18V LXT
Kapocs hossz	7-10mm
Kapocs szélesség:	10mm
Kapocs átmérő	0,5x 0,75mm
Tárkapacitás	150db
Súly	1.6kg



**Infó:** Ergonomikus kialakítású gumírozott markolat, állítható mélység, tárellenőrző nyílás, Biztonsági kapcsoló véletlen indítás elkerülésére. **Akku, töltő és koffer nélkül szállítva!**

Nettó ajánlott ár: 81.811 Ft **Bruttó ajánlott ár: 103.900 Ft**

## DPT353Z

### akkus tűszegező

Akku	18V LXT
Szegek	15-35mm
Tárkapacitás	130db
Szegtípus	23GA
Súly	2.2kg



**Infó:** Ergonomikus kialakítás, csúszásmentes gumírozott markolat, optimálisan kialakított orrhegy, mélységállító, beépített LED világítás, dupla ravasz a véletlen lövések ellen, alkalmazható szeg típus: 23GA. **Akku, töltő és koffer nélkül szállítva!**

Nettó ajánlott ár: 111.732 Ft **Bruttó ajánlott ár: 141.900 Ft**

## DST221Z akkus kapcsozó

Akku	18V LXT
Kapocs szélesség:	10mm
Kapocs hossz	10, 13,16,19, 22mm
Kapocs átmérő	0.6 x 1.2mm
Tárkapacitás	98db
Súly	2.3kg



**Infó:** Ergonomikus gumírozott markolat, állítható mélység, tárellenőrző nyílás **Akku, töltő és koffer nélkül szállítva!**

Nettó ajánlott ár: 92.047 Ft **Bruttó ajánlott ár: 116.900 Ft**

## DFN350Z

### akkus szegezőgép

Akku	18V LXT
Szegek	15-35mm
Tárkapacitás	110db
Szegtípus	18GA
Súly	2.1 - 2,4kg



**Infó:** Ergonomikus kialakítás, csúszásmentes markolat. Optimálisan kialakított orrhegy, mélységállító, beépített LED világítás. Dupla ravasz a véletlen lövések ellen,- szeg típus 18GA. **Akku, töltő és koffer nélkül szállítva!**

Nettó ajánlott ár: 146.378 Ft **Bruttó ajánlott ár: 185.900 Ft**

## DBN600Z akkus szögbelövő

Akku	18V LXT
Szeghossz	25-64mm
Szegméret:	16GA
Tárkapacitás	110db
Súly	3.4-3.8kg



**Infó:** Ergonomikus kialakítású gumírozott markolat, állítható mélység, tárellenőrző nyílás, biztonsági kapcsoló, kompakt méret, kényelmes és egyszerű használat, szerszám nélküli (beragadt szeg) eltávolítás, mélységállíthatóság, beépített LED fényforrás, száraz szikramentes folyamat, választható munkamód (egyszeri lövés/sorozatlövés) **Akku, töltő és koffer nélkül szállítva!**

Nettó ajánlott ár: 189.685 Ft **Bruttó ajánlott ár: 240.900 Ft**

2025  
H1

## 18V LXT Li-ion akkumulátoros porszívók



Típus	DCL180ZB	DCL181FZWX	DCL182ZB	DCL284FRFB	DCL284FRFW	DCL284FZB	DCL284FZW
Akkumulátor	18V LXT	18V LXT	18V LXT	18V LXT			
Légáteresztés	84m³/h	84m³/h	84m³/h	72m³/h			
Szívóteljesítmény	30 W	30 W	30 W	125 W			
Tartályméret	650 mL	650 mL	por: 500mL / papír: 330 mL	730 mL			
Súly	1.2 kg	1.4 kg	1.3 kg	1.3 - 1.6 kg			
Leszállított tartozékok	Akku és töltő nélkül szállítva!	Akku és töltő nélkül szállítva!	Akku és töltő nélkül szállítva!	1 db 3.0 Ah akkuval szállítva!	1 db 3.0 Ah akkuval szállítva!	Akku és töltő nélkül szállítva!	Akku és töltő nélkül szállítva!

**DCL180 Zajsztint 71 dB(A)**

**DCL181 Zajsztint 72 dB(A)**

**DCL182 Zajsztint 71 dB(A)**

erőteljes 30W-os szívóteljesítmény, T-szívóka a könnyebb irányíthatóságért, gumírozott puha markolat, előszűrő, alacsony zajsztint, könnyen üríthető tartály

Infó:



Porszákos model!

- BL szénkefe nélküli motor, csendes, halk működés, alacsony vibráció
- 4 üzemmódu szívóteljesítmény-választás, üzemmód-memória funkcióval.
- beépített LED-es lámpa, reteszelő mechanizmus
- könnyen eltávolítható szűrő,
- padló- és szárnyfűvókákat tartalmaz különféle alkalmazásokhoz
- **fekete színű** burkolat (DCL284FRFB és a DCL284FZB típusok)
- **fehér színű** burkolat (DCL284FRFW és a DCL284FZW típusok)



Nettó ajánlott ár:	17.244 Ft	21.969 Ft	21.969 Ft	94.409 Ft	94.409 Ft	51.890 Ft	51.890 Ft
<b>Bruttó ajánlott ár:</b>	<b>21.900 Ft</b>	<b>27.900 Ft</b>	<b>27.900 Ft</b>	<b>119.900 Ft</b>	<b>119.900 Ft</b>	<b>65.900 Ft</b>	<b>65.900 Ft</b>

### DCL184Z akkumulátoros porszívó



Tartályméret 500mL  
Teljesítmény max: 38W/magas: 23W/normál: 5W  
Légáteresztés 84 m³/h  
Maximális levegő seb. 100m/s  
Légmennyiség 24m³/óra  
Max. zárt szívóhatás 5,4kPa  
Súly 1.8 - 2.2 kg

**DCL184 Zajsztint max/magas/normál 68 / 65 / 58 dB(A)**

Praktikus, könnyű és kompakt akkumulátoros porszívó az autók belsejéhez, ülések, kárpitok tisztántartásához. Fűvóként is használható, így még hatékonyabban segíthet az autók takarításában. Könnyen, 3 fokozatban beállítható szívóerő. A porszívó üzemeideje egy 6,0 Ah akkuval a legnagyobb fokozatban cc. 40 perc, a legkisebb fokozatban 130 perc is lehet. Könnyen hozzáférhető portartály a porszák egyszerű eltávolítása érdekében. Ferde szívótömlő tartó, a használaton kívüli praktikus tároláshoz. Rugalmas 1 m-es szívócső **Akku és töltő nélkül szállítva!**

Nettó ajánlott ár: 34.567 Ft **Bruttó ajánlott ár: 43.900 Ft**

### DVC750LZ akkumulátoros száraz-nedves porszívó



**HEPA filter**

Tartályméret por: 7.5L / víz: 4.5L  
Max. levegőszállítás magas /normál 96/78m³/h  
Max zárt szívóhatás magas /normál 6.7/4.2 kPa  
Üzemeidő BL1850 akkuval: magas fokozat 30perc  
BL1850 akkuval: normál fokozat 60perc  
Súly 4.3 - 4.6 kg

**DVC750 Zajsztint 76 dB(A)**

Kompakt kialakítás, automatikus öntisztító szűrőrendszer. BL szénkefe mentes motor, 96m³ / perc max. levegőszállítással és HEPA szűrővel, az EU szabványoknak megfelelő L porosztállyal. Csendes működés, kényelmes használat. Akár 60 percig is használható 18V LXT Li-ion 5.0Ah akkumulátorral (normál) üzemmódban. LED fény figyelmeztet az akku töltöttségi szintjére. Nedves és száraz porszívózáshoz egyaránt alkalmas. Két fokozatú választási lehetőség a teljesítményt illetően magas/normál fokozatok. (XPT) technológia, magas por és cseppálló kivétel. **Akku és töltő nélkül szállítva!**

Nettó ajánlott ár: 64.488 Ft **Bruttó ajánlott ár: 81.900 Ft**

### 1. DVC560PT2 / 2 DVC560Z akkumulátoros álló porszívó

Akku 2x18V LXT Li-Ion  
Tartályméret por: 5L  
Max. levegőszállítás 114m³/h  
Szívóteljesítmény 85 W  
Méret 326x318x1,146 mm  
Súly 8.3 - 9.0 kg

**18V LXT 18V 36V**

**HEPA filter**



**DVC560 Zajsztint 70 dB(A)**

Álló kialakítás, 2 különböző BL szénkefe nélküli motor, az 1. porszívózáshoz, 2. kefetekercs forgatásához. 3mód - Max / Normál / Alacsony zajsztint). 4 fokozatú kefemagasság állítás, HEPA szűrő, 90 fokig dönthető porszívótest. A kefe tekercs automatikusan leáll, ha a gép függőleges helyzetben van. Beépített LED munkafény be- / kikapcsolóval. **DVC560PT2 - Két akkuval, (5,0Ah) töltővel szállítva! DVC560Z - Akku és töltő nélkül szállítva!**

Nettó ajánlott ár: 284.173 Ft **Bruttó ajánlott ár: 360.900 Ft**

Nettó ajánlott ár: 189.685 Ft **Bruttó ajánlott ár: 240.900 Ft**



DCL285FRFB	DCL285FZB	DCL285FRFW	DCL285FZW	DCL286FRFB	DCL286FZB	DCL286FRFW	DCL286FZW
18V LXT Li-Ion, 4 sebességű porzsákos porszívó				18V LXT Li-Ion, 4 sebességű ciklon porszívó			
18 kPa	18 kPa	18 kPa	18 kPa	18 kPa			
1. fokozat: 15 W / 2. fokozat: 35 W / 3. fokozat: 60W / 4. fokozat: 100 W				1. fokozat: 15 W / 2. fokozat: 35 W / 3. fokozat: 60W / 4. fokozat: 100 W			
textil porzsák / papír porzsák: 500 mL / 330 mL				250 mL			
1.4 - 1.7 kg				1.6 - 1.9 kg			
1db 3.0 Ah akkuval szállítva! FEKETE színben	Akku és töltő nélkül szállítva! FEKETE színben	1db 3.0 Ah akkuval szállítva! FEHÉR színben	Akku és töltő nélkül szállítva! FEHÉR színben	1db 3.0 Ah akkuval szállítva! FEKETE színben	Akku és töltő nélkül szállítva! FEKETE színben	1db 3.0 Ah akkuval szállítva! FEHÉR színben	Akku és töltő nélkül szállítva! FEHÉR színben

- porzsákos kivitel
- BL szénkefe nélküli motor, csendes, halk működés, alacsony vibráció
- 4 üzemmódú szívóteljesítmény-választás, üzemmód-memória funkcióval.
- beépített LED-es lámpa, reteszelő mechanizmus
- könnyen eltávolítható szűrő, kompakt és ergonomikus kialakítás
- padló- és szárnyfúvókákat tartalmaz különféle alkalmazásokhoz
- **fekete színű** burkolat (DCL285FRFB és a DCL285FZB típusok)
- **fehér színű** burkolat (DCL285FRFW és a DCL285FZW típusok)

- BL szénkefe nélküli motor, csendes, halk működés, alacsony vibráció
- 4 üzemmódú szívóteljesítmény-választás, üzemmód-memória funkcióval.
- beépített LED-es lámpa, reteszelő mechanizmus
- Integrált ciklon egység. A finom por ciklonos légáramlással történő leválasztásának köszönhetően a szűrő kevésbé tömődik el, csökkentve ezzel a gép szívóteljesítményének csökkenését.
- padló- és szárnyfúvókákat tartalmaz különféle alkalmazásokhoz
- padló- és szárnyfúvókákat tartalmaz különféle alkalmazásokhoz
- **fekete színű** burkolat (DCL286FRFB és a DCL286FZB típusok)
- **fehér színű** burkolat (DCL286FRFW és a DCL286FZW típusok)

97.559 Ft	54.252 Ft	97.559 Ft	54.252 Ft	99.134 Ft	55.827 Ft	99.134 Ft	55.827 Ft
<b>123.900 Ft</b>	<b>68.900 Ft</b>	<b>123.900 Ft</b>	<b>68.900 Ft</b>	<b>125.900 Ft</b>	<b>70.900 Ft</b>	<b>125.900 Ft</b>	<b>70.900 Ft</b>

### DRC200Z akkus robotporszívó

Akku 2X18V LXT  
Max. sebesség 0.3 m/perc  
Tartályméret 2,5L  
Súly 7,3kg



**Infó:** energiatakarékos BL- szénkefe nélküli motor, 3 kefével (2 db kisebb oldalsó, 1 központi nagy alsó). A kisebb két oldalsó a fal mellett, rések és egyéb nehezebben megközelíthető területek tisztításánál hasznos. Az alsó az általános takarító munkát végzi folyamatosan. Akadály és szintérzékelők, vezeték nélküli távirányító (max 20 m-ig), LXT Li-Ion akkumulátorokkal használható, maximális területbejárás: 500 nm<sup>2</sup> / 2x BL1850 vagy 300 nm<sup>2</sup> / 2x BL1830, akku töltöttségjelző LED kijelző, üzemmód: 200perc / 2xBL1850, 120perc / 2xBL1830, max. terület 500m<sup>2</sup>/BL1850, 300m<sup>2</sup>/BL1830, akku töltöttségi szintjét jelző LED, vezeték nélküli távirányító (max. 20m), a két akkumulátor párhuzamos kötése miatt a működési idő hosszabb. **Akku és töltő nélkül szállítva!**

### DRC300Z akkus robotporszívó

Akku 2X18V LXT  
Max. sebesség 0.3 m/perc  
Tartályméret 3,0L  
Súly 9,6 - 10,6kg



**Infó:** 2x18V LXT akkuval működtethető porszívó, BL kefe nélküli motorral és térképezési funkcióval. Két működési mód: feltérképezett mód és szabad takarítási (random) mód. Határérzékelési funkció a mágnesszalag segítségével. Távirányítóval is irányítható 20 méteres kommunikációs hatótávolsággal (pl. tisztítás befejezése / indítás / leállítás parancsokkal). Akadályérzékelés hat ultrahangos érzékelővel + egy lökhárító elhelyezett LiDAR érzékelővel (2D). 600 m<sup>2</sup> terület tisztítására képes. Választható két porgyűjtési mód „Vacuum Plus Power Brush Mód” a kis és nagy törmelék összegyűjtéséhez „Csak elektromos kefe mód” nagy törmelék összegyűjtéséhez. HEPA szűrő. A nagy oldalkefék lehetővé teszik a falak melletti akadályok vagy szűk sarkok körüli tisztítást. A Power Brush Service funkció figyelmeztet ha az elektromos kefék leblokkolja valami törmelék stb. **Akku és töltő nélkül szállítva!**



Nettó ajánlott ár: 326.693 Ft **Bruttó ajánlott ár: 414.900 Ft**

Nettó ajánlott ár: 773.937 Ft **Bruttó ajánlott ár: 982.900 Ft**

## 2x18V LXT Li-ion akkumulátoros porszívók



Típus	DVC860LZ	DVC150LZ	DVC155LZX2	DVC157LZX3
Megnevezés	Hálózati és akkus száraz-nedves porszívó	Hálózati és akkus száraz-nedves porszívó	Akkumulátoros száraz-nedves porszívó	Akkumulátoros száraz porszívó
Akkumulátor	2x18V LXT	2x18V LXT	2x18V LXT	2x18V LXT
Szívóteljesítmény	Akku: 25 - 70W / Hálózat: 320W	Akku: 25 - 70W / Hálózat: 320W	105W	110W
Max. zárt szívóhatás	Akku: 9.0kPa / Hálózat: 24kPa	Akku: 9.0kPa / Hálózat: 24kPa	11kPa	11kPa
Max. levegő	Akku: 126m <sup>3</sup> /ó / Hálózat: 216m <sup>3</sup> /ó	Akku: 126m <sup>3</sup> /ó / Hálózat: 216m <sup>3</sup> /ó	126m <sup>3</sup> /ó	144m <sup>3</sup> /ó
Tartályméret	por:8L / víz:6L	por:15L / víz:12L	víz:12L / por:15L	por:15L
Súly	8,6 - 9,2 kg	8,9 - 9,6 kg	7,2 - 7,9 kg	8,0 - 8,6 kg

Leszállított tartozékok	Akku, töltő nélkül szállítva!	Akku, töltő nélkül szállítva!	Akku, töltő nélkül szállítva!	Akku, töltő nélkül szállítva!
Info	<ul style="list-style-type: none"> <li>• akkuval és hálózatról is használható,</li> <li>• 2x18V Li-Ion akku használatával</li> <li>• üzemi idő 30-65 perc (BL1850),</li> <li>• "L" porszívó osztály</li> <li>• egyenletes fordulatszám porszívózás közben</li> </ul>	<ul style="list-style-type: none"> <li>• akkuval és hálózatról is használható,</li> <li>• "L" porszívó osztály,</li> <li>• nagy levehető tetejű tároló a kiegészítőknek</li> <li>• lapos felső kialakítás tárcsával változtatható szívóteljesítmény-szabályozás</li> </ul>	<ul style="list-style-type: none"> <li>• száraz és nedves porszívózáshoz</li> <li>• "L" porszívó osztály</li> <li>• remek fordulékonyaság, BL szénkefe nélküli motor</li> <li>• XPT technológia</li> <li>• nagy 15L tartály,</li> <li>• „kerékstop” az elmozdulás ellen</li> </ul>	<ul style="list-style-type: none"> <li>• csak száraz porszívózáshoz</li> <li>• "L" porszívó osztály</li> <li>• <b>AWS</b> (automatikus vezeték nélküli rendszer)</li> <li>• <b>HEPA</b> szűrővel</li> <li>• <b>BL</b> szénkefe nélküli motor</li> <li>• <b>XPT</b> technológia</li> </ul>

Nettó ajánlott ár:	206.220 Ft	214.882 Ft	137.717 Ft	181.024 Ft
<b>Bruttó ajánlott ár:</b>	<b>261.900 Ft</b>	<b>272.900 Ft</b>	<b>174.900 Ft</b>	<b>229.900 Ft</b>



Típus	DVC261ZX4	DVC265ZXU	DVC660Z	DVC665Z
Akkumulátor	2x18V LXT	2x18V LXT	2x18V LXT	2x18V LXT
Légáteresztés	Ø28mm120m <sup>3</sup> /h / Ø38mm138m <sup>3</sup> /h	Ø28mm 120m <sup>3</sup> /h	Ø32mm 132m <sup>3</sup> /h / Ø28mm 120m <sup>3</sup> /h	Ø28mm 108m <sup>3</sup> /h
Max. zárt szívóhatás	11kPa	11kPa	11kPa	11kPa
Max. levegő	120m <sup>3</sup> /ó			
Tartályméret	papír 2L / textil 1.5L	papír 2L / textil 1.5L	papír 6L / textil 5.5L	papír 6L / textil 5.5L
Súly	3.8 - 4.5 kg	3.9 - 4.5 kg	6.1 - 6.7 kg	6.1 - 6.7 kg

Leszállított tartozékok	Akku és töltő nélkül szállítva!	Akku, töltő és AWS adapter nélkül szállítva!	Akku és töltő nélkül szállítva!	Akku, töltő és AWS adapter nélkül szállítva!
Info	<ul style="list-style-type: none"> <li>• erőteljes szívóteljesítmény a BL szénkefe nélküli motornak köszönhetően</li> <li>• módmemória funkció, lehetővé teszi ugyanazt a szívóerőt, mint ahogy korábban kikapcsolták</li> <li>• HEPA szűrő a maximális eredményért</li> <li>• távvezérlő: beállítható rajta a be, és kikapcsolás, ill. max /magas /normál teljesítmény is kiválasztható</li> <li>• <b>AWS</b> Auto-start Wireless System (automatikus vezeték nélküli rendszer) +AWS adapter csak a DVC265ZXU modell esetében</li> <li>• <b>BLUETOOTH</b> összeköttetéssel csak a DVC265ZXU modell esetében</li> </ul>	<ul style="list-style-type: none"> <li>• papír és textil porzsákkal is használható</li> <li>• 3 szívó fokozat (max, magas, normál) DVC660</li> <li>• 2 szívó fokozat (magas, normál) DVC665</li> <li>• nagy szívóteljesítmény a BL szénkefe nélküli motornak köszönhetően</li> <li>• HEPA szűrő a finom maximális eredményért</li> <li>• teleszkópos egyenes cső, mely állítható a felhasználó magasságához</li> <li>• távvezérlő: be, és kikapcsolás, ill. a teljesítmény is kiválasztható</li> <li>• <b>AWS</b> Auto-start Wireless System (automatikus vezeték nélküli rendszer)</li> <li>• <b>BLUETOOTH</b> összeköttetéssel csak a DVC665 modell esetében.</li> </ul>		

Nettó ajánlott ár:	107.795 Ft	120.394 Ft	125.118 Ft	125.118 Ft
<b>Bruttó ajánlott ár:</b>	<b>136.900 Ft</b>	<b>152.900 Ft</b>	<b>158.900 Ft</b>	<b>158.900 Ft</b>

# ÚJDONSÁG!



## 18V LXT Li-ion egyéb akkumulátoros gépek

### 2025 H1



Típus	DTC100ZK	DTC101ZK	DTC102ZK	DTC103ZK
Megnevezés		18V LXT Li-ion akkumulátoros Al-Cu kábelvágók		akkumulátoros ACSR kábelvágó
Max. pengenyitás	50 mm	50 mm	65 mm	54 mm
Max. vágási kapacitás	35-47mm	50 mm	65 mm	54 mm
Súly	3,6 kg	3,6 kg	3,5 kg	8,0 - 8,6 kg

Leszállított tartozékok	Akku, töltő nélkül, kofferben szállítva!	Akku, töltő nélkül, kofferben szállítva!	Akku, töltő nélkül, kofferben szállítva!	Akku, töltő nélkül, kofferben szállítva!
Info	<ul style="list-style-type: none"> <li>zárt kialakítás a precíz vágás érdekében</li> <li>könnyű kezelhetőség, alacsony súly</li> <li>a penge nyitási szöge a vágandó kábel átmérőjéhez állítható</li> <li>automatikus visszatérési funkció a vágás befejezése után automatikusan visszaállítja a pengét a beállított helyzetbe</li> <li>beépített LED lámpa utófény funkcióval</li> </ul>	<ul style="list-style-type: none"> <li>könnyű kezelhetőség</li> <li>nyitott kialakítás, az Al/Cu kábel kívánt pozícióban történő könnyű elvágásához</li> <li>automatikus hátrameneti funkció</li> <li>automatikus visszatérési funkció</li> <li>a penge nyitási szöge a vágandó kábel átmérőjéhez igazítható</li> <li>beépített LED lámpa utófény funkcióval</li> </ul>	<ul style="list-style-type: none"> <li>zárt kialakítás</li> <li>a penge nyitási szöge a vágandó kábel átmérőjéhez állítható</li> <li>automatikus visszatérési funkció a vágás befejezése után automatikusan visszaállítja a pengét a beállított helyzetbe</li> <li>beépített LED lámpa utófény funkcióval</li> <li>kizárólag színesfém anyagokhoz</li> </ul>	<ul style="list-style-type: none"> <li>könnyű irányíthatóság, zárt kialakítás</li> <li>ACSR (alumínium vezető kábel acélrosztésű) vágásához</li> <li>auto hátrameneti funkció</li> <li>auto visszatérési funkció</li> <li>állítható pengevisszatérési térfogat</li> <li>a penge nyitási szöge a vágandó kábel átmérőjéhez igazítható</li> <li>beépített LED lámpa utófény funkcióval</li> </ul>

Nettó ajánlott ár:	551.102 Ft	645.591 Ft	724.331 Ft	1.141.654 Ft
<b>Bruttó ajánlott ár:</b>	<b>699.900 Ft</b>	<b>819.900 Ft</b>	<b>919.900 Ft</b>	<b>1.449.900 Ft</b>

### 1. DCG180RY / 2. DCG180Z

akkus kartuskinyomó

Akku 18V LXT  
Nyomósebesség 0-28mm/s  
Max. nyomóerő 5.000N  
Súly 2,1 kg

DCG180RY ▶



1.5Ah 1X

**Infó:** Kompatibilis 5.0, 4.0, 3.0, 1.5 Ah akkumulátorokkal, automata túlfolyásgátló, beépített LED világítás, túlterhelés védelem, fényjelzéssel, változtatható nyomósebesség, 360°-ban elforgatható tartálytartó, kétfajta tartállyal

**Leszállított tart:** Műanyag tubusos anyagok kinyomására alkalmas adagoló

**Opcionálisan rendelhető:** Merev falú, hengeres anyagok kinyomására alkalmas adagolóhenger 196352-6 ▼



Cikkszám: 196352-6

A termék jelenlegi árát kérem ellenőrizze az aktuális tartozék kiadványunkban!

**DCG180RY 1db 1.5Ah akkuval, töltővel szállítva!**  
**DCG180Z\* Akku, töltő és koffer nélkül szállítva!**

1. Nettó ajánlott ár: 116.457 Ft **Bruttó ajánlott ár: 147.900 Ft**

2. Nettó ajánlott ár: 86.535 Ft **Bruttó ajánlott ár: 109.900 Ft**

### 1. DRV150Z / 2. DRV250Z

akkus popszegecshúzó

Akku 18V LXT  
Húzóerő 10kN (DRV150Z)  
Húzóerő 20kN (DRV250Z)  
Popszegecs 2.4 - 4.8mm (DRV150Z)  
Popszegecs 2.4 - 6.4mm (DRV250Z)  
Súly 1.9-2.4kg

DRV150Z ▶

ø2.4 - 4.8mm



DRV250Z ▶  
ø2.4 - 6.4mm

**Infó:** Kompakt kialakítás lehetővé teszi a szűk térben való alkalmazását. Kompatibilis különféle méretű szegecsekkel (2.4, 3.2, 4.0, 4.8mm: DRV150). (2.4, 3.2, 4.8, 6.0, 6.4mm: DRV250). A DRV250Z modell esetében a 2.4 és a 3.2 szegecsekhez opcionális tartozék szükséges! Nagy sebességű meghúzás, átlátszó popszegecs tartály, BL (szénkefe nélküli) motor kettős LED-es munkafény, elő- és utárvilágítás funkcióval, elektromos fék XPT Technológia, kiváló por- és vízpemtet elleni kialakítás. **Acélszegecsekhez nem alkalmas! DRV150Z: Akku és töltő nélkül szállítva! DRV250Z: Akku és töltő nélkül szállítva!**

1. Nettó ajánlott ár: 284.173 Ft **Bruttó ajánlott ár: 360.900 Ft**

2. Nettó ajánlott ár: 284.173 Ft **Bruttó ajánlott ár: 360.900 Ft**



### 1. DWR180RA / 2. DWR180Z

akkus racsnis kulcs

Akku 18V LXT  
Csavarok (magas szakító szil.) M5 - M10  
Nyomaték 47.5Nm  
Méret (h\*sz\*m) 350 x 79 x 67 mm  
Súly 1.2 - 1.6 kg



1X

2.0Ah

▶ DWR180RA

**Infó:** 18V LXT akkumulátoros racsnis kulcs, két aljzatadapterrel szállítva, zárócsapos stílusú racsnis mechanizmus, könnyen megfogható, kis átmérőjű markolat, 47,5 Nm Maximális nyomaték és 0-800/perc fordulatszám, beépített LED segédfény, elő és utárvilágítás funkciókkal, előre / hátra forgásváltás, kiváló por és cseppálló borítás (XPT)

**DWR180RA 1db 2.0Ah akkuval, töltővel szállítva!**  
**DWR180Z\* Akku, töltő és koffer nélkül szállítva!**

1. Nettó ajánlott ár: 99.134 Ft **Bruttó ajánlott ár: 125.900 Ft**

2. Nettó ajánlott ár: 69.213 Ft **Bruttó ajánlott ár: 87.900 Ft**

# 18V LXT Li-ion egyéb akkumulátoros gépek

**1. DGP180RT**  
**2. DGP180Z**  
akkus zsírzógép



Akku	18V LXT
Teljesítmény	480W
Maximális nyomás	69 Mpa
Kapacitás	290 ml
Súly	4,8-6,1 kg



**Infó:** 18V LXT Li-ion akkus zsírzógép, főként ipari felhasználásra. Adaptív változó zsírzónyomás. Erőteljes motor, így a gép akár 69 MPa maximális nyomásra is képes. 2 üzemmód: lassú és automata. Dupla LED fény elő és utánvilágítás funkció. **DGP180RT - 1 db 5.0Ah akkuval, töltővel szállítva!**  
**DGP180Z - Akku, töltő és koffer nélkül szállítva!**

Nettó ajánlott ár: 162.126 Ft **Bruttó ajánlott ár: 205.900 Ft**

Nettó ajánlott ár: 114.882 Ft **Bruttó ajánlott ár: 145.900 Ft**

**DPO600ZX1**  
akkus polírozógép



Akku	18V LXT
Tárcsaátmérő	150 mm
Fordulatszám	normál mód / polírozási mód 0 - 780 / 0 - 600/perc
Súly:	3.1 - 3.6 kg

**Infó:** szerszám nélküli talp csere lehetősége, ergonomikus gomb-fogantyú könnyű irányíthatóságot biztosít. Könnyen elérhető kiválasztó gomb, a megfelelő munkasebességhez. Két csiszolás mód: 1. excentrikus mód: végciszolás és csiszolás 2. Roto-pálya mód: durvacsiszolás és polírozás, lágyindítás funkció, konstanselektronika, fordulatszám szabályozás. **Akku és töltő nélkül szállítva!**

Nettó ajánlott ár: 129.055 Ft **Bruttó ajánlott ár: 163.900 Ft**

**DHG181ZJ** Akkus hőlégfúvó



Akku	18V LXT
Üzemidő (6,0Ah)	21-30perc
légmennyiség	120-200 L/perc
hőmérséklet	150-550°C
fúvóka csatlakozó	34,5mm
súly	1,0-1,4kg

**Infó:** 18V LXT akkus hőlégfúvó, max. 550 Celsius fokos levegőhőmérséklettel, tapéta felragasztása, szárítás vagy festék eltávolítása javasolt. A levegőmennyiség külön kapcsolóval állítható: 1. fok. 120 l/perc 2. fok. 200L/perc Gyorskioldó mechanizmus a fúvókák egyszerű cseréjéhez. Beépített LED-es utófény funkcióval megvilágítja a munkaterületet - kompakt és ergonomikus kialakítás. Újraindításgátló funkció, túlterhelés elleni védelem (biztosíték).

**DHG180ZJ: Akku és töltő nélkül szállítva!**

Nettó ajánlott ár: 59.764 Ft **Bruttó ajánlott ár: 75.900 Ft**

**1. DPV300RTJ**  
**2. DPV300Z**  
akkus csiszológép



Akku	18V LXT
Korongátmérő	80mm & 50mm
Fordulatszám (polírozás)	0 - 2.800/perc
Fordulatszám (csiszolás)	0 - 9.500/perc
Súly	1.3 - 1.6 kg

**Infó:** 18V LXT akkumulátoros polírozó, kompakt kialakítás, jó irányíthatóság, erőteljes szénkefe nélküli BL motor, anti restart funkció, kétféle korongátmérővel (80/50mm) is használható, könnyen cserélhető Hook & Loop stílusú hátlap, változtatható 2 sebesség a munkáigénynek megfelelően, oldalsó markolat a stabilitás érdekében, kiváló por és cseppálló borítás (XPT) **DPV300RTJ - Két akkuval, (5.0Ah) töltővel és kofferrel szállítva!** **DPV300Z: Akku, töltő és koffer nélkül szállítva!**

Nettó ajánlott ár: 155.591 Ft **Bruttó ajánlott ár: 196.900 Ft**

Nettó ajánlott ár: 77.039 Ft **Bruttó ajánlott ár: 98.900 Ft**

**DVP180Z**  
akkus  
vákumzivattyú



Akku	18V LXT
Áramlási sebesség	50L/p
Motor sebesség	3.840/p
Súly	2.9kg

**Infó:** praktikus megoldás olyan helyen, ahol hálózati áram csatlakozó nem áll rendelkezésre, hosszú üzemidő (kb.50 perc) BL1850B (5.0Ah) akku használatával, beépített fém szűrő, a szelep megakadályozza az olaj visszaáramlását, szivattyú szerkezet: olaj rotációs típusú (lapátos típusú), könnyű szállíthatóság, kompakt kialakítás, kis méret, világító LED fény a készülék bekapcsolásakor. **Akku és töltő nélkül szállítva!**

Nettó ajánlott ár: 101.496 Ft **Bruttó ajánlott ár: 128.900 Ft**



18V + 18V → 36V

**DVP181ZK**  
akkus  
vákumzivattyú

Akku	18V LXT
Áramlási sebesség	113L/p
Motor sebesség	3.200/p
Olaj tartály	300mL
Súly	8,1 - 8,2kg

**Infó:** Kifejezetten 20HP klímaberendezések légtelenítéséhez, praktikus megoldás, olyan helyen, ahol hálózati áram csatlakozó nem áll rendelkezésre. Hosszú üzemidő, beépített fém szűrő. A szelep megakadályozza az olaj visszaáramlását. Szivattyú szerkezet: olaj rotációs típusú (lapátos típusú). Könnyű szállíthatóság, kompakt kialakítás, kis méret, világító LED fény a készülék bekapcsolásakor. 3Pa kéttépcsős vákumzivattyú.

**Akku és töltő nélkül szállítva!**

Nettó ajánlott ár: 300.709 Ft **Bruttó ajánlott ár: 381.900 Ft**

**DWD181ZJ** akkus falszkenner

Akku	18V LXT
Fém/műanyag cső / feszültség alatt álló kábel / fa	180/120/120/25 mm
Érzékelési pontosság	+/- 5mm
Minimális érzékelési távolság	40mm
Kijelző mérete	4,1"
Súly	1.3 - 1.7 k



**Infó:** Felismeri a betonkeretbe ágyazott tárgyakat, pl. a fém, elektromos kábelek, műanyag csövek...stb. Beépített LED-es segédfény. A színes 4,1 hüvelykes kijelző jelzi az objektum helyzetét, mélységét. A gép észlelési állapot jelzésére vizuálisan és akusztikusan hanggal reagál. 8 választható megjelenítési nyelv. A falfelület anyagának megfelelően több mód közül lehet választani. **1. Szárazbeton üzemmód:** betonacélok vagy műanyag csövek észleléséhez száraz betonban. **2. Nedves beton üzemmód:** betonacélok vagy műanyag csövek észleléséhez nedves betonban. **3. Partíciós mód:** Csapok vagy acélváz észleléséhez fa vagy gipszkarton mögött. **4. Radarkép mód:** Összetett tárgyak, például betonacélok és üregek detektálására betontömbben vagy téglafalban (Az objektum megkülönböztethető a hullámminta ellenőrzésével.) (XPT) technológia - fokozott por- és vízállóság. **Akku, töltő és koffer nélkül szállítva!**

Nettó ajánlott ár: 481.811 Ft **Bruttó ajánlott ár: 611.900 Ft**

Bluetooth

**DMR202B**  
akkus hangszóró (fekete)

Mélynyomó	Ø 101.6mm
Magas hangsugárzó	Ø 36mm
Bluetooth	4.0 (max 10m távolságból)
Súly	2.7 - 3.3kg



**Infó:** USB memóriakártyáról beolvasható zenék, zene ismétlés funkció, LCD kijelző, kétirányú, Ø101,6 mm-es mélysugárzó és Ø36 mm-es magassugárzó. Kettős tápforrások: CXT / LXT Li-ion elemek (12V max / 14.4V / 18V) vagy hálózati tápegység, Bluetooth 4.0 csatlakozás, kültéri használatra alkalmas, gumirozott sarokborítások védik a gépet az esetleges sérülésektől, kompakt és könnyű kialakítás. **Hálózati adapterrel, akku és töltő nélkül szállítva!**

Nettó ajánlott ár: 43.228 Ft **Bruttó ajánlott ár: 54.900 Ft**

# 18V LXT Li-ion egyéb akkumulátoros gépek

2025  
H1

## DMP180Z akkus pumpa

Akku	18V LXT
Max levegő nyomás	830 kPa (121 PSI) [8.3 bar]
Súly	1.4 - 1.7 kg

Max. levegő  
8,3 bar



Max. levegő  
11,1 bar

Akku	18V LXT
Max levegő nyomás	1.100 kPa (161 PSI) [11.1 bar]
Súly	2.5 - 2.8 kg

**Infó:** akár 11.1 bar-os üzemi nyomás, a korábbi modellekhez képest nagyobb levegőmennyiséget képes szállítani így lehetővé vált a traktorok és nehézgépek kerekeinek a felfújása is, 3 féle fújási üzemmód: magas alacsony és labda. Leeresztő gomb túltöltés esetén, digitális nyomásmérővel szerelve, automatikusan leáll ha elérte az előre beállított nyomást, LED munkalámpa az éjszakai használathoz, thermostat védi a gépet a túlmelegedéstől, amerikai és angol adapterrel felszerelt 65 cm hosszú tömlő, XPT Technológia. **Akku, töltő és koffer nélkül szállítva!**

Nettó ajánlott ár: 25.118 Ft **Bruttó ajánlott ár: 31.900 Ft**

Nettó ajánlott ár: 45.591 Ft **Bruttó ajánlott ár: 57.900 Ft**



## DAS180Z Akkus kézi porfújó Z

Max. légsebesség	0 - 200 m/s
Levegő mennyiség	0 - 1,1 m³/min
Levegő nyomás	0-29.7 kPa
Súly	1,2 - 1,7kg



**Infó:** 18V LXT BL akkumulátoros légfúvó, többféle fúvókával szállítva. Kiemelkedő fújóerő, széleskörű felhasználási terület: fújó és szívó funkcióval gumimedencék labdák fújhatók fel és eresztethők le a segítségével. Gyárilag 5 féle fújójéjjel a legspeciálisabb területekhez is kiválóan használható, gyorscsatlakozós szerszámmentes fejcsere. LED munkalámpa elő és utóvilágítással. 4 sebességi fokozat, ravaszszal szabályozható fordulatszám. **Akku és töltő nélkül szállítva!**

Nettó ajánlott ár: 51.890 Ft **Bruttó ajánlott ár: 65.900 Ft**

## DCF102Z akkus ventilátor 180mm

18V / 14.4V LXT
Üzemidő (perc)
Alacsony/ Közepes / Magas :
1270 / 705 / 575 perc
Súly: 1.3 - 2.0 kg



**Infó:** kompakt kialakítás, max. sebesség 180m/perc, a ventilátor oldalirányokba illetőleg fel és lefelé billenthető, 3 fokozat (magas/közepes/alacsony)180 /150 /120m/p, oscilláló funkció, automatikus 45 fok jobbra-balra forgás, 3 fokozatú automatikus időzítő, az optimális hűtés megtalálásához, kompakt mérete 180 mm ellenére, a nagy ventilátor-nak köszönhetően rendkívül nagy levegő mennyiséget képes mozgatni. **Akku és töltő nélkül szállítva!**

Nettó ajánlott ár: 31.417 Ft **Bruttó ajánlott ár: 39.900 Ft**

## DCF201Z akkus ventilátor 200mm

Üzemidő (perc)
Magas: 100p-3.0Ah,
45p-1.3Ah (18V)
90p-3.0Ah,
40p-1.3Ah (14.4V)
Alacsony: 200p-3.0Ah,
90p-1.3Ah
(18V)180p-3.0Ah,
80p-1.3Ah (14.4V)
Súly 2.4kg



**Infó:** 45°-ig dönthető, kettős áramforrás (akkumulátorral és hálózatról is működtethető), Magas/alacsony választható sebességi fokozatok, robusztus megjelenés, munkaterületeken is javasolt használat, automatikus időzítő : 1 óra, 2 óra, 4 óra. **Akku és töltő nélkül szállítva!**

Nettó ajánlott ár: 32.205 Ft **Bruttó ajánlott ár: 40.900 Ft**

## DCF203Z akkus ventilátor 235mm

18V / 14.4V LXT / hálózat
Üzemidő (BL1850 akkuval)
Alacsony/ Közepes / Magas fok.:
960 / 580 / 360 perc
Súly: 1.9 - 2.6 kg



**Infó:** helytakarékos lapos tervezés, könnyen levehető ventilátorfedél a kényelmes tisztítás érdekében. Csendes működés, automatikus forgás 45° balra/jobbra. A ventilátor-fejcsője oldalra, felfelé és lefelé állítható (felfelé 90°, lefelé 45°, jobbra és balra 90°). 3 fokozatú automatikus időzítő 1, 2 és 4 órás kikapcsolási lehetőséggel. 3 sebességi fokozat beállítás (magas 190 m/perc, közepes 150 m/perc, alacsony 120 m/perc) az optimális légsebesség-szabályozáshoz. Nagyméretű 235 mm ventilátor lapát és széles hordozófogantyú a könnyű kezelés érdekében.

**Akku és töltő nélkül szállítva!**

Nettó ajánlott ár: 39.291 Ft **Bruttó ajánlott ár: 49.900 Ft**

## DCF300Z akkus ventilátor 330mm

Üzemidő (perc)
Magas: 55p-3.0Ah,
25p-1.3Ah (18V) /50p-3.0Ah,
22p-1.3Ah (14.4V)
Közepes: 90p-3.0Ah, 40p-1.3Ah (18V)
/ 80p-3.0Ah, 35p-1.3Ah (14.4V)
Alacsony: 180p-3.0Ah, 80p-1.3Ah(18V)
160p-3.0Ah, 70p-1.3Ah (14.4V)
Súly 4.4kg

**Infó:** 330mm széles levegőlapátok biztosítják a levegőt mindenhol, Max. 220m/perc. levegősebesség, automatikus jobbra-balra funkció, 3 fokozatú levegősebesség (alacsony/közepes/magas), fémröstély a lapátok védelem érdekében. **Akku és töltő nélkül szállítva!**



Nettó ajánlott ár: 60.551 Ft **Bruttó ajánlott ár: 76.900 Ft**

## DCF301Z akkus ventilátor 330mm

14,4V-18V LXT	
Üzemidő: (6,0Ah) MAGAS fokozat	215 p
Üzemidő: (6,0Ah) NORMÁL fokozat	430 p
Üzemidő: (6,0Ah) ALACSONY fokozat	850 p
Levegő sebesség	240 m/p
Légmennyiség magas/közepes/alacsony:	31/15/10 m3/p
Átmérő	330 mm
Súly	4,1 kg

**Infó:** - 18/14.4V LXT Li-ion akkumulátoros 330 mm ventilátor, 240 m/perces légsebességgel, könnyedén eltávolítható védőkeret. 3 fokozatban állítható fújási sebesség, 3 fokozatú időzítővel szerelve: 1-2-4 óra, fel és le mozgással segíti a hatékonyabb keringetést, 14.4 és 18V rendszerrel is használható. **Akku és töltő nélkül szállítva!**

Nettó ajánlott ár: 69.213 Ft **Bruttó ajánlott ár: 87.900 Ft**



2025  
H1

# 18V LXT Li-ion akkumulátoros kényelem



Típus	Fűthető mellény CV102D	Fűthető mellény DCV202D	Fűthető kabát CJ105D	Fűthető mellény DCJ205D	Fűthető kabát (Neon) CJ106D	Fűthető Kabát (Neon) DCJ206D	Fűthető aláöltözet kerek nyakú DCX200C	Fűthető aláöltözet cipzáros nyakú DCX201C
Akku	10,8V CXT Li-ion	18V CXT Li-ion	10,8V CXT Li-ion	18V CXT Li-ion	10,8V CXT Li-ion	18V CXT Li-ion	18V/14.4V LXT / 12Vmax CXT	
Méreték	S, M, L, XL, 2XL, 3XL						XS, S, M, L, XL, 2XL, 3XL	
Jellemzők	<ul style="list-style-type: none"> <li>Mosható és szárítható</li> <li>kétirányú cipzár</li> <li>akár 14 órányi fűtés</li> <li>4 hőzóna / 3 hőfok (magas/közepes / alacsony)</li> <li>Be / Ki kapcsoló LED kijelzővel (kék / fehér / piros)</li> <li>4 zseb található a mellényen</li> <li>a cipzáras mellkasi zseb lehetővé teszi a mobilkészítők feltöltését és tárolását a mellény viselése közben</li> <li>túlterhelés elleni akku védelem</li> </ul>		<ul style="list-style-type: none"> <li>Mosható és szárítható</li> <li>kétirányú cipzár</li> <li>akár 14 órányi fűtés</li> <li>4 hőzóna / 3 hőfok (magas/közepes / alacsony)</li> <li>Be / Ki kapcsoló LED kijelzővel (kék / fehér / piros)</li> <li>6 zseb található a mellényen</li> <li>a cipzáras mellkasi zseb lehetővé teszi a mobilkészítők feltöltését és tárolását a mellény viselése közben</li> <li>túlterhelés elleni akku védelem</li> </ul>		<ul style="list-style-type: none"> <li>Mosható és szárítható</li> <li>kétirányú cipzár</li> <li>akár 14 órányi fűtés</li> <li>4 hőzóna / 3 hőfok (magas/közepes / alacsony)</li> <li>Be / Ki kapcsoló LED kijelzővel (kék / fehér / piros)</li> <li>6 zseb található a mellényen</li> <li>a cipzáras mellkasi zseb lehetővé teszi a mobilkészítők feltöltését és tárolását a mellény viselése közben</li> <li>túlterhelés elleni akku védelem</li> </ul>		<ul style="list-style-type: none"> <li>18V/14.4V LXT / 12Vmax CXT akkumulátorokkal kompatibilis</li> <li>Kényelmes viselet: a szövet nagyon vékony, így az alsónemű között és a ruhák felett is viselhető.</li> <li>DCX200 - kerek nyakú modell!</li> <li>DCX201 - zipzáros nyakú modell!</li> <li>Négy hőzóna az előlűs derékrészben, a hátsó felső középső részen és mindkét alkaron - 3 hőfokbeállítás</li> <li>Gépben mosható és szárítható</li> <li>kompatibilis az alábbi akkutartókkal (TD00000110/ TD00000111)</li> <li>NEM kompatibilis az alábbi akku tartókkal (YL00000003/ YL00000004)</li> </ul>	
Súly	0,5 kg	0,5 kg	1,1 kg	1,1 kg	1,2 kg	1,2 kg		
Leszállított tartozékok	Akku és töltő nélkül szállítva!						Akku és töltő nélkül szállítva!	

<b>Bruttó ajánlott ár:</b>	<b>76.900 Ft</b>	<b>76.900 Ft</b>	<b>98.900 Ft</b>	<b>98.900 Ft</b>	<b>109.900 Ft</b>	<b>109.900 Ft</b>	<b>65.900 Ft</b>	<b>65.900 Ft</b>
----------------------------	------------------	------------------	------------------	------------------	-------------------	-------------------	------------------	------------------

Típus	Fűthető takaró CB100DB	Fűthető takaró DCB200B
Akku	12V Max CXT Li-ion	18V / 14.4V LXT Li-ion
Méreték	- Választható fekete vagy barna színekben	
Jellemzők	<ul style="list-style-type: none"> <li>3 választható fűtési mód, melyet a nyomógomb színváltozása jelez</li> <li>A takaró külső oldala poliészter, a belső része polár</li> <li>A takaró rögzítő patentekkel és húzószinnyel rendelkezik, így derék vagy a váll körül is hordható</li> <li>Az akkumulátor adapter leszállított tartozék!!! Ez külső tápegységként is működik az USB eszközök számára</li> <li>Mosógépben mosható (30 ° C), szárítógépben alacsony hőmérsékleten szárítható.</li> <li>A fűtött rész a takaró felső részén található. Három fűtőfokozat: (9,5 W, 4,5 W, 2,3 W)</li> <li>Méreték: 700x1400 mm, Anyag: poliészter/polár</li> <li>Hőbeállítások: Magas / közepes / alacsony]</li> <li>CB100DB típus 12V Max CXT akkuval használható</li> <li>DCB200B típus 18V - 14.4V LXT akkukkal használható</li> </ul>	
Súly	0,58 kg	0,58 kg
Leszállított tartozékok	Akku, töltő nélkül, CXT adapterrel szállítva!	Akku, töltő nélkül, LXT adapterrel szállítva!
<b>Bruttó ajánlott ár:</b>	<b>54.900 Ft</b>	<b>54.900 Ft</b>





# 18V LXT Li-ion gépek szabadidős tevékenységekhez

## 18V LXT Li-ion készletek

2025  
H1

### DCM501Z akkus kávéfőző

Tartálméret 240ml  
Méretek (H x Sz x M)  
243x185x218 mm  
Súly 1.9kg

**LXT CXT**



**Infó:** 18V LXT és 10.8 CXT Li-ion akkuval működhető, két csésze kávé főzhető le egy töltéssel (BL1850 akkuval) egyszerű használat, praktikus megjelenés, **Akku és töltő nélkül szállítva!**

Nettó ajánlott ár: 37.717 Ft **Bruttó ajánlott ár: 47.900 Ft**

### DKT360Z

akkus vízfóráló **18V + 18V → 36V**  
Tartálméret 800ml  
Súly 2.7 - 3.4 kg



**Infó:** A tea mellett instant kávé, leves vagy tészta készítéséhez is nagyon hasznos megoldás lehet. A vízfóráló szigetelt, és a műanyag külső viszonylag hűvös marad a kétrétegű szigetelésnek köszönhetően. A vízfóráló automatikusan kikapcsol, ha a víz felforr, és figyelmeztető jelzést is ad **Akku és töltő nélkül szállítva!**

Nettó ajánlott ár: 51.102 Ft **Bruttó ajánlott ár: 64.900 Ft**

### DMR057

Bluetooth rádió LÁMPÁS (Z)

Akku 14,4 / 18 V  
Frekvencia FM 87,5 - 108 MHz  
Fényáram 310 / 95 Lumen  
Megvilágítás 1000 / 145 / 55 lx  
Súly 1,3 - 1,6 kg



**Infó:** összecusukható akasztó kampó: Lámpa 3 fénytónus beállítással. A lencsevédő FM antennaként is működik. Digitális beállítás, LCD digitális kijelző, (XPT) úgy lett kialakítva, hogy fokozott por- és vízállóságot biztosítson zord munkakörülmények között. 2 Fokozatú fényerő beállítás gomb. Lámpafény hangszín beállítás gomb (3 mód). Folyamatos üzemidő BL1860B akkuval teljes akkumulátortöltés mellett a rádió + lámpás együttes használatakor kb. 14 óra.

Nettó ajánlott ár: 51.890 Ft **Bruttó ajánlott ár: 65.900 Ft**

### DLX2423AJ



18V LXT Li-Ion BL készlet  
DDF487Z+DTD157Z+2x2,0 Ah MP2

**MAK PAC**



**2X 2.0Ah**

Javasolt bruttó eladási ár: **182 900 Ft**

### DLX2272TJ



18V LXT Li-Ion BL készlet  
DHP484Z+DGA513Z+2x5,0 Ah MP4



**2X 5.0Ah**

Javasolt bruttó eladási ár: **245 900 Ft**

### DLX3125TX1



18V LXT Li-Ion BL gépszett  
DDF484+DGA506+DTD153 2x5,0 Ah táskában



**2X 5.0Ah**

Javasolt bruttó eladási ár: **283 900 Ft**

### DLX4155TX1



18V LXT Li-Ion BL gépszett  
DDF486+DGA504+DHR243+DTD153 +DX07 2x5,0 Ah táskában



**2X 5.0Ah**

Javasolt bruttó eladási ár: **474 900 Ft**

### DLX3119TJ



18V LXT Li-Ion BL szett  
DHP484+DHR243+DGA513+3x5,0 Ah MP2,4



**3X 5.0Ah**

Javasolt bruttó eladási ár: **414 900 Ft**

### DLX3155TJ



18V LXT Li-Ion BL szett  
DDF486+DGA504+DTD153+2x5,0 Ah MP3,4



**2X 5.0Ah**

Javasolt bruttó eladási ár: **327 900 Ft**

## DLX6092T

### 18V LXT LI-ION BL GÉPSZETT

- DGA504 akkus sarokcsiszoló
- DHP484 akkus ütvefűrő- csavarbehajtó
- DHS680 akkus körfűrész
- DJR188 akkus orrfűrész
- DTD153 akkus ütvecsavarbehajtó
- DML802 akkus lámpa
- 2x5,0 Ah akku + TÁSKA

**2X**

**5.0Ah**



Javasolt bruttó eladási ár: **549 900 Ft**

## 12V max CXT Li-ion fúró-csavarbehajtók, ütvefúró- csavarbehajtók

### DF033DZ

#### akkus fúró-csavarbehajtó

Akku	12V max CXT
Teljesítmény	170 W
Fordulatszám	0 - 450 - 1.700/p
Befogás	6.35 mm (1/4")
Fúrás acél/fa	10/21mm
Max. nyomaték	30/14 Nm
Súly	0,9 - 1,2 kg



Kompakt kivitel, 149 mm. 2 fokozatú mechanikus hajtómű, 18 fokozatú nyomatékbeállítás. Szabályozható fordulatszám (erős/gyenge), forgásirányváltó, motorfék, beépített LED segédfény utánvilágítás funkcióval. "1/4"-es HEX szerszám-befogás. Új csapágyazás miatt nagyobb terhelhetőség - Akku, töltő és koffer nélkül szállítva!

Nettó ajánlott ár: 15.669 Ft **Bruttó ajánlott ár: 19.900 Ft**

### 1. DF332DSAE

### 2. DF332DSME

### 3. DF332DZ

#### akkus fúró-csavarbehajtó

Akku	12V max CXT
Fordulatszám	0 - 450 - 1.500/p
Befogás	0.8 - 10 mm
Fúrás acél/fa	10/28mm
Max. nyomaték	35Nm
Súly	1 - 1.2 kg



Fordulatszám szabályozás, motorfék, ergonomikus, gumírozott markolat, **BL - szénkefe nélküli motor**

**DF332DSAE: 2db 2.0Ah akku, töltő és kofferrel szállítva!**

**DF332DSME: 2db 4.0Ah akku, töltő és kofferrel szállítva!**

**DF332DZ: Akku, töltő és koffer nélkül szállítva!**

1. Nettó ajánlott ár: 69.213 Ft **Bruttó ajánlott ár: 87.900 Ft**

2. Nettó ajánlott ár: 79.449 Ft **Bruttó ajánlott ár: 100.900 Ft**

3. Nettó ajánlott ár: 36.142 Ft **Bruttó ajánlott ár: 45.900 Ft**

### 1. HP333DSAE

### 2. HP333DZ

#### akkus ütvefúró-csavarbehajtó

Akku	12V max CXT
Fordulatszám	magas: 0 - 1.700/p
Fordulatszám	alacsony: 0 - 450/p
Ütésszám:	magas: 0 - 6.750/p
Ütésszám:	alacsony: 0 - 25.000/p
Fúrás acél/fa/kő	10/21/8 mm
Tokmány	0,8 - 10 mm
Max. nyomaték	30Nm
Súly	1.1 - 1.3 kg



Fordulatszám szabályozás, motorfék, LED-es segédfény késleltetett kikapcsolással, ergonomikus gumírozott markolat.

**HP333DSAE - 2db 2.0Ah akku, töltő és kofferrel szállítva!** **HP333DZ - Akku, töltő és koffer nélkül szállítva!**

1. Nettó ajánlott ár: 55.827 Ft **Bruttó ajánlott ár: 70.900 Ft**

2. Nettó ajánlott ár: 23.543 Ft **Bruttó ajánlott ár: 29.900 Ft**

### 1. DF333DSAE / 2. DF333DSME / 3. DF333DZ

#### akkus fúró-csavarbehajtó

Akku	12V max CXT
Fordulatszám	0 - 450 - 1.700/p
Befogás	0.8-10mm
Fúrás acél/fa	10/21mm
Max. nyomaték	30Nm
Súly	1,1 - 1.2kg



DF333DZ ▶

DF333DSME ▶

**Infó:** Kompakt kialakítás, mindössze 179mm hosszúság, remek irányíthatóság, könnyű súly. Két sebesség (erős/gyenge), beépített led LED világítás, 20 fokozatban állítható nyomaték, kényelmes 10mm-es gyorsokmány. Töltöttségi szintet kijelző LED az akkumulátorokon.

**DF333DSAE - 2db 2.0Ah akku, töltő és kofferrel szállítva!**

**DF333DSME - 2db 4.0Ah akku, töltő és kofferrel szállítva!**

**DF333DZ - Akku, töltő és koffer nélkül szállítva!**

1. Nettó ajánlott ár: 51.890 Ft **Bruttó ajánlott ár: 65.900 Ft**

2. Nettó ajánlott ár: 62.126 Ft **Bruttó ajánlott ár: 78.900 Ft**

3. Nettó ajánlott ár: 18.819 Ft **Bruttó ajánlott ár: 23.900 Ft**

### 1. HP332DSAE / 2. HP332DSME / 3. HP332DZ

#### akkus ütvefúró-csavarbehajtó

Akku	12V max CXT
Fordulatszám	0 - 450 - 1.500/p
Ütésszám:	0 - 6.750 - 22.500/p
Fúrás acél/fa	10/28mm
Max. nyomaték	35Nm
Súly	1,1kg



Kompakt kialakítás, BL szénkefe nélküli motor,

Töltöttségi szintet kijelző LED az akkumulátorokon

**HP332DSAE - 2db 2.0Ah akku, töltő és kofferrel szállítva!**

**HP332DSME - 2db 4.0Ah akku, töltő és kofferrel szállítva!**

**HP332DZ - Akku, töltő és koffer nélkül szállítva!**

1. Nettó ajánlott ár: 73.150 Ft **Bruttó ajánlott ár: 92.900 Ft**

2. Nettó ajánlott ár: 83.386 Ft **Bruttó ajánlott ár: 105.900 Ft**

3. Nettó ajánlott ár: 40.866 Ft **Bruttó ajánlott ár: 51.900 Ft**

### 1. DF032DSAE

### 2. DF032DSME

### 3. DF032DZ

#### akkus csavarbehajtó

Akku	12V max CXT
Fordulatszám	0 - 450 - 1.500/p
Befogás	6.35mm (1/4")
Fúrás acél/fa	10/28mm
Max. nyomaték	35Nm
Súly	0.88 - 1.0kg



Kompakt kialakítás, gumírozott markolat, **BL szénkefe mentes motor**. Magas forgási sebesség, beépített LED elő- és utánvilágítás funkcióval. Töltöttségi szintet kijelző LED az akkumulátorokon, túlterhelés elleni védelem.

**DF032DSAE - 2db 2.0Ah akku, töltő és kofferrel szállítva!**

**DF032DSME - 2db 4.0Ah akku, töltő és kofferrel szállítva!**

**DF032DZ - Akku, töltő és koffer nélkül szállítva!**

1. Nettó ajánlott ár: 64.488 Ft **Bruttó ajánlott ár: 81.900 Ft**

2. Nettó ajánlott ár: 74.724 Ft **Bruttó ajánlott ár: 94.900 Ft**

3. Nettó ajánlott ár: 32.205 Ft **Bruttó ajánlott ár: 40.900 Ft**

### 1. DA332DSAJ / 2. DA332DZ /

### 3. DA333DSAJ / 4. DA333DZ

#### akkus sarokfúró- csavarbehajtó

Akku	12V max CXT
Fordulatszám	0 - 1.100/p
Fúrás fa/fém	10/12mm
Tokmány	10mm
Súly	1,2kg

DA332D  
fogaskoszorús  
tokmány



DA333D  
gyorsokmánnyal

**Infó:** Könnyen hozzáférhető indítógomb, rendkívül kompakt méret (gyorsokmány csak a DA333DZ modellhez) beépített LED fény, elő- és utánvilágítás funkciókkal. **DA332DSAJ: 2db 2.0Ah akku, töltő és kofferrel szállítva!** **DA332DZ: Akku, töltő és koffer nélkül szállítva!** **DA333DSAJ: 2db 2.0Ah akku, töltő és kofferrel szállítva!** **DA333DZ: Akku, töltő és koffer nélkül szállítva!**

1. Nettó ajánlott ár: 70.000 Ft **Bruttó ajánlott ár: 88.900 Ft**

2. Nettó ajánlott ár: 35.354 Ft **Bruttó ajánlott ár: 44.900 Ft**

3. Nettó ajánlott ár: 70.000 Ft **Bruttó ajánlott ár: 88.900 Ft**

4. Nettó ajánlott ár: 35.354 Ft **Bruttó ajánlott ár: 44.900 Ft**

# 12V max CXT Li-ion ütvecsavarbehajtók, sarok- ütvecsavarbehajtók

2025  
H1

## 1. TD110DSME / 2. TD110DZ akkus ütvecsavarbehajtó

Akku	12V max CXT
Fordulatszám	0 - 2.600/p
Ütésszám:	0 - 3.500/p
Befogás	1/4"
Max. nyomaték	110Nm
Súly	1,0kg



1/4"-os szerszámbefogás, fordulatszám szabályozás, motorfék, LED-es segédfény

**TD110DSME - 2db 4.0Ah akku, töltő és kofferrel szállítva!**  
**TD110DZ - Akku, töltő és koffer nélkül szállítva!**

1. Nettó ajánlott ár: 63.701 Ft **Bruttó ajánlott ár: 80.900 Ft**

2. Nettó ajánlott ár: 21.181 Ft **Bruttó ajánlott ár: 26.900 Ft**

## 1. TW161DWAJ / 2. TW161DZ akkus ütvecsavarbehajtó

Akku	12V max CXT
Fordulatszám	magas: 0 - 2.400/p alacsony: 0 - 1.300/p
Ütésszám:	magas: 0 - 3600/p alacsony: 0 - 2.000/p
Csavarok	M8 - M16
Befogás	1/2"
Max. nyomaték	165 Nm
Súly	1.1 - 1.2 kg



**Infó:** Fordulatszám szabályozás, erőteljes 165Nm-es nyomaték, forgásirányváltás, motorfék

BL szénkefe nélküli motor  
beépített LED-es segédfény elő és utánvilágítással  
**TW161DWAJ - 2db 2.0Ah akku, töltő és kofferrel szállítva!**  
**TW161DZ - akku, töltő és koffer nélkül szállítva!**

1. Nettó ajánlott ár: 81.811 Ft **Bruttó ajánlott ár: 103.900 Ft**

2. Nettó ajánlott ár: 43.228 Ft **Bruttó ajánlott ár: 54.900 Ft**



## 1. TD111DSME

## 2. TD111DZ

akkus ütvecsavarbehajtó

Akku	12V max CXT
Fordulatszám	0 - 3.000 / 0 - 1.300/p
Ütésszám:	0 - 3.900 / 0 - 1.600/p
Befogás	1/4"
Max. nyomaték	135Nm
Súly	0,97kg



1/4"-os szerszámbefogás, fordulatszám szabályozás, szénkefe nélküli BL motor, LED-es segédfény,  
**TD111DSME - 2db 4.0Ah akku, töltő és kofferrel szállítva!**  
**TD111DZ - Akku, töltő és koffer nélkül szállítva!**

1. Nettó ajánlott ár: 84.173 Ft **Bruttó ajánlott ár: 106.900 Ft**

2. Nettó ajánlott ár: 41.654 Ft **Bruttó ajánlott ár: 52.900 Ft**

## CLX228SA 12V max CLX akkus szett

Tartalma: **HP333DZ** akkus ütvefúró- csavarbehajtó

+ **TD110DZ** akkus ütvecsavarbehajtó

+ **2db BL1021B** akkumulátor 12V / 2.0Ah

+ **táska + töltő DC10SB**



Nettó ajánlott ár: 77.874 Ft **Bruttó ajánlott ár: 98.900 Ft**

## 1. WR100DSA / 1. WR100DZ akkus racsnis kulcs

Akku	12V max CXT
Fordulatszám	0 - 800/p
Csavarok	M5 - M12
Befogás	9.5 / 6.35 mm (3/8" / 1/4")
Max. nyomaték	47.5 Nm
Súly	1.0 - 1.2 kg



**Infó:** Kétfajta adapterrel szállítva, rögzítőcsapos racsnis mechanizmussal ellátva, így lehetséges racsniskulcsként való használata, amivel képes meghúzni a 13 mm-es anyát az M8 menetes száron. 47,5 Nm maximális nyomaték és 0-800 ford /perc. Rögzíti az anyákat a menetes száron és kézi racsnis kulcsként is használható. Beépített LED elő- és utánvilágítás funkciókkal. XPT - kiváló por- és vízálló borítás jellemzi.  
**WR100DSA - 1db 2.0Ah akku, töltő és kofferrel szállítva!**  
**WR100DZ - Akku, töltő és koffer nélkül szállítva!**

1. Nettó ajánlott ár: 64.488 Ft **Bruttó ajánlott ár: 81.900 Ft**

2. Nettó ajánlott ár: 39.291 Ft **Bruttó ajánlott ár: 49.900 Ft**

## 1. TW141DSME / 2. TW141DZ akkus ütvecsavarbehajtó

Akku	12V max CXT
Fordulatszám	0 - 2.600/p
Ütésszám:	0 - 3.200/p
Csavarok	M8 - M16
Befogás	1/2"
Max. nyomaték	145 Nm
Súly	1.1 - 1.2 kg



**Infó:** Ultra kompakt méret (mindössze 168 mm), változtatható sebesség, ergonomikus markolat kialakítás, beépített LED fény elő- és utánvilágítás funkcióval, elektromos fék, ugyanaz a nyomaték az előre és hátra forgáskor.

**TW141DSME - 2db 4.0Ah akku, töltő és kofferrel szállítva!**  
**TW141DZ - Akku, töltő és koffer nélkül szállítva!**

1. Nettó ajánlott ár: 66.063 Ft **Bruttó ajánlott ár: 83.900 Ft**

2. Nettó ajánlott ár: 23.543 Ft **Bruttó ajánlott ár: 29.900 Ft**

## 1. TL064DSAJ / 2. TL064DZ

## 3. TL065DSAJ / 4. TL065DZ

akkus sarok ütvecsavarbehajtó

Akku	12V max CXT
Fordulatszám	0 - 2.000/p
Ütésszám	0 - 3.000/p
Max. nyomaték	60Nm
Befogás	1/4" (TL064) és 3/8" (TL065)
Súly	1,2kg



2X **2.0Ah**



**Infó:** beépített világítás, kényelmes, puha markolat, 1/4"-es befogás (TL064D), 3/8"-os befogás (TL065D) kompakt kialakítás, nagy méretű kapcsoló, fordulatszám-szabályozás, csavarhúzó kapacitása 22-75 mm,  
**TL064DSAJ: 2db 2.0Ah akkuval, töltővel, MakPac kofferrel szállítva!** **TL064DZ\*:** akku, töltő és koffer nélkül szállítva!  
**TL065DSAJ: 2db 2.0Ah akkuval, töltővel, MakPac kofferrel szállítva!** **TL065DZ:** akku, töltő és koffer nélkül szállítva! szállítva!

1. Nettó ajánlott ár: 102.283 Ft **Bruttó ajánlott ár: 129.900 Ft**

2. Nettó ajánlott ár: 63.701 Ft **Bruttó ajánlott ár: 80.900 Ft**

3. Nettó ajánlott ár: 102.283 Ft **Bruttó ajánlott ár: 129.900 Ft**

4. Nettó ajánlott ár: 63.701 Ft **Bruttó ajánlott ár: 80.900 Ft**

2025  
H1

## 12V max CXT Li-ion egyéb akkumulátoros gépek

### 1. HR166DSMJ / 2. HR166DZ

akkus SDS-Plus fúrókalapács

Akku	12V max CXT
Fordulatszám	0 - 680/p
Ütésszám	0 - 4.800/p
Ütésenergia	1.1J
Súly	2.0 kg



2X **4.0Ah**

Kompakt kialakítás, rendkívül keskeny, mindössze 250mm hosszú, gumirozott, vibrációsökkenítő markolat, töltöttségi szintet kijelző LED az akkun.

**HR166DSMJ - 2db 4.0Ah akku, töltő és kofferrel szállítva!**  
**HR166DZ - Akku, töltő és koffer nélkül szállítva!**

Nettó ajánlott ár: 103.071 Ft **Bruttó ajánlott ár: 130.900 Ft**

Nettó ajánlott ár: 51.890 Ft **Bruttó ajánlott ár: 65.900 Ft**

### 1. HS301DSME / 2. HS301DZ

akkus körfűrész

Akku	12V max CXT
Fordulatszám	1.500/p
Vágás 90°	25,5 mm
Vágás 45°	16,5 mm
Tárcsaátmérő	85 mm
Belső átmérő	15 mm
Súly	1,6 kg



2X **4.0Ah**

Új könnyű kompakt kialakítás, porszívóhoz csatlakoztatható, túlterhelés elleni védelem, 45 fokban dönthető talp, gumirozott markolat, BL szénkefe mentes motor, töltöttségi szintet kijelző LED az akkumulátorokon, **HS301DSME- 2db 4.0Ah akku, töltővel szállítva!** **HS301DZ - Akku, töltő és koffer nélkül szállítva!**

Nettó ajánlott ár: 77.874 Ft **Bruttó ajánlott ár: 98.900 Ft**

Nettó ajánlott ár: 30.630 Ft **Bruttó ajánlott ár: 38.900 Ft**

### 1. JR103DSAE / 2. JR103DZ

akkus orrfűrész

Akku	12V max CXT
Fordulatszám	0 - 3.300/p
Lökethossz	13mm
Vágás cső/fa	50/50mm
Súly	1,3kg



2X **2.0Ah**

**Infó:** Két pozícióban állítható sebességkapcsoló, LED világítás, szerszámmentes lapcsere, fokozatmentes ford. szám szabályozás **JR103DSAE: 2db 2.0 Ah akkuval, töltővel szállítva!** **JR103DZ: Akku, töltő és koffer nélkül szállítva!**

Nettó ajánlott ár: 69.213 Ft **Bruttó ajánlott ár: 87.900 Ft**

Nettó ajánlott ár: 34.567 Ft **Bruttó ajánlott ár: 43.900 Ft**

### 1. JV101DSMJ / 2. JV101DZ

akkus szűrőfűrész

Akku	12V max CXT
Löketszám	0 - 2.900/p
Előtolás	4 fokozatú
Vágás (fa/alu/acél)	65/4/2mm
Súly	1.8kg



2X **4.0Ah** **MAK PAC**

**Infó:** Magas vágási sebesség (max 2.900/p fordulatszám) könnyű súly, remek irányíthatóság, ergonomikus puha markolat **JV101DSMJ: 2db 4.0 Ah akkuval, töltővel, MakPac kofferrel szállítva!** **JV101DZ: Akku, töltő és koffer nélkül szállítva!**

Nettó ajánlott ár: 77.874 Ft **Bruttó ajánlott ár: 98.900 Ft**

Nettó ajánlott ár: 30.630 Ft **Bruttó ajánlott ár: 38.900 Ft**

### 1. JV102DSAJ / 2. JV102DZ

akkus szűrőfűrész

Akku	12V max CXT
Löketszám	800 - 3.000/p
Lökethossz	23mm
Előtolás	3 fokozatú
Vágás (fa/alu/acél)	90/20/10mm
Súly	1.8kg



2X **2.0Ah** **MAK PAC**

**Infó:** Kompakt méret, kis súly, biztonsági kapcsoló, alumínium talp, BL motor, motorfék, 3 orbitális beállítás a vágáshoz (gyors, durva/lássú, finom), változtatható sebesség, lágyindítás, LED munkafény, szerszámmentes fűrészlapcsere, **JV102DSAJ: 2db 2.0 Ah akkuval, töltővel, MakPac kofferrel szállítva!** **JV102DZ: Akku, töltő és koffer nélkül szállítva!**

Nettó ajánlott ár: 86.535 Ft **Bruttó ajánlott ár: 109.900 Ft**

Nettó ajánlott ár: 47.165 Ft **Bruttó ajánlott ár: 59.900 Ft**

### 1. JV103DSAJ / 2. JV103DZ

akkus szűrőfűrész

Akku	12V max CXT
Löketszám	800 - 3.000/p
Lökethossz	23mm
Előtolás	4 fokozatú
Vágás (fa/alu/acél)	90/20/10mm
Súly	1.9kg



2X **2.0Ah** **MAK PAC**

**Infó:** Változtatható sebesség, motorfék, előtolás állítás, porrelszívás lehetősége, balra és jobbra 45 fokban dönthető talp, beépített segédfény **JV103DSAJ: 2db 2.0 Ah akkuval, töltővel, MakPac kofferrel szállítva!** **JV103DZ: Akku, töltő és koffer nélkül szállítva!**

Nettó ajánlott ár: 86.535 Ft **Bruttó ajánlott ár: 109.900 Ft**

Nettó ajánlott ár: 47.165 Ft **Bruttó ajánlott ár: 59.900 Ft**

# 12V max CXT Li-ion akkumulátoros lézerek és egyéb akkus gépek

2025  
**H1**



Típus	SK105DZ (piros)	SK105GDZ (zöld)	SK106DZ (piros)	SK106GDZ (zöld)	SK700D (piros)	SK700GD (zöld)
Mérési távolság	35m-ig	35m-ig	35m-ig	35m-ig		
Mérési távolság detektorral	80m	80m	80m	80m		
Szintezési tartomány	±3mm/10m	±3mm/10m	±3mm/10m	±3mm/10m	±2mm/10m	±2mm/10m
Beállási pontosság	±4°	±4°	±4°	±4°	±4°	±4°
Lézerszög	Vízszintes: 180° Függőleges: 160°	Vízszintes: 180° Függőleges: 160°	Vízszintes: 180° Függőleges: 170°	Vízszintes: 180° Függőleges: 170°	3x360° lézervonalak	3x360° lézervonalak
Lézervonal száma	2	2	2	2	4 vízszintes, 4 függőleges	4 vízszintes, 4 függőleges
Lézer típus	Lézer osztály 2: 525nm	Lézer osztály 2: 525nm	Lézer osztály 2: 525nm	Lézer osztály 2: 525nm	Lézer osztály 2: 630-645nm	Lézer osztály 2: 510-530nm
Működési hőmérséklet	-10 - 50°C	-10 - 50°C	-10 - 50°C	-10 - 50°C	-10 - 50°C	-10 - 50°C
Álvány csatlakozás	1/4" / 5/8"	1/4" / 5/8"	1/4" / 5/8"	1/4" / 5/8"		
Működési idő (kb. perc)	7-20	7-20	7-20	7-20	BL1021B: kb. 11 óra	BL1021B: kb. 7 óra
Méretek (H x Sz x M)	BL1016/BL1021B: 1138x64x102	BL1016/BL1021B: 1138x64x102	BL1016/BL1021B: 138x64x102 mm	BL1016/BL1021B: 138x64x102 mm	BL1016/BL1021B: 149x104x153 mm	BL1016/BL1021B: 138x64x102 mm
Nettó súly	0.67 - 0.84 kg	0.67 - 0.84 kg	0.69 - 0.85 kg	0.69 - 0.85 kg	0.99 - 1.2 kg	0.69 - 0.85 kg
Nettó ajánlott ár:	60.551 Ft	117.244 Ft	94.409 Ft	171.575 Ft	128.268 Ft	189.685 Ft
<b>Bruttó ajánlott ár:</b>	<b>76.900 Ft</b>	<b>148.900 Ft</b>	<b>119.900 Ft</b>	<b>217.900 Ft</b>	<b>162.900 Ft</b>	<b>240.900 Ft</b>

## 1. TM30DSMJX4 / 2. TM30DZ akkus multifunkciós gép

Akku 12V max CXT  
Löketszám 6.000 - 20.000/p  
Súly 1,1kg



**2X** **4.0Ah**

**Infó:** Kompakt, könnyű kialakítás, remek irányíthatóság, lágyindítás, puha markolat, változtatható sebesség. **TM30DSMJX4: 2db 4.0 Ah akkuval, töltővel, szerszámos dobozzal, csiszolótalppal, K60 / K120 / K240 csiszolópapírokkal, 28 mm-es merülő fűrészlappal MakPak kofferban szállítva!**  
**TM30DZ: Akku, töltő és koffer nélkül szállítva!**

Nettó ajánlott ár: 94.409 Ft **Bruttó ajánlott ár: 119.900 Ft**

Nettó ajánlott ár: 34.567 Ft **Bruttó ajánlott ár: 43.900 Ft**

## 1. CG100DSAA / 2. CG100DZA akkus kartuskinyomó

Akku 12V max CXT  
Nyomósebesség 0 - 28mm/s  
Max. nyomóerő 5.000N  
Súly 1,9kg



**Infó:** automata túlfolyásgátló, beépített LED világítás, túltelhelés védelem, fényjelzéssel, változtatható nyomósebesség, 360°-ban elforgatható tartálytartó, merevfallú adagolóhengerral is használható (nem leszállított tartozék)

**Leszállított tart:** Műanyag tubusos anyagok kinyomására alkalmas adagoló  
**Opcionálisan rendelhető:** Merev fallú, hengeres anyagok kinyomására alkalmas adagolóhengerről 196352-6



**CG100DSAA: 1db 2.0 Ah akkuval, töltővel szállítva!**  
**CG100DZA: Akku, töltő és koffer nélkül szállítva!**

Nettó ajánlott ár: 86.535 Ft **Bruttó ajánlott ár: 109.900 Ft**

Nettó ajánlott ár: 64.488 Ft **Bruttó ajánlott ár: 81.900 Ft**

## 1. CP100DSA / 2. CP100DZ akkus multivágó

Akku 12V max CXT  
Fordulatszám 300/p  
Max. anyag 6mm  
Súly 0,72kg



**1X** **2.0Ah**

**Infó:** Rugalmas anyagok vágásához tervezve: szőnyeg, finom szövet, kartonpapír max. 6 mm vastagságú, a kialakításnak köszönhetően jó rálátás a vágási vonalra, biztonsági gomb a véletlen elindítás megakadályozására, puha kényelmes markolat.  
**CP100DSA: 1db 2.0 Ah akkuval, töltővel szállítva!**  
**CP100DZ: Akku, töltő és koffer nélkül szállítva!**

Nettó ajánlott ár: 51.890 Ft **Bruttó ajánlott ár: 65.900 Ft**

Nettó ajánlott ár: 18.819 Ft **Bruttó ajánlott ár: 23.900 Ft**

2025  
H1

## 12V max CXT Li-ion egyéb akkumulátoros gépek

### SD100DZ

#### akkus gipszkarton vágó

Akku	12V max CXT
Fordulatszám	0 - 6.000/p
Lökethossz	15mm
Súly	1,5kg



**Infó:** porgyűjtő tartály, kompatibilis OLFA speciális pengékkel, a talp borítás megvédi a gipszkarton felületét a sérüléstől, ket-tős LED fény, reteszelt kapcsoló a folyamatos munkavég-zéshez, **Akku, töltő és koffer nélkül szállítva!**

Nettó ajánlott ár: 51.890 Ft **Bruttó ajánlott ár: 65.900 Ft**



### CC301DZ ▶

### 1. CC301DSAJ

#### 2. CC301DZ akkus üvegvágó

Akku	12V max CXT
Fordulatszám	1.600/p
Tárcsaátmérő	85/15mm
Vágás 90°	25,5mm
Vágás 45°	16,5mm
Súly	1,8kg



**Infó:** Biztonsági kapcsoló, rozsdamentes fémtalp, nagy víztartály, motorfék, kényelmes puha gumírozott markolat. **CC301DSAJ: 2db 2.0Ah akkuval, töltővel, MakPac kofferrel és gyémánt-tárcsával szállítva! CC301DZ: tárcsával, akku, töltő és koffer nélkül szállítva!**

Nettó ajánlott ár: 77.874 Ft **Bruttó ajánlott ár: 98.900 Ft**

Nettó ajánlott ár: 43.228 Ft **Bruttó ajánlott ár: 54.900 Ft**



### CL121DZJ akkus porszívó

Akku	12V max CXT
Légáteresztés	78 m³/h
Teljesítmény	Max / Magas / Normál: 28 / 19 / 5 W
Tartályméret	porzsák/500mL, papírzsák/330mL
Súly	1.7- 1.8 kg

**Infó:** Változtatható fordulatszám-szabályozás (3 fokozat). A tömlő 1 m-ig nyújtható. Fúvó funkció. Eldobható papír porzsákkal és tisztítható szövet porzsákkal is használható. Ideális az autó belső tisztításához **CL121DZJ - Akku és töltő nélkül kofferben szállítva!**

Nettó ajánlott ár: 41.654 Ft **Bruttó ajánlott ár: 52.900 Ft**

### CF101DZ

#### akkus ventilátor

Akku	12V max CXT
Méret (HxSxM)	185x260x284mm
Súly	1,3kg



**Infó:** Kompakt méret, 3 fokozat az optimális légsebesség-szabályozáshoz (magas: 180m/s, közepes: 150m/s, alacsony: 120m/s), oszcilláló funkció, automatikus 45 fok jobbra-balra forgás, 3 fokozatú automatikus időzítő, irányító panel, 10,8V CXT Li-ion akkumulátorral vagy hálózati adapterrel használható, **Akku, töltő és koffer nélkül szállítva!**

Nettó ajánlott ár: 24.331 Ft **Bruttó ajánlott ár: 30.900 Ft**

### PV301DZ

#### akkus csiszológép

Akku	12V CXT
Korongátmérő	80mm & 50mm
Fordulatszám (polírozás)	0 - 2.800/perc
Fordulatszám (csiszolás)	0 - 9.500/perc
Súly	1.1 - 1.2 kg

**Infó:** 12V max CXT akkumulátoros csiszoló, kompakt kialakítás, jó irányíthatóság, szénkefe nélküli BL motor, anti restart funkció, kétféle korongátmérővel (80/50mm) is használható, könnyen cserélhető Hook & Loop stílusú hátlap, változtatható 2 sebesség a munkaigénynek megfelelően, oldalsó markolat a stabilitás érdekében, kiváló por és cseppálló borítás (XPT) **Akku, töltő és koffer nélkül szállítva!**

Nettó ajánlott ár: 69.213 Ft **Bruttó ajánlott ár: 87.900 Ft**



### ST113DZ ▶

### 1. ST113DSAJ

#### 2. ST113DZ

#### akkus kapocszó

Akku	12V max CXT
Kapocsszélesség	10mm
Kapocshossz	7 - 10mm
Tárcskapacitás	150db
Szegátmére	0,5x0,7mm
Súly	1,3kg



**Infó:** Könnyű, kompakt gép 10 mm-es kapcsokhoz, akár 5000 kapocs belövése egy feltöltéssel (BL1040B akku esetén) XPT technológia, kiváló por és cseppálló borítás, biztonsági kapcsoló, vastagság 0,5 x 0,7 mm, opcionális tartozékkal beállíthatja a tolóerő mélységét. **ST113DSAJ - 2db 2.0Ah akku, töltővel szállítva! ST113DZ - Akku, töltő és koffer nélkül szállítva!**

Nettó ajánlott ár: 101.496 Ft **Bruttó ajánlott ár: 128.900 Ft**

Nettó ajánlott ár: 76.299 Ft **Bruttó ajánlott ár: 96.900 Ft**

### SC103DZJ meneteszár vágó

Akku	12V max CXT
Max. vágáskapacitás	M6 - M10
Legkisebb vágható méret	20mm
Súly	2,8 - 2,8kg



**Infó:** Könnyű, kompakt és könnyen kezelhető gép, stabil vágás, szénkefe mentes motor, elektromos fék, beépített LED munkafény, állítható rúdvezető, szikramentes vágás, kétélű penge, a meneteszárakra az anyát sorja eltávolítás nélkül fel lehet tekerni **SC103DZJ - Akku, töltő nélkül, kofferben szállítva!**

Nettó ajánlott ár: 204.646 Ft **Bruttó ajánlott ár: 259.900 Ft**

### UB100DZ

#### akkus légszeprő

Akku	12V CXT
Légmennyiség	156 m³/h
Légsebesség	75 m/s
Méret (h*sz*m)	849 x 155 x 184mm
Súly	1,4 - 1,9 kg

**Infó:** kompakt, könnyű gép remek irányíthatósággal, 3 fokozatú sebességszabályozás, ergonomikus markolat, szívó üzemmód (porzsákot tartalmaz), alacsony zajszint. **Akku, töltő és koffer nélkül szállítva!**

Nettó ajánlott ár: 19.606 Ft **Bruttó ajánlott ár: 24.900 Ft**



### DEBMR052

#### akkus rádió

Akku	12V max CXT
FM	87,5 - 108 MHz
AM	522 - 1.710 kHz
Súly	0,56kg

**Infó:** LCD digitális kijelző, FM/AM csatornák, akasztókampó, AUX bemenet, gumírozott flexibilis antenna. **Akku, töltő és koffer nélkül szállítva!**

Nettó ajánlott ár: 18.819 Ft **Bruttó ajánlott ár: 23.900 Ft**



### GA5030R

#### 125mm sarokcsiszoló

Teljesítmény	720 W
Fordulatszám	11.000/p
Tárcsaátmérő Ø	125 mm
Tengelyméret	M14x2
Súly	1.8 kg



**Infó:** Kompakt és erőteljes egykezes csiszoló, speciális burkolatszigetelés, labirinttömítéses konstrukció a szennyeződés ellen, ergonomikus házkialakítás, **lágyműködés, újraindulás-gátló funkció,**

Nettó ajánlott ár: 25.118 Ft **Bruttó ajánlott ár: 31.900 Ft**

### 1. 9558HNR / 2. 9558HNRK

#### 125mm sarokcsiszoló

Teljesítmény	840 W
Fordulatszám	11.000/p
Tárcsaátmérő Ø	125 mm
Tengelyméret	M14x2
Súly	2.1 kg



**Infó:** Kő-, és falazat vágására alkalmas hőálló motorral, keskeny ház, könnyű kezelés, labirinttömítéses konstrukció a szennyeződés ellen, egyszerű szervizelhetőség, **lágyműködés, újraindulás-gátló funkció, 9558HNRK típus koferral szállítva!**

1. Nettó ajánlott ár: 26.693 Ft **Bruttó ajánlott ár: 33.900 Ft**

2. Nettó ajánlott ár: 31.417 Ft **Bruttó ajánlott ár: 39.900 Ft**

### GA5051R

#### 125mm sarokcsiszoló

Teljesítmény	1.300 W
Fordulatszám	11.000/p
Tárcsaátmérő Ø	125 mm
Tengelyméret	M14x2
Súly	2.5 - 2.7 kg



**Infó:** erőteljes 1.300W motor, új házkialakítás, egyszerű tárcsa-csere, remek elhelyezésű oldalsó markolat, könnyű irányíthatóság, markolatba épített nagy lapátkapcsoló könnyű elérhetőséggel, **lágyműködés, újraindulás-gátló funkció**

Nettó ajánlott ár: 42.441 Ft **Bruttó ajánlott ár: 53.900 Ft**

### GA5021C 125mm sarokcsiszoló

Teljesítmény	1.450 W
Fordulatszám	11.000/p
Tárcsaátmérő Ø	125 mm
Tengelyméret	M14x2
Súly	2.9kg



**Infó:** Az SJS technológia megelőzi a fogaskerekek károsodását, a forgó-, és állórész speciális epoxigyanta struktúrája fokozottan kopásálló, biztonságos **újraindulás-gátló rendszer, lágyműködés, konstanselektronika**

Nettó ajánlott ár: 69.213 Ft **Bruttó ajánlott ár: 87.900 Ft**

### GA5040C01

#### 125mm sarokcsiszoló

Teljesítmény	1.400 W
Fordulatszám	2.800 - 11.000/p
Tárcsaátmérő Ø	125 mm
Tengelyméret	M14x2
Súly	2.5 kg



**Infó:** konstanselektronika, önkioldó szénkefék, **SJS II.** - második generációs továbbfejlesztett torziós rezgéscsillapító rendszer, **fordulatszám szabályozás, újraindulás gátló funkció**

Nettó ajánlott ár: 59.764 Ft **Bruttó ajánlott ár: 75.900 Ft**

### GA5041C01

#### 125mm sarokcsiszoló

Teljesítmény	1.400 W
Fordulatszám	2.800 - 11.000/p
Tárcsaátmérő Ø	125 mm
Tengelyméret	M14x2
Súly	2.7 kg



**Infó:** Karcsú kialakítása, tengelyrögztetés, konstanselektronika, önkioldó szénkefék, **SJS II.** - második generációs továbbfejlesztett torziós rezgéscsillapító rendszer, csúsztató tengelykapcsoló, **mechanikus fék, fordulatszám szabályozás,**

Nettó ajánlott ár: 69.213 Ft **Bruttó ajánlott ár: 87.900 Ft**

### GA5040RZ1

#### 125 mm sarokcsiszoló

Teljesítmény	1.100 W
Fordulatszám	11.000/p
Tárcsaátmérő Ø	125 mm
Tengelyméret	M14x2
Súly	2.4kg



**Infó:** **Újraindulás gátló funkció,** újratervezett, ergonomikus motorház, csúsztatókapcsoló, **SJS II.** második generációs továbbfejlesztett torziós rezgéscsillapító rendszer

Nettó ajánlott ár: 44.016 Ft **Bruttó ajánlott ár: 55.900 Ft**

### 1. 9565CR / 2. 9565CVR

#### 3. 9565CLR / 4. 9565PCV 125mm sarokcsiszoló

Teljesítmény	1.400 W
Fordulatszám(CR)	12.000/p
Fordulatszám (CVR*)	2.800 - 12.000/p
Fordulatszám (CLR*)	2.000 - 7.800/p
Fordulatszám (PCV*)	2.800 - 11.500/p
Tárcsaátmérő Ø	125 mm
Tengelyméret	M14x2
Súly	2.1 - 2.6 kg



9565CR ▶



◀ 9565PCV

9565CLR ▶  
polírozó



◀ 9565CVR

**Infó:** Erős profi sarokcsiszoló, SJS I. - technológia megelőzi a fogaskerekek károsodását, biztonsági **újraindulás-gátló,** konstanselektronika, lágyműködés, tengelyrögztetés a forgó-, és állórész speciális epoxigyanta struktúrája fokozottan kopásálló, önkioldó szénkefe, szerszámmentes védőburkolat állítás, **lágyműködés funkció (\*fordulatszám szabályozás - csak a 9565CVR, 9565CLR és a 9565PCV modelleknél) 9565PCV modell esetében marokkapcsoló**

1. Nettó ajánlott ár: 40.866 Ft **Bruttó ajánlott ár: 51.900 Ft**

2. Nettó ajánlott ár: 42.441 Ft **Bruttó ajánlott ár: 53.900 Ft**

3. Nettó ajánlott ár: 70.000 Ft **Bruttó ajánlott ár: 88.900 Ft**

4. Nettó ajánlott ár: 49.528 Ft **Bruttó ajánlott ár: 62.900 Ft**

2025  
**H1**

## Csiszolás, vágás sarokcsiszolók



Típus	GA5092X01	GA5090X01	GA5091X01	GA5093X01
Teljesítmény	1.900 W	1.900 W	1.900 W	1.900 W
Fordulatszám	11,500/p	2,800 - 11,500/p	2,800 - 11,500/p	2,800 - 11,500/p
Tárcsaátmérő	125 mm	125 mm	125 mm	125 mm
Tengelyméret	M14x2	M14x2	M14x2	M14x2
Súly	2.6 - 3.8 kg	2.6 - 3.8 kg	2.8 - 4.0 kg	2.9 - 4.0 kg
Méret	326x 140 x 123 mm	326x 140 x 123 mm	349 x 140 x 129 mm	349 x 140 x 129 mm
Kapcsoló	nyomókapcsolós	nyomókapcsolós	nyomókapcsolós	billenőkapcsoló

Műszaki jellemzők				
Mechanikus fék	-	-	✓	✓
Ford. szám. szab.	-	✓	✓	✓
Lágyindítás	✓	✓	✓	✓
Áramkorlátozó	✓	✓	✓	✓
Konstans elektr.	✓	✓	✓	✓
Újraindulás-gátló	✓	✓	✓	✓
Technológia				
<b>SJST</b> SUPER JOINT SYSTEM	✓	✓	✓	✓
<b>AFT</b>	✓	✓	✓	✓
<b>(BRAKE)</b>	-	-	✓	✓
Nettó ajánlott ár:	60.551 Ft	69.213 Ft	77.874 Ft	77.874 Ft
<b>Bruttó ajánlott ár:</b>	<b>76.900 Ft</b>	<b>87.900 Ft</b>	<b>98.900 Ft</b>	<b>98.900 Ft</b>

### GA6040C01

#### 150mm sarokcsiszoló

Teljesítmény	1.400 W
Fordulatszám	4.000 - 9.000/p
Tárcsaátmérő Ø	150 mm
Tengelyméret	M14x2
Súly	2.6 kg



**Infó:** SJST II. - Továbbfejlesztett torziós rezgéscsillapító rendszer, **lágyindítás, újraindulás-gátló funkció**, remek elhelyezésű oldalmarkolat, fordulatszám szabályozás

Nettó ajánlott ár: 60.551 Ft **Bruttó ajánlott ár: 76.900 Ft**

### GA6021C

#### 150mm sarokcsiszoló

Teljesítmény	1.450 W
Fordulatszám	9.000/p
Tárcsaátmérő Ø	150 mm
Tengelyméret	M14x2
Súly	2.9kg



**Infó:** SJS rezgéscsillapító technológia, kétkezes kialakítás, **lágyindítás**, markolatba épített kapcsoló LED visszajelzővel, **újraindulás-gátló funkció**, konstanselektronika

Nettó ajánlott ár: 73.150 Ft **Bruttó ajánlott ár: 92.900 Ft**

### GA7020

#### 180mm sarokcsiszoló

Teljesítmény	2.200 W
Fordulatszám	8.500/p
Tárcsaátmérő Ø	180 mm
Tengelyméret	M14x2
Súly	5.5 kg

Teljesítmény  
**2.200W**



**Infó:** Porvédett konstrukció, labirinttműtési konstrukció a szennyeződés ellen, szinterezett, tartós fogaskerekek, kívülről cserélhető szénkéfék

Nettó ajánlott ár: 45.591 Ft **Bruttó ajánlott ár: 57.900 Ft**

### GA7060R

#### 180mm sarokcsiszoló

Teljesítmény	2.200 W
Fordulatszám	8.500/p
Tárcsaátmérő Ø	180 mm
Tengelyméret	M14x2
Súly	5.4 kg



**Infó:** Kétkezes kialakítás, markolatba épített kapcsoló csúszásmentes gumírozott markolat, **újraindulás-gátló funkció, lágyindítás**

Nettó ajánlott ár: 58.976 Ft **Bruttó ajánlott ár: 74.900 Ft**

### GA7061R

#### 180mm sarokcsiszoló

Teljesítmény	2.200 W
Fordulatszám	8.500/p
Tárcsaátmérő Ø	180 mm
Tengelyméret	M14x2
Súly	5.4 kg



**Infó:** Kétkezes kialakítás, markolatba épített kapcsoló csúszásmentes gumírozott markolat, **újraindulás-gátló funkció, lágyindítás**, SJS II. technológia

Nettó ajánlott ár: 70.000 Ft **Bruttó ajánlott ár: 88.900 Ft**



## 1. GA9020/ 2. GA9020K 230mm sarokcsiszoló

Teljesítmény	2.200 W
Fordulatszám	6.600/p
Tárcsaátmérő Ø	230 mm
Tengelyméret	M14x2
Súly	4.7/5.8*kg



**Infó:** Tengelyrögztítés, kétkezes kialakítás, markolatba épített kapcsoló, kívülről cserélhető szénkefék, GA9020K\* **koffer**

1. Nettó ajánlott ár: 44.803 Ft **Bruttó ajánlott ár: 56.900 Ft**

2. Nettó ajánlott ár: 51.890 Ft **Bruttó ajánlott ár: 65.900 Ft**

## GA9050R 230 mm sarokcsiszoló

Teljesítmény	2.000 W
Fordulatszám	6.600/p
Tárcsaátmérő Ø	230 mm
Tengelyméret	M14x2
Súly	4.8kg



**Infó:** Tengelyrögztítés, kétkezes kialakítás, konstanselektronika funkció, csúszókapcsoló, biztonságos **újraindulás-gátló funkció, lágyindítás**

Nettó ajánlott ár: 46.378 Ft **Bruttó ajánlott ár: 58.900 Ft**

## 1. GA9020RF / 2. GA9020RFK 230mm sarokcsiszoló

Teljesítmény	2.200 W
Fordulatszám	6.600/p
Tárcsaátmérő Ø	230 mm
Tengelyméret	M14x2
Súly	4.7/5.8*kg

**Teljesítmény  
2.200W**

GA9020RF ▶



**Infó:** Tengelyrögztítés, kétkezes kialakítás, markolatba épített kapcsoló, kívülről cserélhető szénkefék, **újraindulás-gátló funkció, lágyindítás, GA9020RFK\* - koffer**



1. Nettó ajánlott ár: 52.677 Ft **Bruttó ajánlott ár: 66.900 Ft**

2. Nettó ajánlott ár: 60.551 Ft **Bruttó ajánlott ár: 76.900 Ft**

## 1. GA9060R/ 2. GA9061R 230mm sarokcsiszoló

Teljesítmény	2.200 W
Fordulatszám	6.600/p
Tárcsaátmérő Ø	230 mm
Tengelyméret	M14x2
Súly	5.6 kg

GA9060R ▶



**Infó:** Csúszásmentes gumírozott markolat, **újraindulás-gátló funkció, lágyindítás, (SJS II csak GA9061R)**

1. Nettó ajánlott ár: 62.126 Ft **Bruttó akciós ár: 78.900 Ft**

2. Nettó ajánlott ár: 70.000 Ft **Bruttó akciós ár: 88.900 Ft**

## GA9062R 230mm sarokcsiszoló

Teljesítmény	2.200 W
Fordulatszám	6.600/p
Tárcsaátmérő Ø	230 mm
Tengelyméret	M14x2
Súly	5.6 kg

**Teljesítmény  
2.200W**



**Infó:** Csúszásmentes gumírozott markolat, **újraindulás-gátló funkció, lágyindítás,**

Nettó ajánlott ár: 62.126 Ft **Bruttó akciós ár: 78.900 Ft**

## GA9063R

### 230mm sarokcsiszoló

Teljesítmény	2.200 W
Fordulatszám	6.600/p
Tárcsaátmérő Ø	230 mm
Tengelyméret	M14x2
Súly	5.8 kg



**Infó:** Csúszásmentes gumírozott markolat, **újraindulás-gátló funkció, lágyindítás, SJS II vibrációcsillapítás**

Nettó ajánlott ár: 62.126 Ft **Bruttó akciós ár: 78.900 Ft**

## GA9030RF01

### 230mm sarokcsiszoló

Teljesítmény	2.400 W
Fordulatszám	6.600/p
Tárcsaátmérő Ø	230 mm
Tengelyméret	M14x2
Súly	6.5 kg

**Teljesítmény  
2.400W**



**Infó:** forgatható hátsó markolat, kívülről cserélhető szénkefék, szuperperemes alátét, **újraindulás-gátló funkció, vibráció csökkentett oldalmarkolat, lágyindítás**

Nettó ajánlott ár: 77.000 Ft **Bruttó akciós ár: 88.900 Ft**

## GA9040RF01

### 230mm sarokcsiszoló

Teljesítmény	2.600 W
Fordulatszám	6.600/p
Tárcsaátmérő Ø	230 mm
Tengelyméret	M14x2
Súly	6.9 kg

**Teljesítmény  
2.600W**



**Infó:** Kívülről cserélhető szénkefék, szuperperemes alátét, **lágyindítás, újraindulás-gátló funkció, csúszókaplun, vibráció csökkentett oldalmarkolat, forgatható hátsó markolat**

Nettó ajánlott ár: 71.575 Ft **Bruttó akciós ár: 90.900 Ft**

## Csiszolás, vágás **sarokcsiszolók, egyenes csiszolók**

### GA9080X1 230mm sarokcsiszoló

Teljesítmény 2.700 W  
Fordulatszám 6.600/p  
Tárcsaátmérő Ø 230 mm  
Tengelyméret M14x2  
Súly 6.5-8.6 kg

Teljesítmény  
**2.700W**



**Infó:** nagyméretű indítókapcsoló, 3 állású vibrációt csökkentő oldalsó markolat, lágyindítás, **újraindulás-gátló funkció**, könnyű súly és rendkívül tartós

Nettó ajánlott ár: 73.150 Ft **Bruttó akciós ár: 92.900 Ft**

### GA9070X1 230mm sarokcsiszoló

Teljesítmény 2.800 W  
Fordulatszám 6.600/p  
Tárcsaátmérő Ø 230 mm  
Tengelyméret M14x2  
Súly 6.3-8.5 kg

Teljesítmény  
**2.800W**



**Infó:** forgatható hátsó markolat, nagyméretű indítókapcsoló, vibrációt csökkentő oldalsó markolat, lágyindítás, **újraindulás-gátló funkció, elektronikus fék, AFT technológia**

Nettó ajánlott ár: 91.260 Ft **Bruttó akciós ár: 115.900 Ft**

### GA9071X1 230mm sarokcsiszoló

Teljesítmény 2.800 W  
Fordulatszám 6.600/p  
Tárcsaátmérő Ø 230 mm  
Tengelyméret M14x2  
Súly 6.4-8.5 kg

Teljesítmény  
**2.800W**



**Infó:** forgatható hátsó markolat, nagyméretű indítókapcsoló, vibrációt csökkentő oldalsó markolat, lágyindítás, **újraindulás-gátló funkció, D-markolat, elektronikus fék, AFT**

Nettó ajánlott ár: 90.472 Ft **Bruttó akciós ár: 114.900 Ft**

## DK0053G

### Speciális sarokcsiszoló szett

Tartalma: 1db GA9020 + 1db 9558HNR + koffer

#### GA9020

Teljesítmény 2.200 W  
Fordulatszám 6.600/p  
Tárcsaátmérő Ø230 mm  
Súly 5,8 kg

#### 9558HNR

Teljesítmény 840 W  
Fordulatszám 11.000/p  
Tárcsaátmérő Ø125 mm  
Súly 2.1 kg



**DK0053G**  
Bruttó ajánlott ár

**108.900 Ft**

### GD0601

#### Egyenes csiszoló

Teljesítmény 400 W  
Fordulatszám 25.000/p  
Befogó patron 6 mm  
Tárcsa Ø max. 38 mm  
Súly 1,7 kg



**Infó:** Karcsú, porvédett konstrukció, kényelmes, egykezes működtetés csúszókapcsolóval, köszörüléshez, sorjázáshoz, lemunkáláshoz, alumínium présöntvény ház 35mm-es nyakátmérővel

Nettó ajánlott ár: 30.630 Ft **Bruttó ajánlott ár: 38.900 Ft**

### GD0602

#### Egyenes csiszoló

Teljesítmény 400 W  
Fordulatszám 25.000/p  
Befogó patron 6 mm  
Tárcsa Ø max. 38 mm  
Súly 1,4 kg



**Infó:** Porvédett konstrukció, kényelmes, egykezes működtetés csúszókapcsolóval, módfelett karcsú kialakítása könnyíti a használatot, köszörüléshez, sorjázáshoz javasolt 3 és 8mm-es szorítópatron külön rendelhető!

Nettó ajánlott ár: 31.417 Ft **Bruttó ajánlott ár: 39.900 Ft**

### GD0603

#### Egyenes csiszoló

Teljesítmény 240 W  
Fordulatszám 28.000/p  
Befogó patron 6 mm  
Tárcsa Ø max. 19 mm  
Súly 0,97 kg



**Infó:** Univerzális csiszoló különféle feladatokhoz, tiszta csiszolási felület a nagy fordulatszám miatt, hosszú nyakkialakításával belső megmunkálásra alkalmas, 4 golyóscsapágy a pontos és vibrációmentes munkavégzésért

Nettó ajánlott ár: 25.118 Ft **Bruttó ajánlott ár: 31.900 Ft**

### GD0800C

#### Egyenes csiszoló

Teljesítmény 750 W  
Fordulatszám 7.000 - 28.000/p  
Befogó patron 6 mm  
Súly 1,7 kg



**Infó:** Erőteljes csiszoló, külső sorjázáshoz, lemez munkáláshoz, 43mm-es EURO nyakméret állványba rögzítéshez, porvédett golyóscsapágy, konstans elektronika, lágyindítás, fordulatszám szabályozás

Nettó ajánlott ár: 92.835 Ft **Bruttó ajánlott ár: 117.900 Ft**

### GD0810C

#### Egyenes csiszoló

Teljesítmény 750 W  
Fordulatszám 1.800 - 7.000/p  
Befogó patron 6 mm  
Súly 1,7 kg



**Infó:** Erőteljes csiszoló, külső sorjázáshoz, lemez munkáláshoz, 43mm-es EURO nyakméret állványba rögzítéshez, porvédett golyóscsapágy, konstans elektronika, lágyindítás, fordulatszám szabályozás (alacsony fordulatszám)

Nettó ajánlott ár: 94.409 Ft **Bruttó ajánlott ár: 119.900 Ft**

#### LW1400 Gyorsdaraboló

Teljesítmény	2.200 W
Fordulatszám	3.800/p
Vágás 90°	●127 mm/■119 mm
Vágás 45°	●127 mm/■106 mm
Tárcsaátmérő	355/25,4 mm
Súly	17,6 kg



**Infó:** Szerszámmentes szögállítás, beépített hordfogantyú, tengelyrögztetés, gyorsasatu, szikrafogó, gérvágás, mindkét oldalon zárt mozgó védőburkolat, 3db gumitalp

Nettó ajánlott ár: 99.134 Ft **Bruttó ajánlott ár: 125.900 Ft**

#### 4131

##### Fémvágó körfűrész

Teljesítmény	1.100 W
Lökésszám	3.500/p
Tárcsaátmérő	185 mm
Vágás mélység	63 mm
Súly	5,1 kg



**Infó:** Gyakorlatilag szikra és sorja mentes gyors vágás, hőálló motor, fémkerámia hegyű vágófogak, egyszerűen üríthető fémforgácsgyűjtő doboz jelzőablakkal, fokozatmentes vágásmélység állítás, Inox talplemez, tengelyrögztetés, vágásirány jelző

Nettó ajánlott ár: 120.394 Ft **Bruttó ajánlott ár: 152.900 Ft**

#### CA5000XJ Alumínium vágó körfűrész

Teljesítmény	1.300 W
Tárcsaátmérő	118 mm
Fordulatszám	2.600 - 6.400/p
Súly	5,1 kg



**Infó:** Főként alumínium anyagokhoz ideális, vágókés 90 fokos V alakú horony, egyszerű fűrészlap csere, merülő körfűrészként is lehet használni, MakPak kofferben szállítva

Nettó ajánlott ár: 189.685 Ft **Bruttó ajánlott ár: 240.900 Ft**

#### LC1230N Fémдарaboló fűrész

Teljesítmény	1.750 W
Fordulatszám	1.300/p
Tárcsaátmérő Ø	305 mm
Belső Ø	25,4 mm
Súly	19,3 kg



**Infó:** Acél, alumínium, réz, műanyag csövek, szelvények, kábelcsatornák vágására, szinte szikramentes munkavégzés, 0 - 45° közötti állítás szerszám nélkül, tengelyrögztetés, gyors szerszámcsere.

Nettó ajánlott ár: 200.709 Ft **Bruttó ajánlott ár: 254.900 Ft**



#### JN1601

##### Folyamatos lyukasztó

Teljesítmény	550 W
Ütésszám	2.200/p
Vágásnyom	5 mm
Vágás 400N/mm <sup>2</sup>	1,6 mm
Vágás 600N/mm <sup>2</sup>	1,2 mm
Vágás 800N/mm <sup>2</sup>	0,8 mm
Súly	1,6 kg

**Infó:** Hullám-, vagy trapézlemezekhez, körbeforgatható matrica, extra hosszú lyukasztó szerszám trapézlemezhez beépített mérőhoronyok a lemezvastagság ellenőrzésére

Nettó ajánlott ár: 94.409 Ft **Bruttó ajánlott ár: 119.900 Ft**



#### JN3201J

##### Folyamatos lyukasztó

Teljesítmény	710 W
Ütésszám	1.300/p
Vágás 400N/mm <sup>2</sup>	3,2 mm
Vágás 600N/mm <sup>2</sup>	2,5 mm
Vágás 800N/mm <sup>2</sup>	1,0 mm
Súly	3,4 kg

**Infó:** Robusztus kivitel, a csúszásmentes fogantyú biztosítja a könnyű kezelhetőséget, alacsony zajszint (81 dB)

Nettó ajánlott ár: 163.701 Ft **Bruttó ajánlott ár: 207.900 Ft**



#### JS1000 Lemezvágó

Teljesítmény	380 W
Lökésszám	4.500/p
Vágási sugár	30 mm
Vágás 400N/mm <sup>2</sup>	1,0 mm
Vágás 600N/mm <sup>2</sup>	0,7 mm
Vágás 800N/mm <sup>2</sup>	0,5 mm
Súly	1,4 kg

**Infó:** Keskeny építési forma, kettős penge, sorjamentes vágás forgácskivetés felfelé, puha markolat

Nettó ajánlott ár: 101.496 Ft **Bruttó ajánlott ár: 128.900 Ft**



#### JS1601 Lemezvágó

Teljesítmény	380 W
Lökésszám	4.500/p
Vágási sugár	250 mm
Vágás 400N/mm <sup>2</sup>	1,6 mm
Vágás 600N/mm <sup>2</sup>	1,2 mm
Vágás 800N/mm <sup>2</sup>	0,8 mm
Súly	1,4 kg

**Infó:** Keskeny építési forma, kettős penge, sorjamentes vágás forgácskivetés felfelé

Nettó ajánlott ár: 94.409 Ft **Bruttó ajánlott ár: 119.900 Ft**



#### JS1602 Lemezvágó

Teljesítmény	380 W
Lökésszám	4.000/p
Vágási sugár	30 mm
Vágás 400N/mm <sup>2</sup>	1,6 mm
Vágás 600N/mm <sup>2</sup>	1,2 mm
Vágás 800N/mm <sup>2</sup>	0,8 mm
Súly	1,6 kg

**Infó:** Új konstrukció, újratervezett esztétikus gépház, kettős penge, sorjamentes vágás, kényelmes irányíthatóság

Nettó ajánlott ár: 101.496 Ft **Bruttó ajánlott ár: 128.900 Ft**



#### JS3201J Lemezvágó

Teljesítmény	710 W
Ütésszám	1.600/p
Min. vágási sugár	R=50mm
Vágás 400N/mm <sup>2</sup>	3,2 mm
Vágás 600N/mm <sup>2</sup>	2,5 mm
Vágás 800N/mm <sup>2</sup>	1,5 mm
Súly	3,4 kg

**Infó:** Esztétikus felépítés, könnyű és kényelmes kezelhetőség, alacsony zajszint (81 dB), a protektor lehetővé teszi a sima vágást miközben megvédi a motorházat a fémhulladéktól

Nettó ajánlott ár: 133.780 Ft **Bruttó ajánlott ár: 169.900 Ft**

## Mágnestalpas fúrógép, csiszolók, polírozók

### HB350 Mágnestalpas fúrógép

Teljesítmény	1,050 W
Fordulatszám	850/p
Kábelhossz	3,5 m
Mágnes tartóereje	8000 Nm
Max. fúrás fém	35 mm
Súly	11,6 kg



**Infó:** Erőteljes mágneses magfúrógép 1050 W teljesítménnyel. Komplet rendszer mágneses talppal, fúróállvánnyal és fúróval, 35 mm-es acél átmérőjű fúráshoz. Mágneses fúró 850 ford./p alapjáratú fordulatszámmal és 8000 Nm tartóerővel. Alapfelszereltségként tartállyal szerelve, melyet a vágóolaj kijuttatására is használhatunk fúrás során a hűtésre

Nettó ajánlott ár: 210.945 Ft **Bruttó ajánlott ár: 267.900 Ft**

### 1. 9031/ 2. 9032\*

#### Keskeny csiszolók

Teljesítmény (9031)	550 W
Teljesítmény (9032)	500 W
Szalagsebesség (9031)	200 - 1.000m/p
Szalagsebesség (9032)	300 - 1.700m/p
Szalagméret (9031)	30x533 mm
Szalagméret (9032)	9x533 mm
Súly 9031/9032	2,1/1,5 kg



▲ 9031

▲ 9032\*

**Infó:** Állítható szalagsebesség különböző anyagok megmunkálásához, problémamentes csiszolás szűk térben, hosszú sima talpfelület a sík csiszoláshoz, fém, üveg, kerámia stb. csiszolására javasolt, porszívóhoz csatlakoztatható, (9031 állítható markolat)

1. Nettó ajánlott ár: 90.472 Ft **Bruttó ajánlott ár: 114.900 Ft**

2. Nettó ajánlott ár: 73.150 Ft **Bruttó ajánlott ár: 92.900 Ft**



**SJST**  
SUPER JOINT SYSTEM

### SA5040C Csiszológép

Teljesítmény	1.400 W
Fordulatszám	2.000 - 7.800/p
Átmérő	125 mm
Súly	2,4 kg

**Infó:** Túlterhelés védelem, konstanselektronika, újraindításgátló funkció, új vonalvezetésű, tartós anyagból készült hajtóműház, továbbfejlesztett SJS II. torziós csillapítás

Nettó ajánlott ár: 63.701 Ft **Bruttó ajánlott ár: 80.900 Ft**

### SA7000C Csiszológép

Teljesítmény	1.600 W
Fordulatszám	1.500 - 4.000/p
Átmérő	180 mm
Súly	3,4 kg



**Infó:** Hatékony, közsörülés, csiszolás, tengelyrögítés, lágyindítás, konstanselektronika, fordulatszám szabályozás. Kőcsiszolásra javasoljuk! Polírozásra nem alkalmas!

Nettó ajánlott ár: 71.575 Ft **Bruttó ajánlott ár: 90.900 Ft**

### PV7000C Polírozó

Teljesítmény	900 W
Fordulatszám (1.)	600/p
Fordulatszám (2.)	600 - 2.000/p
Átmérő	165mm
Súly	2,1kg



**Infó:** Profi eszköze lakk, fa, fém és természetes kő felületek polírozásának, alacsony 2 sebességfokozat konstans elektronikaival és fordulatszám-állítási lehetőség, kiegyensúlyozott,

Nettó ajánlott ár: 84.173 Ft **Bruttó ajánlott ár: 106.900 Ft**

### 9237CB Polírozó

Teljesítmény	1.200 W
Fordulatszám (1)	0 - 600/p
Fordulatszám (2)	0 - 3.200/p
Átmérő	165 mm
Polírozó feltét Ø	180 mm
Súly	3,4 kg



**Infó:** rögzíthető kapcsoló, lágyindítás funkció, konstanselektronika, kengyelmarkolat, tengelyrögítés, fordulatszám- szabályozás beállító tárcsa segítségével

Nettó ajánlott ár: 92.835 Ft **Bruttó ajánlott ár: 117.900 Ft**

### P06000C Polírozó/ csiszoló

Teljesítmény	900 W
Fordulatszám	0 - 6.800/p
Terhelés alatt	0 - 13.600/p
Excentrikus löket	5.5mm
Tárcsaátmérő	150mm
Súly	2,7kg



Fokozat	Fordulatszám /perc
1	1.600/p
2	2.500/p
3	3.700/p
4	5.300/p
5	6.800/p

**Infó:** Az új markolat kialakításnak köszönhetően a gép könnyen használható mind vízszintes, mind függőleges felületeken, 2 forgási módot, fordulatszám szabályozás beállító tárcsával (5 fokozat) illetőleg a nyomógomb által szabályozási lehetőséggel, Lezáró gomb funkció a kényelmes folyamatos használat esetén

Nettó ajánlott ár: 120.394 Ft **Bruttó ajánlott ár: 152.900 Ft**

# Fúrás, csavarozás csavarbehajtók, ütvecsavarbehajtók

2025  
**H1**

## FS2300 Csavarbehajtó

Teljesítmény	570 W
Fordulatszám	0 - 2.500/p
Nyomaték	25 / 15Nm
Önfúró csav.	6mm
Gipszkarton csav.	5mm
Súly	1,7kg

**Infó:** Kézreállítható keskeny kialakítás, forgásirányváltás, rögzíthető kapcsoló, mélységállító vezetőhüvely, akasztófül, gipszkartonozáshoz, csendes hajtómű, fordulatszám- szabályozás, **csendes hajtómű**

Nettó ajánlott ár: 39.291 Ft **Bruttó ajánlott ár: 49.900 Ft**

## FS2700 Csavarbehajtó

Teljesítmény	570 W
Fordulatszám	0 - 2.500/p
Nyomaték	32 / 18Nm
Súly	1,8kg

**Infó:** Beépített LED világítás, **csendes hajtómű** fordulatszám- szabályozás, forgásirányváltás, akasztófül, **6 fokozatban állítható nyomaték szabályozás**, mélységállító vezetőhüvely, rögzíthető kapcsoló, erősített alumínium hajtóműház

Nettó ajánlott ár: 39.291 Ft **Bruttó ajánlott ár: 49.900 Ft**

## FS4000 Csavarbehajtó

Teljesítmény	570 W
Fordulatszám	0 - 4.000/p
Nyomaték	16 / 10Nm
Önfúró csav.	6mm
Gipszkarton csav.	5mm
Súly	1,3kg

**Infó:** Kézreállítható keskeny kialakítás, forgásirányváltás, rögzíthető kapcsoló, mélységállító vezetőhüvely, akasztófül, gipszkartonozáshoz, fordulatszám- szabályozás,

Nettó ajánlott ár: 34.567 Ft **Bruttó ajánlott ár: 43.900 Ft**

## FS4300 Csavarbehajtó

Teljesítmény	570 W
Fordulatszám	0 - 4.000/p
Nyomaték	16 / 10Nm
Súly	1,4kg

**Infó:** Beépített LED világítás, **csendes hajtómű**, fordulatszám- szabályozás, forgásirányváltás, mélységállító vezetőhüvely, rögzíthető kapcsoló, akasztófül, erősített alumínium hajtóműház

Nettó ajánlott ár: 39.291 Ft **Bruttó ajánlott ár: 49.900 Ft**

## FS6300R Csavarbehajtó

Teljesítmény	570 W
Fordulatszám	0 - 6.000/p
Befogás	1/4"
Súly	1,3kg

**Infó:** Magas fordulatszám, **gyors oldású hálózati kábel**, **csendes hajtómű** fordulatszám- szabályozás, mélységállító vezetőhüvely az állandó mélységű sorozatcsavarozás segítségével, rögzíthető kapcsoló, akasztófül, forgásirányváltás,

Nettó ajánlott ár: 39.291 Ft **Bruttó ajánlott ár: 49.900 Ft**

## TD0101F Ütvecsavarbehajtó

Teljesítmény	230 W
Fordulatszám	0 - 3.600/p
Ütésszám	0 - 3.200/p
Max. nyomaték	100 Nm
Befogás	Hatlapú 1/4"
Standard csav.	M4 - M14
Súly	0,99 kg

**Infó:** Fordulatszám-szabályozás, forgásirányváltás, kényelmes puha gumírozott markolat, alumínium hajtóműház, kívülről cserélhető szénkefék, beépített LED világítás, csavarbehajtás M4- M14-ig

Nettó ajánlott ár: 32.992 Ft **Bruttó ajánlott ár: 41.900 Ft**

## TW0200 Ütvecsavarbehajtó

Teljesítmény	380 W
Fordulatszám	2.200/p
Ütésszám	2.200/p
Max. nyomaték	200 Nm
Befogás	1/2"
Standard csav.	M10 - M16
Súly	2,2 kg

**Infó:** 24'-es dugókulcs, tartós alumínium ütőműház, forgásirányváltás, fordulatszám szabályozás, állítható akasztókampó, bal- és jobbkezeseknek

Nettó ajánlott ár: 71.575 Ft **Bruttó ajánlott ár: 90.900 Ft**

## TW0350 Ütvecsavarbehajtó

Teljesítmény	400 W
Fordulatszám	2.000/p
Ütésszám	2.000/p
Max. nyomaték	350 Nm
Befogás	1/2"
Standard csav.	M12 - M22
Súly	3,0 kg

**Infó:** Ütvecsavarozó 350 Nm nyomatékkal, tartós alumínium ütőműház, forgásirányváltás, 24'-es dugókulcs, gumiborítással védett hajtóműház, kívülről cserélhető szénkefék

Nettó ajánlott ár: 90.472 Ft **Bruttó ajánlott ár: 114.900 Ft**



## Fúrás, csavarozás keverőgépek, fúrógépek

### UT1200 Keverőgép



Teljesítmény	960 W
Befogás	M14
Fordulatszám	0 - 360/p
Súly	3,2 kg

**Infó:** Stabil markolókeret, fordulatszám szabályzás, maximálisan 120 mm-es keverőszár alkalmazható, gumírozott csúszásmentes markolat, ergonomikus kompakt kivitel, M14-es befogás

Nettó ajánlott ár: 55.039 Ft **Bruttó ajánlott ár: 69.900 Ft**

### UT1600 Keverőgép



Teljesítmény	1.600 W
Befogás	M14
Fordulatszám	0 - 440 / 0 - 1.000 / perc
Súly	7,1 kg

**Infó:** Rögzíthető kapcsoló, két mechanikus sebességfokozat, fordulatszám szabályzás, stabil markolókeret, max. keverőszár átmérő 180 mm, 80 kg anyaghoz, M14-es befogás

Nettó ajánlott ár: 125.906 Ft **Bruttó ajánlott ár: 159.900 Ft**

### M6600 Keverőgép

Teljesítmény	800 W
Befogás	M14
Fordulatszám	0 - 700/p
Max. keverőszár	165 mm
Súly	3,4 kg

**Infó:** Kényelmes markolat, kompakt kialakítás, fordulatszám-szabályozás, rögzíthető kapcsológomb, egyirányú forgás, 5/8"-os M14-es szártartó

Nettó ajánlott ár: 33.780 Ft **Bruttó ajánlott ár: 42.900 Ft**

**Makita**  
mt



**ÚJDONSÁG!**



### 1. DP2010 2. DP2011 Fúrógép

Teljesítmény	370 W
Fordulatszám	0 - 4.200/p
Tokmány	0,5 - 6,5 mm
Fúrás acélban Ø	6,5 mm
Fúrás fában Ø	15 mm
Súly	1,0 kg

**Infó:** Forgásirányváltás, rögzíthető kapcsoló, fordulatszám szabályzás, gumírozott markolat, fogaskoszorús tokmány (DP2010) 43 mm-es nyakkialakítás a legtöbb fúróállvánnyal használható (Gyorstokmány\*: kizárólag a DP2011 modell esetében)

1. Nettó ajánlott ár: 21.969 Ft **Bruttó ajánlott ár: 27.900 Ft**

2. Nettó ajánlott ár: 25.118 Ft **Bruttó ajánlott ár: 31.900 Ft**

### 1. 6412 2. 6413 Fúrógép

Teljesítmény	450 W
Fordulatszám	0 - 3.400/p
Tokmány	1,5 - 10 mm
Fúrás acélban Ø	10 mm
Fúrás fában Ø	25 mm
Súly	1,3 kg

**Infó:** Kézreálló 1,2 kg-os fúrógép, 450W-os motorral, rögzítőgomb, egyvonalas design, a nyomóerő, a fúrás tengelyében hat, forgásirány váltás, fordulatszám szabályzás, fogaskoszorús tokmány, a golyócsapágy biztosítja a precíz fúrás és csavarozást (Gyorstokmány\*: kizárólag a 6413 modell esetében)

1. Nettó ajánlott ár: 19.606 Ft **Bruttó ajánlott ár: 24.900 Ft**

2. Nettó ajánlott ár: 21.969 Ft **Bruttó ajánlott ár: 27.900 Ft**

### DF0300 Fúrógép

Teljesítmény	320 W
Fordulatszám	magas: 0 - 1.500 alacsony: 0 - 450
Max. nyomaték	erős / gyenge: 56/21 Nm
Tokmány	10 mm (3/8")
Fúrás fém/fa Ø	10/28 mm
Súly	1,2 kg

**Infó:** Hálózati fúró-csavarozógép közepes erősségű építőipari feladatokhoz, általános szárazépítéshez. Váloztatható elektromos sebességszabályzó gombbal és 2 mechanikus sebességkapcsolás. Tartós és erős kialakítás. Kényelmes ergonomikus markolatnak.

Nettó ajánlott ár: 24.331 Ft **Bruttó ajánlott ár: 30.900 Ft**

### 1. DP4010 2. DP4011 Fúrógép

Teljesítmény	720 W
Fordulatszám (1.)	0 - 1.200/p
Fordulatszám (2.)	0 - 2.900/p
Fúrás acél/fa Ø	13/40 mm
Tokmány	1,5 - 13 mm
Súly	2,3 kg

**Infó:** Forgásirány váltás, fordulatszám szabályzás, rögzítőgomb, masszív alu hajtóműház, extra erős hengeres kialakítás a legnagyobb igénybevételekhez, gyors-tokmány, erőteljes kényelmes fúró-csavarozó, mechanikus kétfokozatú hajtómű (Gyorstokmány\*: kizárólag a DP4011 modell esetében)

1. Nettó ajánlott ár: 45.591 Ft **Bruttó ajánlott ár: 57.900 Ft**

2. Nettó ajánlott ár: 51.102 Ft **Bruttó ajánlott ár: 64.900 Ft**

### 1. DP4020 / 2. DP4021 Fúrógép

Teljesítmény	630 W
Fordulatszám	0 - 3.000/p
Tokmány	1,5 - 13 mm
Tokmány	DP4020: fogaskoszorús DP4021: gyors-tokmány
Fúrás acélban Ø	13 mm
Fúrás fában Ø	30 mm
Súly	1,6 kg

**gyors-  
tokmányos  
modell!**

**Infó:** Elsősorban fémbe való fúrásokhoz javasolt, fordulatszám szabályzás, gumírozott markolat, fogaskoszorús tokmány (DP4020) gyors-tokmány (DP4021). Rögzítő gomb a folyamatos működéshez. Kényelmes fogás, kiváló irányíthatóság, könnyű súly.

1. Nettó ajánlott ár: 23.543 Ft **Bruttó ajánlott ár: 29.900 Ft**

2. Nettó ajánlott ár: 25.906 Ft **Bruttó ajánlott ár: 32.900 Ft**



**gyors-  
tokmányos  
modell!**

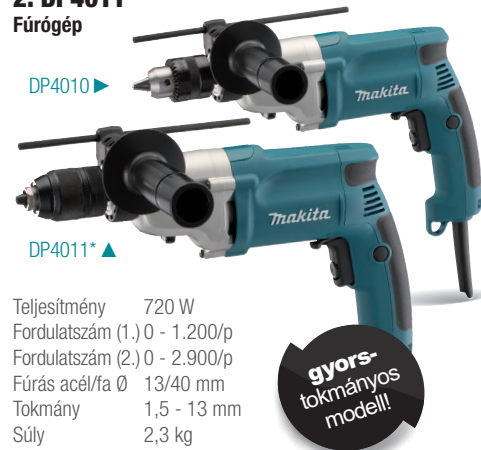

**gyors-  
tokmányos  
modell!**

# Fúrás, csavarozás fúrógépek ütvefúrók



## DP4700 Fúrógép

Teljesítmény	510 W
Fordulatszám	0 - 550/p
Fúrás fém/fa Ø	13/36 mm
Max. nyomaték	38 Nm
Súly	2,2 kg

**Infó:** biztonságot fokozó oldalmarkolat, 38Nm nyomaték alacsony sebességnél, alkalmazható menetfúrára is, fordulatszám szabályozás, befogás 1,5 - 13mm-ig

Nettó ajánlott ár: 69.213 Ft **Bruttó ajánlott ár: 87.900 Ft**



## DP4003K Fúrógép

Teljesítmény	750 W
Fordulatszám	0 - 700/p
Fúrás acél/fa Ø	13/38 mm
Max. nyomaték	73 Nm
Súly	2,5 kg

**Infó:** Robosztus alu hajtóműház, magas teljesítményű motor, nagy nyomatékkal, golyós-, és tűgörgős csapágy biztosítja a precíz fúrást vagy csavarozást, puha gumirozott hátsómarkolat Hordtáskával szállítva

Nettó ajánlott ár: 89.685 Ft **Bruttó ajánlott ár: 113.900 Ft**



▲ DA3010F

▲ DA3011F\*

gyors-  
tokmányos  
modell!

## 1. DA3010F

## 2. DA3011F\*

### Sarokfúrógép

Teljesítmény	450 W
Fordulatszám	0 - 2.500/p
Fúrás acél/fa Ø	13/25 mm
Tokmány	10 mm
Súly	1,6 kg

**Infó:** Fejmagasság 66 mm, LED-es segédfény, ideális szűk helyekre, fordulatszám-szabályozás, reteszelőgomb, kiegészítő fogantyú felszerelhető, (Gyorstokmány\*: kizárólag a DA3011F modell esetében)

1. Nettó ajánlott ár: 71.575 Ft **Bruttó ajánlott ár: 90.900 Ft**

2. Nettó ajánlott ár: 71.575 Ft **Bruttó ajánlott ár: 90.900 Ft**

## DS4011 Fúró-keverőgép

Teljesítmény	750 W
Fordulatszám	600/p
Fúrás acél/fa Ø	13/36 mm
Súly	2,8 kg

DS4011 ▶

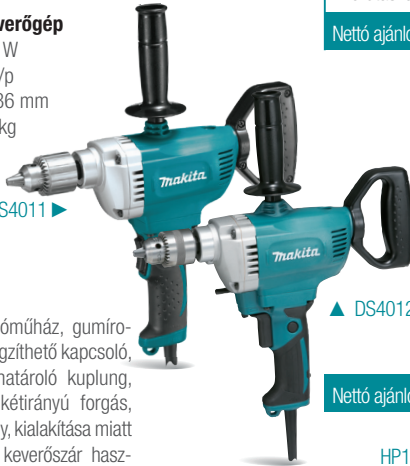

**Infó:** alumínium hajtóműház, gumirozott puha markolat, rögzíthető kapcsoló, biztonsági nyomatékhatóroló kuplung, fix fordulatszám és kétirányú forgás, fogaskoszorús tokmány, kialakítása miatt tökéletesen alkalmas keverőszerű használatára is.

▲ DS4012

**Infó:** Alumínium hajtóműház, forgásirányváltás, biztonsági nyomatékhatóroló kuplung, fogaskoszorús tokmány, kialakítása miatt tökéletesen alkalmas, keverőszerű használatára is.

Nettó ajánlott ár: 66.063 Ft **Bruttó ajánlott ár: 83.900 Ft**

Nettó ajánlott ár: 69.213 Ft **Bruttó ajánlott ár: 87.900 Ft**

## 1. HP1640

## 2. HP1640J

### Ütvefúró



Teljesítmény	680 W
Fordulatszám	0 - 2.800/p
Ütésszám	0 - 44.800/p
Fúrás (acél/beton/fa)	13/16/30 mm
Tokmány	1,5 - 13 mm
Súly	2,0 kg

**Infó:** Forgásirányváltás, rögzíthető kapcsoló a tartós munkálatokra. Azonos nyomaték mindkét irányba. Fúrás-ütvefúrás üzemmód, fogaskoszorús tokmány. Gumirozott puha kialakítású markolat, mely kényelmes és stabil fogást biztosít a munka során. Fordulatszám szabályozás, nyak átmérő: 42 mm. Javasolt felhasználási terület: Ütvefúrás tömör és üreges téglában, ütvefúrás kőzetben, faanyagok, fémek fúráására.  
**Leszállított tartozékok:** tokmánykulcs (763440-0), oldalmarkolat (152521-9), mélységűtköző (324219-0). **HP1640J** esetében MakPac kofferrel szállítva

1. Nettó ajánlott ár: 25.906 Ft **Bruttó ajánlott ár: 32.900 Ft**

2. Nettó ajánlott ár: 29.843 Ft **Bruttó ajánlott ár: 37.900 Ft**



HP1630K ▶

HP1630K ▲

## 1. HP1630K

## 2. HP1631K

### Ütvefúró

Teljesítmény	710 W
Fordulatszám	0 - 3.200/p
Ütésszám	0 - 48.000/p
Fúrás (acél/beton/fa)	13/16/30 mm
Súly	2,1 kg

**Infó:** Alumínium hajtómű és motorház, rögzítőgomb, forgásirány váltás, ford. szám szabályozás, **fogaskoszorús tokmány (HP1630K modellnél), gyors- tokmány (HP1631K modellnél) Mindkét gép műanyag kofferben szállítva!**

1. Nettó ajánlott ár: 30.630 Ft **Bruttó ajánlott ár: 38.900 Ft**

2. Nettó ajánlott ár: 32.205 Ft **Bruttó ajánlott ár: 40.900 Ft**



HP2050HJ ▶

HP2051HJ\* ▲

## 1. HP2050HJ

## 2. HP2051HJ\*

### Ütvefúrók

Teljesítmény	720 W
Fordulatszám	(1.) 0 - 1.200/p (2.) 0 - 2.900/p
Ütésszám	(1.) 0 - 24.000/p (2.) 0 - 58.000/p
Fúrás (acél/beton/fa)	13/20/40 mm
Súly	2,5 kg

**Infó:** Nyomatékhatóroló védi a hajtóművet és a felhasználót, nagy fúrási sebesség, alacsony vibráció, alumínium présöntvény ház, fordulatszám szabályozás, konstans elektronika, 2 fokozatú hajtómű, **fogaskoszorús tokmány - HP2050HJ modellnél (gyorstokmány\*: kizárólag a HP2051HJ\* modell esetében) Mindkét modell MakPac kofferben szállítva!**

1. Nettó ajánlott ár: 51.890 Ft **Bruttó ajánlott ár: 65.900 Ft**

2. Nettó ajánlott ár: 53.465 Ft **Bruttó ajánlott ár: 67.900 Ft**

## 1. HP2070J / 2. HP2071J\* Ütvefúrók

Teljesítmény	1.010 W
Fordulatszám	(1.) 0 - 1.200/p (2.) 0 - 2.900/p
Ütésszám	(1.) 0 - 24.000/p (2.) 0 - 58.000/p
Fúrás (acél/beton/fa)	16/20/40 mm
Súly	2,5 kg

**Infó:** Konstanselektronika, fordulatszám- szabályozás, lágyindítás, alumínium hajtóműház, csúszókuplung, két sebességfokozatú hajtómű, fúrás ütvefúrás üzemmód (**fogaskoszorús tokmány - HP2070J modellnél) (gyorstokmány\*: kizárólag a HP2071J\* modell esetében) Mindkét modell MakPac kofferben szállítva**

1. Nettó ajánlott ár: 62.913 Ft **Bruttó ajánlott ár: 79.900 Ft** 2. Nettó ajánlott ár: 64.488 Ft **Bruttó ajánlott ár: 81.900 Ft**



HP2070HJ ▶

HP2071J\* ▲



## Fúrás, csavarozás **SDS-Plus fúrókalapácsok**



Típus	HR1840	HR1841FJ	HR2600	HR2800	HR2470 /HR2470T
Teljesítmény	470W	470W	800W	800W	780W
Fordulatszám	0 - 2.100/perc	0 - 2.100/perc	0 - 1.200/perc	0 - 1.100/perc	0 - 1.100/perc
Ütésszám	0 - 4.800/perc	0 - 4.800/perc	0 - 4.600/perc	0 - 4.500/perc	0 - 4.500/perc
Ütésenergia	1.4 J	1.4 J	2.4 J	2.8 J	2.4J
Súly	2.0 kg	2.0 kg	2.8 kg	3.4 kg	2.9 /3.0 kg

**Jellemzők**

- SDS- Plus befogás
- reteszelt kapcsoló
- fúrás - fúrókalapács üzemmód
- fordulatszám szabályozás
- elektronikus kapcsoló
- forgásirányváltás
- nyomatékhatároló kuplung,
- csúszásmentes fogantyú
- azonos nyomaték és fordulat mindkét irányba
- SDS- Plus befogás
- fordulatszám szabályozás
- forgásirány-váltás
- nyomaték határoló beépített LED fény kíséltetett funkcióval,
- AVT rezgéscsillapítás
- MakPac koffer
- SDS- Plus befogás
- csúszókuplung
- forgásirányváltás
- fordulatszám szabályozás
- reteszelt kapcsoló
- gumiütközővel védett üzemmódváltó
- SDS- Plus befogás
- reteszelt kapcsoló
- fúrás, ütvefúrás üzemmód
- fordulatszám-szabályozás
- forgásirányváltás
- csúszókuplung
- kézbe simuló, csúszásmentes, gumírozott markolat
- állómotoros kialakítás
- egyszerű szerszámcseré
- gumiütközővel védett üzemmódváltó
- azonos nyomaték mindkét irányba,
- fúró, kalapács, véső üzemmód,
- nyomatékhatároló,
- 40 vésőpozíció
- ford.-szabályozás,
- Fúrásteljesítmény (acél/beton/fa) 13/24/32 mm
- **(cseretokmány):** kizárólag a **HR2470T** modell esetében)

Nettó ajánlott ár	44.803 Ft	48.740 Ft	51.890 Ft	94.409 Ft	50.315 Ft	66.063 Ft
Bruttó ajánlott ár	<b>56.900 Ft</b>	<b>61.900 Ft</b>	<b>65.900 Ft</b>	<b>119.900 Ft</b>	<b>63.900 Ft</b>	<b>83.900 Ft</b>



# Fúrás, csavarozás SDS-Plus fúró- vésőkalapácsok

2024  
**H1**



**AVT**  
ANTI VIBRATION TECHNOLOGY



**AVT**  
ANTI VIBRATION TECHNOLOGY

HR2631F ▶



**AVT**  
ANTI VIBRATION TECHNOLOGY

HR2631FT\* ▲



HR2670FT\* ▲



**ÚJDONSÁG!**

## HR2630 /HR2630T

800W  
0 - 1.200/perc  
0 - 4.600/perc  
2,4J  
2,8 /3,0 kg

- azonos nyomaték mindkét forgásirányba,
- nyomatékhatároló
- 40 vésőpozíció
- fordulatszám-szabályozás
- reteszelőgomb (cseretokmány: csak a HR2630T modell esetében)

## HR2631F /HR2631FT

800W  
0 - 1.200/perc  
0 - 4.600/perc  
2,4J  
2,9 /3,1 kg

- SDS-PLUS szerszámbefogás
- azonos nyomaték mindkét forgásirányba
- fúró, fúrókalapács, vagy véső üzemmód
- Fúrásteljesítmény (acél/beton/fa)13/26/32 mm
- AVT rezgéscsillapítás
- nyomatékhatároló
- 40 vésőpozíció
- fordulatszám-szabályozás
- reteszelőgomb
- (cseretokmány: csak a HR2631FT modell esetében)

## HR2641

800W  
0 - 1.200/perc  
0 - 4.600/perc  
2,4J  
3,1 Kg

- SDS- Plus befogás
- biztonsági nyomaték-határoló kuplung
- csúszásmentes gumírozott markolat
- forgásirányváltás
- szabályozható fordulatszám
- reteszeltető kapcsoló
- egyszerű szerszámcseré
- gumiütközővel védett üzemmódváltó
- AVT rezgéscsillapítás

## HR2670 /HR2670FT

800W  
0 - 1.500/perc  
0 - 4.500/perc  
3,0J  
3,1 /3,3 kg

- SDS-PLUS szerszámbefogás
- azonos nyomaték mindkét forgásirányba
- fúró, fúrókalapács, vagy véső üzemmód
- Fúrásteljesítmény (acél/beton/fa)13/26/32 mm
- nyomatékhatároló
- 40 vésőpozíció
- fordulatszám-szabályozás
- reteszelőgomb
- (cseretokmány: csak a HR2670FT modell esetében)

51.890 Ft	70.787 Ft	73.150 Ft	90.472 Ft	70.787 Ft
<b>65.900 Ft</b>	<b>89.900 Ft</b>	<b>92.900 Ft</b>	<b>114.900 Ft</b>	<b>89.900 Ft</b>

51.102 Ft	66.850 Ft
<b>64.900 Ft</b>	<b>84.900 Ft</b>

2025  
**H1**

## Fúrás, csavarozás **SDS-Plus fúró- vésőkalapácsok**



Típus	HR2652X2 fúró- vésőkalapács	HR2653TX2 fúró- vésőkalapács	HR2810 /HR2810T/ HR2811FT fúrókalapács	HR3012FCWJ fúró- vésőkalapács	HR3210C fúró- vésőkalapács
<b>Teljesítmény</b>	800W	800W	800W	1,050W	850W
<b>Fordulatszám</b>	0 - 1.200/perc	0 - 1.200/perc	0 - 1.100/perc	0 - 840/perc	315 - 630/perc
<b>Ütésszám</b>	0 - 4.600/perc	0 - 4.600/perc	0 - 4.500/perc	0 - 4.500/perc	1.650 - 3.300/perc
<b>Ütésenergia</b>	2.2J	2.2J	2,8/2,8*/2,9** J	3.9J	5.5J
<b>Súly</b>	3 - 4.3 kg	3.2 - 4.5 kg	3,4/3,5*/3,6** kg	4.5 - 4.7 Kg	5.2 Kg

Jellemzők	HR2652X2	HR2653TX2	HR2810 /HR2810T/ HR2811FT	HR3012FCWJ	HR3210C
	<ul style="list-style-type: none"> <li>• fordulatszám-szab.</li> <li>• fúró, kalapács, véső üzemmód,</li> <li>• porelszívó egységgel felszerelt gép</li> <li>• automatikus porelszívás funkció</li> <li>• HEPA szűrő</li> <li>• teleszkóposan állítható porelszívó egység</li> <li>• 40 vésőpozíció</li> <li>• Fúrásteljesítmény (acél/beton/fa) 13/26/32 mm</li> </ul>	<ul style="list-style-type: none"> <li>• fordulatszám-szab.</li> <li>• fúró, kalapács, véső üzemmód,</li> <li>• porelszívó egységgel felszerelt gép</li> <li>• automatikus porelszívás funkció</li> <li>• HEPA szűrő</li> <li>• teleszkóposan állítható porelszívó egység</li> <li>• 40 vésőpozíció</li> <li>• Fúrásteljesítmény (acél/beton/fa) 13/26/32 mm</li> <li>• AVT rezgéscsillapítás</li> </ul>	<ul style="list-style-type: none"> <li>• fúró, fúrókalapács, vagy véső üzemmód,</li> <li>• 40 vésőpozíció</li> <li>• fordulatszám szabályozás,</li> <li>• forgásirányváltás</li> <li>• rezgéselnyelő markolat</li> <li>• (cseretokmány: csak a HR2810T a HR2811FT modelleknél) (HR2811FT - LED segédfény, és rezgéscsillapítás)</li> </ul>	<ul style="list-style-type: none"> <li>• fúrás, ütvefúrás, vésés üzemmód</li> <li>• csúszókuplung</li> <li>• lágyindítás</li> <li>• csúszásmentes markolat,</li> <li>• állómotoros kialakítás</li> <li>• konstanselektronika</li> <li>• önkioldó szénkefék</li> <li>• AVT rezgéscsillapítás</li> <li>• DX11 porelszívó egység,</li> <li>• cseretokmány</li> </ul>	<ul style="list-style-type: none"> <li>• fúrás, ütvefúrás, vésés üzemmód</li> <li>• fordulatszám-szab.</li> <li>• csúszókuplung</li> <li>• lágyindítás</li> <li>• csúszásmentes markolat</li> <li>• 24 fok. vésőpozíció állítás</li> <li>• állómotoros kialakítás</li> <li>• konstanselektronika,</li> <li>• rezgéscsillapított hátsó markolat</li> <li>• AVT rezgéscsillapítás</li> </ul>

<b>Nettó ajánlott ár</b>	94.409 Ft	120.394 Ft	94.409 Ft	103.858 Ft	118.819 Ft	163.701 Ft	162.213 Ft
<b>Bruttó ajánlott ár</b>	<b>119.900 Ft</b>	<b>152.900 Ft</b>	<b>119.900 Ft</b>	<b>131.900 Ft</b>	<b>150.900 Ft</b>	<b>207.900 Ft</b>	<b>214.900 Ft</b>

# Fúrás, csavarozás SDS-Max fúró- vésőkalapácsok, vésőgépek

2025  
**H1**



**Makita**  
imt

### M8600 Vésőgép

Teljesítmény 900 W  
Ütésszám 2.900/p  
Ütésenergia 7,2 J  
Súly 5,4 kg

Befogás  
**17mm**

**Infó:** 17mm-es szerszámbefogás, lágyindítás a vésés pontos kezdéséhez, figyelmeztető lámpa, kábel-, vagy kapcsolóhiba jelzésére, 12 vésőpozíció, szénkefekopást jelző figyelmeztető lámpa

Nettó ajánlott ár: 74.724 Ft

**Bruttó ajánlott ár: 94.900 Ft**



### HK0500 SDS-Plus vésőgép

Teljesítmény 550 W  
Ütésszám 2.000 - 3.500/p  
Ütésenergia 1,8 J  
Súly 3,2 kg

**Infó:** SDS-Plus szerszámbefogás, ideális vakolat, csempeburkolat bontására, elektronikus teljesítményszabályozás, 12 vésőpozíció

Nettó ajánlott ár: 112.520 Ft

**Bruttó ajánlott ár: 142.900 Ft**



### HK1820 SDS-Plus vésőkalapács

Teljesítmény 550 W  
Ütésszám 0 - 3.200/p  
Ütésenergia 3,1 J  
Súly 3,4 kg

**Infó:** SDS-Plus szerszámbefogás, állómotoros kialakítás, egyszerű szerszámcserre, ütésszám-szabályozás, 12 fokozatú vésőpozíció állítás, rezgéscsillapított hátsó D markolat, kézbe simuló, csúszásmentes, gumírozott markolat, reteszeltető kapcsoló

Nettó ajánlott ár: 139.291 Ft

**Bruttó ajánlott ár: 176.900 Ft**

Típus	HR4002	HR4003 /4013C	HR4501C /HR4511C	HR5202C /HR5212C
Teljesítmény	1.050W	1.100W	1.350W	1.510W
Fordulatszám	680/perc	250 - 500/perc	130 - 280/perc	150 - 310/perc
Ütésszám	2.500/perc	1.450 - 2.900/perc	1.250 - 2.750/perc	1.100 - 2.250/perc
Ütésenergia	6.1J	8.3 /8.0J	10.1 /9.4 J	19.1 /20.0 J
Súly	6.6 kg	6.2 /6.8 kg	8.2 / 8.5 kg	10.9 / 11.9kg

#### Jellemzők

- fúró- véső üzemmód,
- 12 vésőpozíció,
- szénkefekopást jelző figyelmeztető lámpa,
- nyomatékhatároló

- fordulatszám szab.
- lágyindítás funkció,
- figyelmeztető lámpa kábel- vagy kapcsolóhiba jelzésére
- 12 vésőpozíció
- nyomókapcsoló fúráshoz
- szénkefekopást jelző LED
- konstanselektronika
- (AVT - rezgéscsillapítás\*: kizárólag a HR4013C\* modell esetében)

- csúszókapcsoló
- ütvefúrás, vésés üzemmódok
- kézbe simuló markolat
- 16 fokozatú vésőpozíció állítás
- ford. szám- és ütésszám-szab.
- lágyindítás
- konstanselektronika
- kefekopás visszajelző LED
- önkilöld szénkefék
- (AVT - rezgéscsillapítás\*: kizárólag a HR4511C\* modell esetében)

- fúró, fúrókalapács, vagy véső üzemmód
- 40 vésőpozíció
- konstanselektronika
- lágyindítás funkció
- fordulatszám szabályozás
- áramkorlátozó
- nagy fúrásteljesítmény
- figyelmeztető lámpa, kábel-, vagy kapcsolóhiba jelzésére
- szénkefekopás jelző LED (AVT - rezgéscsillapítás\*: kizárólag a HR5212\* modell esetében)

Nettó ajánlott ár: 155.039 Ft 197.559 Ft 214.882 Ft 249.528 Ft 266.528 Ft 270.787 Ft 292.835 Ft

**Bruttó ajánlott ár: 196.900 Ft 250.900 Ft 272.900 Ft 316.900 Ft 338.900 Ft 343.900 Ft 371.900 Ft**



**HM0870C**

**SDS-MAX vésőkalapács**

Teljesítmény	1.100 W
Ütésszám	1.100 - 2.650/p
Ütésenergia	7,6 J
Súly	5,6 kg

**Infó:** SDS-MAX szerszámbefogás, ütésszám- szabályozás, lágyindítás, 12 fokozatú vésőpozíció állítás, konstanselektronika, csúszókapcsoló, ellenőrzőlámpa, gumírozott markolat

Nettó ajánlott ár: 127.480 Ft **Bruttó ajánlott ár: 161.900 Ft**



**HM0871C**

**SDS-MAX vésőkalapács**

Teljesítmény	1.100 W
Ütésszám	1.100 - 2.650/p
Ütésenergia	8,1 J
Súly	5,6 kg

**Infó:** AVT rezgéscsillapítás, ütésszám- szabályozás, lágyindítás, 12 fokozatú vésőpozíció állítás, konstanselektronika, csúszókapcsoló, ellenőrzőlámpa, gumírozott markolat

Nettó ajánlott ár: 146.378 Ft **Bruttó ajánlott ár: 185.900 Ft**



**HM1205C**

**SDS-MAX vésőkalapács**

Teljesítmény	1.510 W
Ütésszám	950 - 1.900/p
Ütésenergia	19,1 J
Súly	9,7 kg

**Infó:** SDS-MAX szerszámbefogás, konstanselektronika, lágyindítás, szénkefék kopását jelző LED fény, ütésszám- szabályozás

Nettó ajánlott ár: 192.047 Ft **Bruttó ajánlott ár: 243.900 Ft**



**HM1213C**

**SDS-MAX vésőkalapács**

Teljesítmény	1.510 W
Ütésszám	950 - 1.900/p
Ütésenergia	18,6J
Súly	10,8 kg

**Infó:** SDS- Max szerszámbefogás, állómotoros kialakítás, konstanselektronika, lágyindítás, ellenőrzőlámpa, 12-szeres vésőpozíció állítás a kézreálló, munka érdekében, ütésszám- szabályozás, reteszeltető kapcsoló, ellenőrzőlámpa, AVT - rezgéscsillapítás

Nettó ajánlott ár: 221.969 Ft **Bruttó ajánlott ár: 281.900 Ft**

**1. HM1307C / 2. HM1317\***

**Bontókalapács**

Teljesítmény	1.510 W
Ütésszám	730 - 1.450/p
Ütésenergia	25,5/ 25.0 J
Súly	15,3 / 17 kg



**Infó:** 30 mm-es hatlapszárú szerszámbefogás, csúszókapcsoló, ellenőrzőlámpa, konstanselektronika, lágyindítás, ütésszám- szabályozás, 360°- ban elforgatható markolat, HM1317C - AVT rezgéscsillapítás\*

1. Nettó ajánlott ár: 270.787 Ft **Bruttó ajánlott ár: 343.900 Ft**

2. Nettó ajánlott ár: 305.433 Ft **Bruttó ajánlott ár: 387.900 Ft**

**1. HM1501 / 2. HM1511\***

**Bontókalapács**

Teljesítmény	1.850 W
Befogás	30mm (Hex)
Ütésenergia	48,1 J
Méret (h*sz*m)	781 x 130 x 266 mm
Súly	18,4 kg



**Infó:** Erőteljes bontókalapács 48.1J ütésenergiával, nagy teljesítményű, 1850 W-os motor, átalakított kalapácsmechanizmus a HM1317C sorozathoz képest, szervizlámpa mely figyelmeztet a szénkefékről, szabályozótárcsával változtatható sebesség, meghibásodásra figyelmeztető LED jelzés, gumírozott ergonomikus puha markolat, lágyindítás funkcióje, elfordítható markolat (360° - kal), kettős szigetelés, HM1511 - AVT rezgéscsillapítás\*

1. Nettó ajánlott ár: 318.031 Ft **Bruttó ajánlott ár: 403.900 Ft**

2. Nettó ajánlott ár: 344.016 Ft **Bruttó ajánlott ár: 436.900 Ft**

**1. HM1802 / 2. HM1812\* Bontókalapács**

Teljesítmény	2.000 W
Ütésszám	870/p
Ütésenergia	71,4 J / 72,8J
Súly	29,4/ 31,3 kg

**Infó:** Kimagasló teljesítmény, alacsony vibráció, továbbfejlesztett vibrációcsillapítás. 28,6 mm-es hatlapszárú szerszámbefogás, "T" forma, porszívó csatlakozás, mely kompatibilis az összes Ø28 mm-es Makita porszívócsővel átalakító nélkül, lágyindítás, fokozottan csepp és porálló indítógomb, ellenőrző lámpa a szénkefékhez. (AVT SOFT NO LOAD - rezgéscsillapítás\*: csak a HM1812\* modellnél)

1. Nettó ajánlott ár: 459.764 Ft **Bruttó ajánlott ár: 583.900 Ft**



Ütésenergia  
**72.8J**

**SOFT  
NO LOAD**

2. Nettó ajánlott ár: 477.087 Ft **Bruttó ajánlott ár: 605.900 Ft**

# Porelszívás száraz és nedves porszívók

2025  
H1

## VC2012L ▶ Porszívó

Euro-szabvány szerinti **L porosztály**, beépített szűrőtisztító rendszer (Push & Clean) bekapcsoló automatika (max. 2600 W) kimosható szűrő (poliészter gyapjú) praktikus kábel és tartozékok, száraz-nedves üzem.



## ◀ VC3011L Porszívó

lapos tervezés, praktikus szívócső tároló a géptesten, mosható PET szűrő mely megszűri a finom port is „Push and Clean” szűrőtisztító mechanizmus bekapcsoló automatika kényelmes markolat IP24 időjárásvédelem  
Inox tartály kapacitása 26 L száraz és 23 L nedves alkalmazásnál



## VC4210L / VC4210M Porszívók ▲

„Infini Clean” automata szűrőtisztító rendszer euro szabvány szerinti „L” ill. „M” porosztályok, nedves és száraz üzemmód automatikus kikapcsolás zsáktelítettség elérésekor bekapcsoló automatika, fokozatmentes szívóerő állítás, antistatikus első kerek fekékel szerelve, IPX4 védelem mosható PET szűrőelem, magas szűrés hatékonyság zajsint: 62 dB(A)

## VC2512L Porszívó ▶

lapos tervezés praktikus szívócső tároló a géptesten mosható PET szűrő, mely képes megszűri a finom port is „Push and Clean” szűrőtisztító mechanizmus bekapcsoló automatika kényelmes markolat a szállításhoz P24 időjárásvédelem, műanyag tartály a tartály kapacitása 21 L szárazon és 18 L nedves alkalmazásnál



## VC3012LX / VC3012MX Porszívók ▶

„Push and Clean” tisztítórendszer VC3012LX „L” porosztály, VC3012MX „M” porosztály nedves és száraz üzemmód, automatikus kikapcsolás zsáktelítettség elérésekor bekapcsoló automatikával rendelkezik azaz bekapcsol ha elindítjuk a rákötött munkagépet, fokozatmentes szívóerő állítás, kényelmes markolat, antistatikus mosható PET szűrőelem, magas szűrés hatékonyság, zajsint: 62 dB(A) lapos tervezésének köszönhetően kényelmesen rárakhatjuk egyéb munkagépünket.



Típus	VC2012L	VC2512L	VC3011L	VC3012L	VC3012M	VC4210L	VC4210M
Szívóerő	21.0 kPa	21.0 kPa	21.0 kPa	25.0 kPa	25.0 kPa	25.0 kPa	25.0 kPa
Teljesítmény	1.000W	1.000W	1.000W	1.500W	1.500W	1.200W	1.200W
Légáteresztés	216m³/h	216m³/h	216m³/h	222m³/h	222m³/h	270m³/h	270m³/h
Porosztály	„L”	„L”	„L”	„L”	„M”	„L”	„M”
Tartálméret	száraz:15 L vizes:12 L	száraz:21 L vizes:18 L	száraz:26 L vizes:23 L	száraz:24 L vizes:19 L	száraz:24 L vizes:19 L	száraz:34 L vizes:30 L	száraz:34 L vizes:30 L
Súly	7.0 kg	7.0 kg	9.0 kg	11,0 kg	11,0 kg	16,0 kg	16,0 kg

### Leszállított tartozékok

- Univerzális fúvóka (W14295)
- Résszívó (W29541)
- Szívócső Ø35 x 520 mm 2 db (P-72942)
- Szívótömlő Ø32 x 3,5 m (P-81739)
- Adapter (P-81745)
- Eszköztároló (W107409980)
- Padlószívófej Ø36 x 260 mm (W107402706)
- 1 db nylon porzsák (P-70297)
- 1 db textil porzsák (P-72899)
- Padlószívófej (W14295)
- Résszívó (W29541)
- Keskeny szívófej Ø36 x 260 mm (W107402706)
- Szívócső Ø35 x 520 mm 2 db (P-72942)
- Adaptercsatlakozó (P-81745)
- Tartozék tároló (W107409980)
- Gégecső Ø32 x 3,5 m (P-81739)
- 1 db papír porzsák (P-72899)
- 1 db nylon porzsák (P-70297)
- Padlószívófej (W14295)
- Résszívó (W29541)
- Keskeny szívófej Ø36x260mm (W107402706)
- Szívócső Ø35 x 520 mm 2 db (P-72942)
- Adaptercsatlakozó (P-81745)
- Tartozék tároló (W107409980)
- Gégecső Ø32 x 3,5 m (P-81739)
- 1 db papír porzsák (P-72899)
- 1 db nylon porzsák (P-70297)
- Szívótömlő 32 mm x 4 m (P-84084)
- Papírfilter (P-70219)
- Hajlított cső (P-70346)
- Hosszabbító cső (P-70437)
- Szerszámgep adapter (P-70378)
- Szívófej (P-81789)
- Keskeny szívófej (W6084)
- 1 db porzsák (P-70297)
- 1 db szövet filter (P-84078)
- Hajlékony szívócső (32x4000 mm) (P-84084)
- Hajlított rozsdamentes acél (INOX) fogantyú (P-70346)
- Egyenes hosszabbító cső (W107418350)
- Padló tisztító fej (36x300 mm) (P-81789)
- Réstisztító fej (W6084)
- 36 mm-es adapter (P-70378)
- 1 db textil porzsák (W107418353)
- Nylon porzsák (W107418355)
- PTFE lapos filter (W107418351)

Nettó ajánlott ár:	81.811 Ft	66.063 Ft	90.472 Ft	148.740 Ft	206.220 Ft	204.646 Ft	240.079 Ft
<b>Bruttó ajánlott ár:</b>	<b>103.900 Ft</b>	<b>83.900 Ft</b>	<b>114.900 Ft</b>	<b>188.900 Ft</b>	<b>261.900 Ft</b>	<b>259.900 Ft</b>	<b>304.900 Ft</b>

## Egyéb építőipari gépek **falhoronyvágók, betoncsiszolók, gyémántvágók**

### **SG1251J Falhoronyvágó**

Teljesítmény	1.400 W
Fordulatszám	10.000/p
Tárcsaátmérő	125 mm
Súly	4,5 kg



**Infó:** Innovatív torziós csillapítórendszer (SJS), lágyindítás és SJS tengelykapcsoló, konstanselektronika, burkolat mélység-állítóval, porszívóhoz csatlakoztatható, leszállított tartozékai: 2db 125mm-es gyémánttárcsa és műanyag koffer

Nettó ajánlott ár: 412.441 Ft **Bruttó ajánlott ár: 180.900 Ft**

### **SG150 Falhoronyvágó**

Teljesítmény	1.800 W
Fordulatszám	7.800/p
Tárcsaátmérő	150 mm
Súly	5,7 kg

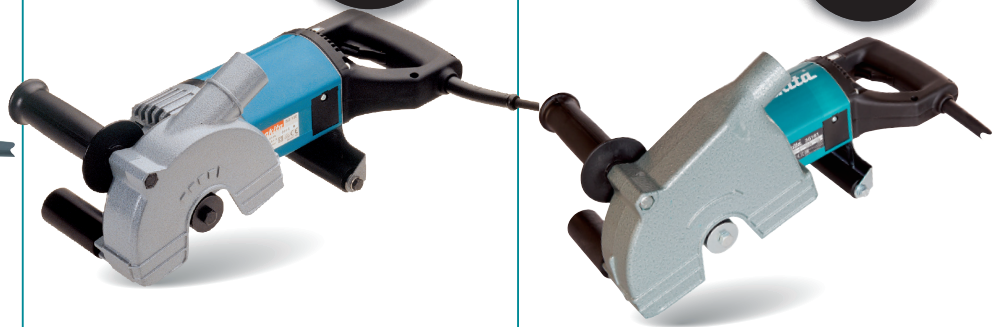

**Infó:** Hornyok, csatornák kialakítására, lágyindítás és SJS tengelykapcsoló, optimális áttétel, nagy nyomaték, konstanselektronika, az optimális terhelést jelző piros/zöld LED-del, nagy vágásmélység, kis súly, gyémánt tárcsa nélkül

Nettó ajánlott ár: 284.173 Ft **Bruttó ajánlott ár: 360.900 Ft**

### **SG181 Falhoronyvágó**

Teljesítmény	1.800 W
Fordulatszám	4.100/p
Tárcsaátmérő	185 mm
Súly	6,0 kg



**Infó:** Hornyok, csatornák kialakítására, lágyindítás és SJS tengelykapcsoló, optimális áttétel, nagy nyomaték, konstanselektronika, az optimális terhelést jelző piros/zöld LED-del, nagy vágásmélység, kis súly, gyémánt tárcsa nélkül

Nettó ajánlott ár: 370.000 Ft **Bruttó ajánlott ár: 469.900 Ft**

### **4100KB Gyémántvágó**

Teljesítmény	1.400 W
Fordulatszám	12.200/p
Tárcsaátmérő	125/20 mm
Vágásmélység	40mm
Súly	3,0 kg



**Infó:** Gyémánttárcsa fuga eltávolításhoz és kő, csempé stb vágásához, kiegyenlített súlyelosztás az egyszerű és biztonságos használatért, porszívóhoz csatlakoztatható

Nettó ajánlott ár: 47.165 Ft **Bruttó ajánlott ár: 59.900 Ft**

### **4112HS Gyémántvágó**

Teljesítmény	2.400 W
Fordulatszám	5.500/p
Tárcsaátmérő	305 mm
Vágásmélység	100 mm
Súly	11,4 kg



**Infó:** Innovatív torziós csillapítórendszer (SJS), a visszarúgás megelőzésére, lágyindítás, állítható porvédő porszívócsatlakozással gyémánttárcsa nélkül szállítva!

Nettó ajánlott ár: 184.961 Ft **Bruttó ajánlott ár: 234.900 Ft**

### **PC5000C Betoncsiszoló**

Teljesítmény	1.400 W
Fordulatszám	10.000/p
Tárcsaátmérő	125mm
Súly	4 kg



**Infó:** Kétkézes kialakítás, gumírozott markolat, kívülről cserélhető szénkefék, biztonsági rögzíthető kapcsoló, lágyindítás funkció, konstanselektronika, porfogó kefe, tengelyrögztetés, porszívóhoz csatlakoztatható, nem hagy látható nyomot, a betonban lévő fémek nem károsítják.

Nettó ajánlott ár: 147.165 Ft **Bruttó ajánlott ár: 186.900 Ft**

### **PC5010C Betoncsiszoló**

Teljesítmény	1.400 W
Fordulatszám	4.000 - 9.000/p
Tárcsaátmérő	125mm
Súly	3,6 kg



**Infó:** Lágyindítás, konstanselektronika, porfogó kefe, tengelyrögztetés, porszívóhoz csatlakoztatható, tárcsa nélkül szállítva!

Nettó ajánlott ár: 103.858 Ft **Bruttó ajánlott ár: 131.900 Ft**

# Egyéb építőipari gépek koronafúrók, gyémántvágók, hőlégfúvók

2025  
H1



P-40082  
állvány (DBM131) típushoz



Rögzítő készlet a  
DBM131 és DBM 230  
típusokhoz



Cikkszám: P-40098  
**Bruttó ajánlott ár:  
11.900 Ft**



## Típus

### DBM131

Teljesítmény	1.700 W	Kiegészítők a DBM131 típushoz
Fordulatszám (1.)	0 - 800/perc	
Fordulatszám (2.)	0 - 1.570/perc	Cikkszám: P-40082 megnevezés: állvány
Fordulatszám (3.)		<b>Bruttó ajánlott ár: 250.900 Ft</b>
Max. furatátmérő	132 mm	
Befogás	M18	
Súly	6.3 kg	

### DBM230

Teljesítmény	2.500 W	Kiegészítők a DBM230 típushoz
Fordulatszám (1.)	0 - 390/perc	
Fordulatszám (2.)	0 - 1.040/perc	Cikkszám: P-54190 megnevezés: állvány
Fordulatszám (3.)	0 - 1.700/perc	<b>Bruttó ajánlott ár: 436.900 Ft</b>
Max. furatátmérő	230 mm	
Befogás	5/4"	
Súly	11.2 kg	

## Jellemzők

- robusztus 2-fokozatú hajtómű, fordulatszám szabályozás, konstans elektronika, lágyindítás funkció, túlterhelés-, és túlmelegedés elleni védelem, csúszókuplung, reteszelő kapcsoló.

- csúszókuplung, fordulatszám- szabályozás, túlterhelés- védelem, hőmérséklet ellenőrző elektronika, lágyindítás funkció, reteszelő kapcsoló. Vizes furásokhoz is javasolt, három sebességfokozatú hajtómű. Csak állvánnyal használható (nem leszállított tartozék) külön opcionálisan megvásárolható. PRC kábellel szállítva.

Bruttó ajánlott ár

**338.900 Ft**

**545.900 Ft**



HG5030K



HG6030K



HG6031VK



HG6530VK



HG6531CK

## Hőlégfúvók

### HG5030K

### HG6030K

### HG6031VK

### HG6530VK

### HG6531CK

Teljesítmény	1.600 W	1.800 W	1.800 W	2.000 W	2.000 W
Levegő hőmérséklet (°C)	1. fok. 350/300 2. fok. 500/550 3. fok.	50/250 300/350 600/500	50 - 450 / 250 100 - 600 / 500 600/500	50 - 650	50 - 650
Hőmérséklet beállítás	eltolható kapcsoló	eltolható kapcsoló	gomb	gomb	gomb
Méret (HxSzxM)	233x80x208 mm	233x80x208 mm	257x85x206 mm	257x85x206 mm	257x85x206 mm
Súly	0,56 kg	0,57 kg	0,67 kg	0,72 kg	0,71 kg

## Általános hőlégfúvók jellemzői

- széles kiegészítő választék / kettős szigetelés / ergonomikus, puha gumibetétes kialakítás

## Típusonkénti jellemzők

- 2 fok. hőmérsékleti beállítások (350 - 500°C)
- 2 seb. ventilátor (350 és 500 l / p)
- 3 fok. hőmérsékleti beállítások (300 - 600°C)
- + hűtési fokozat (50 °C)
- 2 seb. ventilátor (250 és 500 l / p)
- 9 fok. hőmérsékleti beállítások (50 - 600°C)
- 2 seb. ventilátor (250 és 500 l / p)
- 3 fok. hőmérsékleti beállítások (50-650°C)
- 10 fokozatú
- számos ventilátor beállítás
- 5 fok. hőmérsékleti beállítások (50-650°C)
- 5 fokozatú
- 3 seb. ventilátor
- LCD display (10 nyelvi beállítás)

Nettó ajánlott ár

23.543 Ft

27.480 Ft

31.417 Ft

40.866 Ft

51.890 Ft

Bruttó ajánlott ár

**29.900 Ft**

**34.900 Ft**

**39.900 Ft**

**51.900 Ft**

**65.900 Ft**

# Egyéb építőipari gépek, **mérőműszerek** Faipari gépek, **orrfűrészek**

## LD030P

### Lézeres távolságmérő

Lézer típus	II. osztály
Mérési távolság	0,2 - 30 m
Pontosság	±2,0 mm/10m
Elem	2 x 1,5V AAA
Súly	0,09 kg



**Infó:** Egyetlen mérés és folyamatos mérés lehetősége, gyors és egyszerű területszámítás, kézreálló kialakítás, pontos mérés 30m-ig, IP54 - por és cseppálló, ISO 16331-1

Nettó ajánlott ár: 24.331 Ft **Bruttó ajánlott ár: 30.900 Ft**

## LD050P Lézeres távolságmérő

Lézer típus	II. osztály
Mérési távolság	0,05-50 m
Pontosság	±2 mm/10m
Mérések száma	3.000
Elem	2 x 1,5V AAA
Súly	0,1 kg



**Infó:** Terület számítás, térfogat számítás, auto. lézer kikapcsolás (90mp után), auto. lekapcsolás (180mp után), hozzáadás és kivonás, folyamatos mérés, mértékegység választási mód, pitagorasz számítási mód

Nettó ajánlott ár: 32.992 Ft **Bruttó ajánlott ár: 41.900 Ft**

## LD080PI

### Lézeres távolságmérő

Lézer típus	II. osztály
Mérési távolság	0,05-80 m
Pontosság	±1,5 mm/10m
Mérések száma	5.000
Elem	2 x 1,5V AAA
Súly	0,14 kg



**Infó:** Időzítő funkció, billentyűzár, vízszintezés, magasságmérés, kitzés funkció, lejtő mérés, többfunkciós végdarab, mértékegység választási mód, pitagorasz számítási mód, hang és fény kikapcs. gomb, hozzáadás és kivonás, terület, kerület számítás, auto. lézer kikapcs. 90mp után, auto. lekapcsolás 180mp után, térfogat számítás

Nettó ajánlott ár: 67.638 Ft **Bruttó ajánlott ár: 85.900 Ft**

## SKR200Z

### Rotációs lézer

Forgási sebesség	300,450,600/p
Munkatartomány	200 m
Szintezési tart.	+/- 6°
Pontosság	±1 mm/10m
Súly	1,6 kg

- Önbeálló lézeres szintező
- Maximális mérési tartomány 200 méter (vevőegységgel)
- Sokoldalú felhasználhatóság, többek között vízszintes és függőleges vonal funkció
- 3 fokozatú rotáció sebesség: 300, 450 és 600 fordulat/perc
- Bel- és kültéri használatra egyaránt alkalmas (IP54 védelemmel)
- Rendkívül tartós, ütésálló burkolat, a lézer fejet külön védelemmel is ellátták
- 5/8"-os állvány menet
- Működési hőmérséklet: - 10 °C - + 50 °C között

#### Leszállított tartozékok:

- Vevőegység (LE00796587), Távirányító (LE00796588), Fali konzol (LE00791661)
- Céltárgy (LE00785638), Lézer szemüveg (TKOLEG2000), Hordtáska, Elemek



Nettó ajánlott ár: 236.929 Ft **Bruttó akciós ár: 300.900 Ft**



## Orrfűrészek

### JR3051TK

Teljesítmény	1.200 W
Löketszám	0 - 3.000/p
Lökethossz	32 mm
Súly	3,3 kg

#### típusonkénti jellemzők

- Szerszámmentes pengecseré és vezetőtalp állítás
- csúszókuplung
- fordulatszám szabályozás
- nagy vágósebesség
- vágás teljesítmény (fa/cső) 255/130mm

### JR3061T

Teljesítmény	1.250 W
Löketszám	0 - 3.000/p
Lökethossz	32 mm
Súly	3,8 kg

- Szerszámmentes pengecseré és vezetőtalp állítás,
- csúszókuplung
- beépített LED segédfény
- nagy vágósebesség erőteljes 1.250W motor
- könnyű súly
- nyomógomb általi változtatható fordulatszám
- kettős szigetelés,
- por és cseppálló borítás

### JR3070CT

Teljesítmény	1.510 W
Löketszám	0 - 2.800/p
Lökethossz	32 mm
Súly	4,6 kg

- Szerszámmentes pengecseré és vezetőtalp állítás,
- AVT- rezgécscillapítás
- lágyindítás funkció
- konstanelektronika
- rögzíthető kapcsoló
- löketség- szabályozás
- por- és cseppvédelem kivétel,
- biztonsági nyomatékhatároló kuplung
- előtolás állítás

Nettó ajánlott ár: 53.465 Ft

**Bruttó ajánlott ár: 67.900 Ft**

Nettó ajánlott ár: 70.787 Ft

**Bruttó ajánlott ár: 89.900 Ft**

Nettó ajánlott ár: 90.472 Ft

**Bruttó ajánlott ár: 114.900 Ft**



4326 ▶



**Szűrőfűrészek**

**4326**

**4327**

**4329**

**JV0600J**

Teljesítmény

450 W

450 W

450 W

650 W

Löketszám

3.100/p

500 - 3.100/p

500 - 3.100/p

500 - 3.100/p

Lökethossz

18 mm

18 mm

18 mm

23 mm

Vágás (fa/fém)

65/6 mm

600/500

600/500

90/10 mm

Súly

1,9 kg

0,57 kg

1,8 kg

2,4 kg

**típusonkénti jellemzők**

- alacsony zajszint és vibráció
- gumírozott markolat
- rögzíthető kapcsoló
- jobbra és balra 45°-ig állítható vezetőtalp
- porszívóhoz csatlakoztatható

- fordulatszám szabályozás
- alacsony zajszint és vibráció
- rögzíthető kapcsoló
- jobbra és balra 45°-ig állítható vezetőtalp
- porszívóhoz csatlakoztatható

- fordulatszám szabályozás
- előtolás-állítás
- alumínium talp
- alacsony zajszint és vibráció
- rögzíthető kapcsoló
- jobbra és balra 45°-ig állítható vezetőtalp
- porszívóhoz csatlakoztatható

- fordulatszám szabályozás
- előtolás-állítás
- alumínium talp
- rögzíthető kapcsoló
- 45°-ig dönthető vezetőtalp
- porszívóhoz csatlakoztatható
- kezdőfurat nélküli leszűrő vágás

**Nettó ajánlott ár**

**23.543 Ft**

**25.118 Ft**

**26.693 Ft**

**49.528 Ft**

**Bruttó ajánlott ár**

**29.900 Ft**

**31.900 Ft**

**33.900 Ft**

**62.900 Ft**



**Szűrőfűrészek**

**4350CTJ**

**4350FCTJ**

**4351CTJ**

**4351FCTJ**

Teljesítmény

720 W

450 W

450 W

650 W

Löketszám

800 - 2.800/p

500 - 3.100/p

500 - 3.100/p

500 - 3.100/p

Lökethossz

26 mm

18 mm

18 mm

23 mm

Vágás (fa/fém)

135/10 mm

600/500

600/500

90/10 mm

Súly

2,6 kg

0,57 kg

1,8 kg

2,4 kg

**típusonkénti jellemzők**

- rögzíthető kapcsoló
- előtolás-állítás
- alumínium talp
- lágyindítás
- mindkét irányba 45°-ig fordítható vezetőtalp
- fordulatszám szabályozás
- porszívóhoz csatlakoztatható
- MAKPAC kofferrel szállítva

- konstanselektronika
- lágyindítás
- fordulatszám-szabályozás
- rögzíthető kapcsoló
- 45°-ig dönthető vezetőtalp
- porszívóhoz csatlakoztatható
- előtolás-állítás
- alumínium talp
- beépített LED világítás
- MAKPAC kofferrel szállítva

- konstanselektronika
- lágyindítás
- fordulatszám-szabályozás
- rögzíthető kapcsoló
- 45°-ig dönthető vezetőtalp
- porszívóhoz csatlakoztatható
- előtolás-állítás
- alumínium talp
- MAKPAC kofferrel szállítva

- konstanselektronika
- lágyindítás
- fordulatszám-szabályozás
- rögzíthető kapcsoló
- 45°-ig dönthető vezetőtalp
- porszívóhoz csatlakoztatható
- előtolás-állítás
- alumínium talp
- beépített LED világítás
- MAKPAC kofferrel szállítva

**Nettó ajánlott ár**

**69.213 Ft**

**69.213 Ft**

**71.575 Ft**

**71.575 Ft**

**Bruttó ajánlott ár**

**87.900 Ft**

**87.900 Ft**

**90.900 Ft**

**90.900 Ft**

2025  
**H1**

## Faipari gépek körfűrészek

2024  
**H2**



HS6601J ▲



HS7601J ▶



HS7611J ▲



N5900B ▲

Típus	HS6601 / HS6601J	HS7601 / HS7601J	HS7611J	N5900B
Teljesítmény	1.050W	1.200W	1.600W	1.200W
Fordulatszám	5.200/perc	5.200/perc	5.500/perc	4.100/perc
Vágás 90° / 45°	54.5 mm / 37.5 mm	66 mm / 46 mm	63 / 65 mm / 44 / 45 mm	85 mm / 60 mm
Tárcsaátmérő	165 mm	190/30 mm	185/190 mm	235/30 mm
Súly	3.4 kg	4.0 kg	3.9 kg	6.8 kg

Jellemzők	HS6601 / HS6601J	HS7601 / HS7601J	HS7611J	N5900B
	<ul style="list-style-type: none"> <li>• egyszerű szögállítás</li> <li>• stabil és könnyű alumínium lemez</li> <li>• porszivó csomagtartó</li> <li>• kívülről cserélhető szénkefék</li> <li>• HS6601J modellnél: MakPac koffer</li> </ul>	<ul style="list-style-type: none"> <li>• erőteljes 1200 W-os motor</li> <li>• stabil alapelem</li> <li>• szorítókar</li> <li>• porszivóhoz csatlakoztatható</li> <li>• HS7601J modellnél: MakPac koffer</li> </ul>	<ul style="list-style-type: none"> <li>• hátsó szögadapter,</li> <li>• kompakt és kis súlyú</li> <li>• alumínium mérőskála és tárcsavédő burkolat</li> <li>• MakPac koffer</li> </ul>	<ul style="list-style-type: none"> <li>• merev acél alapelem</li> <li>• sík motorház és tengelyrögzítés</li> <li>• 235mm-es HM tárcsával szállítva,</li> <li>• porszivóhoz adapterrel csatlakoztatható</li> </ul>

Nettó ajánlott ár:	43.228 Ft	51.890 Ft	51.890 Ft	60.551 Ft	69.213 Ft	69.213 Ft
<b>Bruttó ajánlott ár:</b>	<b>54.900 Ft</b>	<b>65.900 Ft</b>	<b>65.900 Ft</b>	<b>76.900 Ft</b>	<b>87.900 Ft</b>	<b>87.900 Ft</b>



HS0600 ▶



5104S ▶



5143R ▶



SP6000J ▶

Típus	HS0600	5104S	5143R	SP6000 / SP6000J	MEU029J
Teljesítmény	2.000W	2.100W	2.200W	1.300W	
Fordulatszám	4.300/perc	3.800/perc	2.700/perc	2.000 - 5.800/perc	
Vágás 90° / 45°	97 / 101 mm / 68 / 71 mm	100 mm / 73 mm	130 mm / 90 mm	55 mm / 39 mm	
Tárcsaátmérő	260- 270/30 mm	270/30 mm	355/30 mm	165/20 mm	
Súly	6.9 kg	8.2 kg	12.5 kg	4.1 kg	

Jellemzők	HS0600	5104S	5143R	SP6000 / SP6000J	MEU029J
	<ul style="list-style-type: none"> <li>• Erőteljes motor</li> <li>• szögállítás 0° - 50°-ig</li> <li>• porszivási lehetőség</li> <li>• precíz, pontos vágás</li> <li>• magnézium ötvözetű pengéház</li> <li>• nagy vágási kapacitás</li> <li>• gyors és egyszerű mélység- és ferde állítás</li> <li>• alumínium talp</li> </ul>	<ul style="list-style-type: none"> <li>• motorfék</li> <li>• lágyindítás</li> <li>• biztonsági kapcsoló</li> <li>• hajtóműrögzítés tárcsacseréhez</li> <li>• nagy hordozómunkolat</li> <li>• alumínium asztal</li> <li>• kívülről cserélhető szénkefék</li> <li>• porszivóhoz csatlakoztatható</li> </ul>	<ul style="list-style-type: none"> <li>• motorfék</li> <li>• lágyindítás</li> <li>• hajtóműrögzítés</li> <li>• egyszerű szögállítás</li> <li>• nagy hordozómunkolat</li> <li>• kétsínes párhuzamvezető</li> <li>• porszivóhoz csatlakoztatható</li> <li>• SJS - torziós csillapító rendszer</li> </ul>	<ul style="list-style-type: none"> <li>• motorfék, lágyindítás</li> <li>• fordulatszám szab.</li> <li>• konstanselektronika</li> <li>• kétsínes párhuzamvezető</li> <li>• porszivóhoz csatlakoztatható</li> <li>• SP6000 Fűrész tárcsa (B-09298) Párhuzamvezető (165447-6)</li> <li>• SP6000J Fűrész tárcsa (B-09298)</li> <li>• Hordtáska (MAKPAC) (821552-6)</li> <li>• MAKPAC betét (837945-7)</li> </ul>	<p>CSOMAG TARTALMA</p> <p>SP6000J merülő körfűrész 1.300 W   2.000 - 5.800/p   165 mm 90° / 55 mm   45° / 39 mm   4,1 kg</p> <p>+ 4351FCTJ szűrőfűrész 720 W   800 - 2.800/p   26 mm 135 mm   2,5 kg</p> <p>+ 2db MakPac koffer</p>

Nettó ajánlott ár:	94.409 Ft	189.685 Ft	300.709 Ft	119.606 Ft	128.268 Ft	197.559 Ft
<b>Bruttó ajánlott ár:</b>	<b>119.900 Ft</b>	<b>240.900 Ft</b>	<b>381.900 Ft</b>	<b>151.900 Ft</b>	<b>162.900 Ft</b>	<b>250.900 Ft</b>



Típus	LS1040N	LS0816F	LS1019L	LS1219L	LS1110F
Teljesítmény	1.650 W	1.200 W	1.510 W	1.800 W	1.450 W
Fordulatszám	5.100 /p	5.000 /p	3.200 /p	3.200 /p	4.500 /p
Max. anyag 90°	90.5x95 mm	65x305 mm	91 x 279 / 68 x 310 mm	107x363 / 92x382 mm	45° 91x220 mm
Max. anyag 45°	90.5x67 mm	65x212 mm	91 x 197 / 68 x 218 mm	107x255 / 92x268 mm	45° bal 50x310 mm
Tárcsaátmérő	260/30 mm	216/30 mm	260/30 mm	305/30 mm	260 mm
Súly	12.4 kg	13.9 kg	26.3 kg	29.5 kg	16.4 kg

- Jellemzők**
- 2x45°-ig elforgatható vágóasztal
  - balra 45°-ig dönthető vágófej
  - biztonsági kapcsoló
  - motorfék
  - nagy elforgatható asztal stabil vezetőütközővel
  - hordfogantyú
  - zárt mozgó védőburkolat
  - porelszívás
  - beépített LED világítás és vágási vonalvezetés funkció
  - nagy vágási kapacitás
  - magas porelszívási arány
  - lágyindítás funkció a zökkenőmentes indításhoz
  - hordozható fogantyú
  - 60°-ig forgatható asztal
  - mindkét oldalra 45°-ig dönthető vágófej
  - motorfék
  - konstanselektronika
  - kettős csúszósín
  - lágyindítás
  - lézervonal
  - DXT - Mélyebb és pontosabb vágások
  - kettős csúszórendszer lehetővé teszi a fal melletti elhelyezést
  - dönthető vágófej
  - motorfék
  - konstanselektronika
  - lágyindítás
  - lézervonal
  - DXT - Mélyebb és pontosabb vágások
  - biztonsági burkolat
  - elektronikus fordulatszám szabályozás

**Infó:** 310 mm-ig vág 90°-on és 220 mm-ig 45°-on. Beépített LED munkalámpa vágási vonalvezető funkcióval. Kihúzható aljzat a széles munkadarab stabilabb vágásához. Elektromos fék és lágyindítás funkció. Hordfogantyú a könnyebb szállításhoz. Vágási kapacitás 47° balra vagy 2° jobbra pozitív ütközőkkel. Nagy porelszívási sebesség - Közvetlenül csatlakoztatható a Makita porszívóhoz a tisztább munkaterület érdekében. Átlátszó pengevédő rendszer a vágási vonal jobb láthatóságáért.

Nettó ajánlott ár:	124.331 Ft	111.732 Ft	299.921 Ft	344.016 Ft	125.906 Ft
Brttó ajánlott ár:	<b>157.900 Ft</b>	<b>141.900 Ft</b>	<b>380.900 Ft</b>	<b>436.900 Ft</b>	<b>159.900 Ft</b>

## LS1440N Gérvágó

Teljesítmény	1.380 W
Fordulatszám	3.900/p
Max. anyag 90°	122x152 mm
Max anyag 45°	122x115 mm
Tárcaátmérő	355/30 mm
Súly	34,2 kg

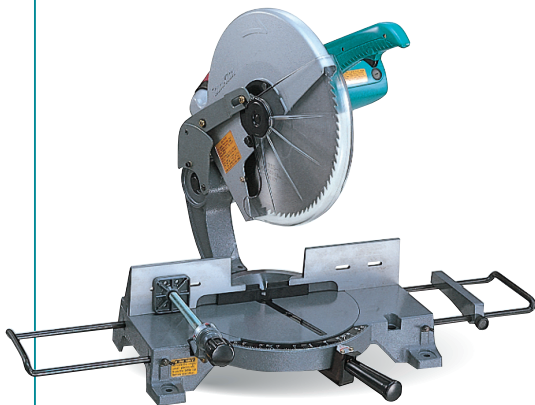

**Infó:** 9 fixálható szögbeállítás: 15°, 25°, 30°, 45° mindkét irányban, és 0°, motorfék, porszivó csatlakoztatható, gyorsoldású szorítók, tartós, strapabíró vas öntvény talp

Nettó ajánlott ár: 399.921 Ft **Bruttó ajánlott ár: 507.900 Ft**

## LH1040 Felsőasztalos gérvágó

Teljesítmény	1.650 W
Fordulatszám	4.800/p
Max. anyag 90°	69x130 mm
Max anyag 45°	69x85 mm
Tárcaátmérő	260/30 mm
Súly	14,3 kg



**Infó:** (LH1040) Sokoldalú gérvágó, ferde vágás balra, 0° és 45° között, lágyindítás és elektromos fék, mozgástartománya függőlegesen 52°, oldalirányban 2x 47°, erős alu felépítmény

Nettó ajánlott ár: 197.559 Ft **Bruttó ajánlott ár: 250.900 Ft**

## LH1201FL Felsőasztalos gérvágó

Teljesítmény	1.650 W
Fordulatszám	3.800/p
Max. anyag 90°	62 x 200 / 95 x 155 mm
Max anyag 45°	62 x 135 / 95 x 110 mm
Tárcaátmérő	305/30 mm
Súly	20,7 kg



**Infó:** Szög vágás 0 - 45 °-ig, beépített LED munkalámpa, lézervonal, kategóriájában a legjobb vágási paraméterekkel rendelkezik, lágyindítás funkció

Nettó ajánlott ár: 258.189 Ft **Bruttó ajánlott ár: 327.900 Ft**

## 2704N Asztali körfűrész

Teljesítmény	1.650 W
Fordulatszám	4.800/p
Max. anyag 90°	93 mm
Max anyag 45°	64 mm
Tárcaátmérő	260/30 mm
Súly	34,9 kg



**Infó:** Erőteljes 1650 W-os motor, pontos szög vágás 0.5 - 45 °-ig, 650mm-ig kihúzható munkaasztal, lágyindítás és elektromos fék, hosszú mérőléce a könnyű használhatóságért és a nagy pontosságért, nagy ki-be kapcsoló és véletlen újraindulás gátló, beépített tartozék tartó

Nettó ajánlott ár: 443.228 Ft **Bruttó ajánlott ár: 562.900 Ft**

## LF1000 Fordítható asztalos gérvágó

Teljesítmény	1.650 W
Fordulatszám	2.700/p
Max. anyag 90°	68x155 mm
Max anyag 45°	50x150 mm
Tárcaátmérő	260/30 mm
Súly	36 kg



**Infó:** Könnyen váltás gérvágóból asztali fűrészre, mozgástartománya oldalirányban 2x 45°, ferde vágás balra, 0° és 45° között, pontos egyenes-, szög-, és döntött vágás, lágyindítás, elektromos fék, konstans elektronika, nagy ki-be kapcsoló és véletlen újraindulás gátló

Nettó ajánlott ár: 515.669 Ft **Bruttó ajánlott ár: 654.900 Ft**

## LB1200F Szalagfűrész

Teljesítmény	900 W
Vágási sebesség	6.7 - 13.3 m/s
Szalagméret	2.240x(6-16)
Vágáskapacitás	165 - 305 mm
Súly	81,2 kg



**Infó:** Állítható fordulatszám: (magas/alacsony) 1000/500/p könnyen leolvasható, és értelmezhető kijelzők, 45°-ig dönthető asztal, biztonsági kapcsoló, könnyen hordozható konstrukció, beépített világítás

Nettó ajánlott ár: 296.772 Ft **Bruttó ajánlott ár: 376.900 Ft**



Típus	M9204	B05030	B05031	B05041	B06030J	B06050J
Teljesítmény	240 W	300 W	300 W	300 W	310 W	750 W
Fordulatszám	12.000 /p	12.000 /p	4.000 - 12.000 /p	4.000 - 12.000 /p	4.000 - 10.000 /p	1.600 - 6.800 /p
Rezgőkör (Ø)	2.8 mm	2.8 mm	2.8 mm	2.8 mm	3.0 mm	5.5 mm
Átmérő	123 mm	123 mm	123 mm	123 mm	150 mm	150 mm
Súly	1.2 kg	1.3 kg	1.3 kg	1.4 kg	2.4 kg	2.4 kg

Jellemzők	M9204	B05030	B05031	B05041	B06030J	B06050J
	<ul style="list-style-type: none"> <li>tépzárás talp</li> <li>porelszívás a csiszolótalpon keresztül</li> <li>porvédett kapcsoló</li> <li>megerősített csapágyazás</li> <li>vázon porzsákkal</li> <li>szállítva</li> </ul>	<ul style="list-style-type: none"> <li>tépzárás papírrögzítés</li> <li>megerősített csapágyazás</li> <li>fékezőgyűrű az azonnali megállításhoz</li> <li>a gép kikapcsolásakor</li> <li>hatékony, talpon keresztüli porelszívás</li> <li>porszívóra csatlakoztatható</li> </ul>	<ul style="list-style-type: none"> <li>fordulatszám szabályozás</li> <li>tépzárás papírrögzítés</li> <li>megerősített csapágyazás</li> <li>fékezőgyűrű</li> <li>hatékony, talpon keresztüli porelszívás</li> <li>porszívóra csatlakoztatható</li> </ul>	<ul style="list-style-type: none"> <li>könnyű irányíthatóság</li> <li>erőtéljes motor</li> <li>erős golyóscsapágy</li> <li>beépített porelszívás</li> <li>nagy porelszívási arány</li> <li>fordulatszám szabályozás</li> </ul>	<ul style="list-style-type: none"> <li>kétkezes professzionális csiszoló</li> <li>robosztus fröccsöntött alu haljtóműház,</li> <li>fordulatszám előválasztás</li> <li>fékezőgyűrű a finom indításhoz és az azonnali megállításhoz,</li> <li>porvédett golyóscsapágy,</li> <li>tépzárás papírrögzítés</li> </ul>	<ul style="list-style-type: none"> <li>dDurva és finom csiszolásra alkalmas profi gép</li> <li>lágypindítás</li> <li>fogaskerék-áttételes erő-átvitel</li> <li>motorfék a gép finom megállításhoz</li> <li>fordulatszám szabályozás,</li> </ul>

Nettó ajánlott ár:	22.756 Ft	36.142 Ft	43.228 Ft	44.803 Ft	69.213 Ft	142.441 Ft
Bruttó ajánlott ár:	<b>28.900 Ft</b>	<b>45.900 Ft</b>	<b>54.900 Ft</b>	<b>56.900 Ft</b>	<b>87.900 Ft</b>	<b>180.900 Ft</b>



▲ B04557



▲ B04555



▲ B04565



▲ B03710



▲ B03711



▲ 9046



▲ B04900VJ

Típus	B04557	B04555	B04565	B03710 /B03711	9046	B04900VJ
Teljesítmény	180W	200W	200W	190W	600W	330W
Rezgésszám	14.000/perc	14.000/perc	14.000/perc	11.000/perc	6.000/perc	4.000 - 11.000/perc
Rezgőkör (Ø)	1.5 mm	1.5 mm	1.5 mm	4.000 - 11.000/perc	5 mm	2.6 mm
Papírméret	114x140 mm	114x140 mm	96x96x96 mm	93x228 mm	115x280 mm	115x280 mm
Súly	1.0 kg	1.1 kg	1.2 kg	1.6 kg	1.4 kg	2.7 kg

Jellemzők	merev alumínium talp extra alacsony vibráció hatékony porelszívás a talp 6 furatán keresztül csiszolópapír leszorítóval kompakt kialakítás kézreálló szerszám finom csiszoláshoz	gumírozott markolat alacsony vibráció porelszívás csiszolótalpon keresztül porszívóhoz csatlakoztatható tépőzáras csiszoló- papírral is alkalmazható csak papír porzsákkal	merev alumínium talp hatékony porelszívás a talp 6 furatán keresztül egykezes munkavégzést lehetővé tevő ergonomikus markolat tépőzáras papírrögzítés háromszögű 96x96x96 mm-es talp kézreálló szerszám finom csiszoláshoz	Nagy papírleszorító porelszívás csiszolótalpon keresztül rögzíthető kapcsoló alumínium talp porszívóhoz csatlakoztatható csak papír porzsákkal (fordulatszám szabályozás*: kizárólag a B03711 modell esetében)	Merev alu talp, hatékony porelszívás a talp 6 furatán keresztül, ergonomikus markolat, kézreálló szerszám finom csiszoláshoz papírmret: 115x280mm	Rezgésszám szabályozás, porelszívás a talplemezen keresztül, porszívóhoz csatlakozás tépőzáras papír papírméret: 115x280mm, MakPac kofferrel
-----------	--	---	--	---	--	---

Nettó ajánlott ár:	19.606 Ft	22.756 Ft	25.118 Ft	24.331 Ft	28.268 Ft	90.472 Ft	92.835 Ft
<b>Bruttó ajánlott ár:</b>	<b>24.900 Ft</b>	<b>28.900 Ft</b>	<b>31.900 Ft</b>	<b>30.900 Ft</b>	<b>35.900 Ft</b>	<b>114.900 Ft</b>	<b>117.900 Ft</b>

# Faipari gépek szalagcsiszolók, élmarók, felsőmarók

2025  
**H1**

9924DB ▶

9910 ▶

9911 ▲

**MAK  
PAC**

**MAK  
PAC**

9403J ▲

9404J ▲

## 1. 3711 / 2. 3712 Élmaró

Teljesítmény 530 W  
Befogás 6 mm  
Fordulatszám 32.000/p  
Súly 1,7 kg

3711 ▶

3712 ▶

**Infó:** Erőteljes 530 W-os motor, könnyű és pontos mélységállítás, fogaskerekes mechanizmussal, teljesen gölyöcsapágyas konstrukció, újraindítás gátló funkció, lágyindítás, 6mm-es befogás. **3711** modell: élmaró rögzített talppal, **3712** modell: élmaró dönthető talppal

1. Nettó ajánlott ár: 32.205 Ft **Bruttó ajánlott ár: 40.900 Ft**

2. Nettó ajánlott ár: 34.567 Ft **Bruttó ajánlott ár: 43.900 Ft**

## 1. RT0702C / RT0702CX2J

### Kombinált felsőmaró szett

Teljesítmény 710 W  
Befogás 6 - 8 mm  
Fordulatszám 10.000 - 34.000/p  
Marási mélys. 30 mm  
Súly 1,8 - 2,8 kg



▲ RT0702CX2J

**Infó:** Fordulatszám-szabályozás, precíz mélységállítás, lágyindítás, porszívóhoz csatlakoztatható, dönthető talp, fém motorház, szerszám befogás 6 - 8 mm

### RT0702C: csak az alapgép!

**Leszállított tartozékok RT0702CX2J: alapgép +** MAKPAC koffer (Typ 4) (821552-6), MAKPAC betét, talp, vezetőtalp, görgős vezető, villáskulcs 22 mm, villáskulcs 13 mm, párhuzamvezető, másolóhüvely 10 mm, 6 mm-es befogó patron, 8 mm-es befogó patron, alaplap, forgatható talpazat

1. Nettó ajánlott ár: 44.016 Ft **Bruttó ajánlott ár: 55.900 Ft**

2. Nettó ajánlott ár: 81.811 Ft **Bruttó ajánlott ár: 103.900 Ft**

Típus	9910	9911	9924DB	9403J	9404J
Teljesítmény	650W	650W	850W	1.200W	1.010W
Szalagsebesség	270m/p	75 - 270m/p	400m/p	500m/p	210 - 440m/p
Szalaghossz	457 mm	457 mm	610 - 620 mm	610 - 620 mm	610 mm
Szalagszélesség	76 mm	76 mm	76/100 mm	100 mm	100 mm
Súly	2.7kg	2.7kg	4.8kg	5.7kg	4.7kg

Jellemzők	9910	9911	9924DB	9403J	9404J
Tökéletes csiszolás a széleken is, automatikus szalagvezetés, hatékony porelszívás, tartós szíjhajtás alumínium fogazott tárcsákkal,	Tökéletes csiszolás a széleken is, automatikus szalagvezetés, hatékony porelszívás, tartós szíjhajtás alumínium fogazott tárcsákkal, fordulatszám szabályozás	Tökéletes csiszolás a széleken is, automatikus szalagvezetés, hatékony porelszívás, tartós szíjhajtás alumínium fogazott tárcsákkal, fordulatszám szabályozás	76 és 100mm széles szalaggal is használható, Rögzítve is használható, pormentes kialakítás, erőteljes elszívással	remek egyensúly egyenletes csiszolási felület, alacsony zajszint, komfortos mellső markolat, körbeforgatható porzsák, labirintómítékes konstrukció a szennyeződés ellen, MAKPAC kofferben szállítva!	Nagy porgyűjtési kapacitás, alacsony zajszint (85dB), tökéletes csiszolás a széleken automatikus szalagvezetés, hatékony porelszívás, fordulatszám szabályozás, MAKPAC kofferben szállítva!

Nettó ajánlott ár: 41.654 Ft 44.803 Ft 84.173 Ft 94.409 Ft 107.008 Ft

**Bruttó ajánlott ár: 52.900 Ft 56.900 Ft 106.900 Ft 119.900 Ft 135.900 Ft**

2025  
H1

## Faipari gépek felsőmarók

Makita  
mt

M3601 ▶

RP0900 ▶

Makita  
mt  
M3602 ▶

RP0910J ▶

MAK  
PAC

MAK  
PAC

RP1111CJ ▶

RP1802FJ ▶

MAK  
PAC

Típus	M3601	RP0900	M3602	RP0910J	RP1111CJ	RP1802FJ
Teljesítmény	900 W	900 W	1.650 W	900 W	1.100 W	1.850 W
Fordulatszám	27.000 /p	27.000 /p	22.000 /p	27.000 /p	8.000 - 24.000/p	23.000 /p
Befogás	6 - 8 mm	8 mm	6 - 8 - 12 mm	8 mm	8 mm	12 mm
Marás mélység	0 - 35 mm	0 - 35 mm	0 - 60 mm	0 - 57 mm	0 - 57 mm	0 - 70 mm
Súly	2.7 kg	2.7 kg	5.7 kg	3.3 kg	3.4 kg	6.2 kg

Jellemzők

- markolatba épített biztonsági kapcsoló
- három fokozatú mélységütköző
- könnyen olvasható skála, 8-as patron, nem leszállított tartozék!

- három fokozatú mélységütköző
- állványra szerelhető, lekerekített talp
- gyors rögzítő
- markolatba épített biztonsági kapcsoló
- porszívóhoz csatlakoztatható
- precíz mélységállítás

- markolatba épített biztonsági kapcsoló
- három fokozatú mélységütköző
- erőteljes 1.650W motor
- könnyen olvasható skála
- lágyindítás funkció
- könnyen cserélhető szénkefe

- háromfokozatú mélységütköző
- magasságütköző
- tengelyrögzítés
- markolatba épített biztonsági kapcsoló
- porszívóhoz csatlakoztatható
- MakPac kofferrel szállítva

- erőteljes kompakt felsőmaró
- a hajtóműház fedele alumínium présöntvény
- biztonsági kapcsoló
- fordulatszám szabályozás
- lágyindítás
- MakPac kofferrel szállítva

- három fokozatú mélységütköző
- precíz mélységállítás magasságütköző
- markolatba épített biztonsági kapcsoló
- lágyindítás funkció
- kettős LED után világítás, porszívóhoz csatlakoztatható
- MakPac kofferrel szállítva

Nettó ajánlott ár:	34.567 Ft	43.228 Ft	70.000 Ft	129.055 Ft	137.717 Ft	146.378 Ft
<b>Bruttó ajánlott ár:</b>	<b>43.900 Ft</b>	<b>54.900 Ft</b>	<b>88.900 Ft</b>	<b>163.900 Ft</b>	<b>174.900 Ft</b>	<b>185.900 Ft</b>

### RP2302FC08 Felsőmaró

Teljesítmény	2.300 W
Befogás	12 mm
Patron méretek	6, 8, 10, 12 mm
Fordulatszám	9.000 - 23.000/p
Marási mélys.	0 - 70 mm
Kábelhossz	4 m
Súly	6,2 kg



MAK  
PAC

**Infó:** Újraindításgátló funkció, erőteljes 2300 W-os motor a legigényesebb alkalmazásokhoz Fordulatszám- szabályozás, konstanselektronika, lágyindítás, markolatba épített biztonsági kapcsoló, porszívóhoz csatlakoztatható, háromfokozatú mélységütköző, beépített kettős LED utánvilágítás funkciókkal, állványba szerelhető, kioldó kapcsoló reteszelő gombbal, kívülről cserélhető szénkefék, a labirintusos felépítésű beépített ventilátor minimalizálja a por bejutását a szerszámba a hosszabb szerszámmélettartam érdekében, szerszám nélküli gyorsan felszerelhető sablonvezető, MakPac kofferrel szállítva

#### Leszállított tartozékok:

- befogópatron 12x6mm 763801-4 • befogópatron 12x8mm 763804-8
- szerelőkulcs 24mm-es 781030-7 • porszívó csatlakozó 122850-4
- párhuzamvezető 342428-9 • távolságtartó 122256-6 • MakPac betét 837647-5
- M6x135mm csavar alátéttel 266491-7 • MakPac koffer type 4 821552-6

Nettó ajánlott ár: 155.039 Ft **Bruttó ajánlott ár: 196.900 Ft**

## ÚJDONSÁG!

### RP2303FC07 Felsőmaró

Teljesítmény	2.100 W
Befogás	12 mm
Fordulatszám	9.000 - 23.000/p
Marási mélys.	0 - 70 mm
Kábelhossz	4 m
Súly	6,2 kg



MAK  
PAC

**Infó:** Fordulatszám szabályozás. Konstanselektronika és lágyindítás funkciók. Kívülről cserélhető szénkefe. Könnyedén elérhető, markolatba épített biztonsági kapcsoló. Porszívóhoz csatlakoztatható. Három fokozatú mélységütköző és precíz mélység állítás. Beépített kettős LED világítás. Állványba is szerelhető. MakPac kofferrel szállítva!

#### Leszállított tartozékok:

- befogópatron 12x6mm 763801-4 • befogópatron 12x8mm 763804-8
- porszívó csatlakozó 122850-4 • szerelőkulcs 24mm-es 781030-7
- MakPac koffer type 4 821552-6 • MakPac betét 8352F0-3
- párhuzamvezető 194935-6 • felsőmaró másolóidom 344364-5

Nettó ajánlott ár: 162.913 Ft **Bruttó ajánlott ár: 206.900 Ft**



**Makita**  
mt



Típus	M1902	M1901	KP0800	KP0810	KP0810C	1911B
Teljesítmény	500 W	500 W	620 W	810 W	1.050 W	900 W
Fordulatszám	16.000 /p	16.000 /p	17.000 /p	16.000 /p	12.000 /p	16.000 /p
Gyalulási szélesség	82 mm	82 mm	82 mm	82 mm	82 mm	110 mm
Fogásmélység	1 mm	2 mm	0 - 2.5 mm	0 - 4 mm	0 - 4 mm	0 - 2 mm
Falcgyalulás	9 mm	9 mm	0 - 9 mm	0 - 25 mm	0 - 25 mm	
Súly	2.7 kg	2.7 kg	2.6 kg	3.3 kg	3.4 kg	4.3 kg
Jellemzők	<ul style="list-style-type: none"> <li>• biztonsági reteszelőgomb</li> <li>• támasztóláb</li> <li>• „V” horony</li> <li>• max.9mm falcolási lehetőség</li> </ul>	<ul style="list-style-type: none"> <li>• biztonsági reteszelőgomb</li> <li>• támasztóláb</li> <li>• „V” horony</li> <li>• max.9mm falcolási lehetőség</li> </ul>	<ul style="list-style-type: none"> <li>• magas fordulatszám</li> <li>• gumírozott puha markolat,</li> <li>• biztonsági reteszelőgomb</li> <li>• támasztóláb,</li> <li>• precíz marómélység-állítás</li> <li>• porszívóhoz csatlakoztatható</li> </ul>	<ul style="list-style-type: none"> <li>• gumírozott markolat</li> <li>• 3 különböző horony</li> <li>• biztonsági reteszelőgomb</li> <li>• precíz marómélység-állítás</li> <li>• támasztóláb</li> <li>• forgácskivetés jobbra, illetve balra</li> <li>• porszívóhoz csatlakoztatható</li> </ul>	<ul style="list-style-type: none"> <li>• lágyindítás</li> <li>• konstanselektronika</li> <li>• gumírozott markolat</li> <li>• 3 különböző horony</li> <li>• biztonsági reteszelőgomb</li> <li>• precíz marómélység-állítás</li> <li>• támasztóláb</li> <li>• forgácskivetés jobbra, illetve balra</li> <li>• porszívóhoz csatlakoztatható</li> </ul>	<ul style="list-style-type: none"> <li>• magas fordulatszám</li> <li>• nagy „V” horony</li> <li>• élezhető kés is alkalmazható</li> <li>• precíz marómélység állítás</li> <li>• állványra szerelhető</li> <li>• porszívóhoz csatlakoztatható</li> </ul>
Nettó ajánlott ár:	30.630 Ft	36.929 Ft	54.252 Ft	84.961 Ft	92.835 Ft	103.071 Ft
<b>Bruttó ajánlott ár:</b>	<b>38.900 Ft</b>	<b>46.900 Ft</b>	<b>68.900 Ft</b>	<b>107.900 Ft</b>	<b>117.900 Ft</b>	<b>130.900 Ft</b>

### 1806B Ácsgyalu

Teljesítmény 1.200 W  
Fordulatszám 15.000/p  
Gyalulási széles. 170 mm  
Fogásmélység 0 - 2 mm  
Súly 9,0 kg



**Infó:** Hosszú talp, amely pontos munkát és megvezetést biztosít, hibátlan felület a nagy vágósebességnek köszönhetően, fáradtságmentes munkavégzés az alacsony súlypont miatt

Nettó ajánlott ár: 165.276 Ft **Bruttó ajánlott ár: 209.900 Ft**

### 2012NB

#### Vastagoló gyalu

Teljesítmény 1.650 W  
Fordulatszám 8.500/p  
Vágásszélesség 304mm  
Adagolási seb. 0.14mm/msp  
Súly 28,1 kg

**Infó:** Erőteljes 1650 W-os motor, egyedi előtoló mechanika, befogadott anyag vastagsága maximum 155 mm, LED jelöli ha gép feszültség alatt van, porszívóhoz, csatlakoztatható, mélységállítás 3mm és 100mm között

Nettó ajánlott ár: 275.512 Ft **Bruttó ajánlott ár: 349.900 Ft**



### KP312S Gerendagyalu

Teljesítmény 2.200 W  
Fordulatszám 12.000/p  
Gyalulási széles. 312 mm  
Súly 18,4 kg



**Infó:** Lágyindítás, túlterhelés védelem, erőteljes 2200W-os motor, megnövelt forgácskivető az eltömődés megelőzésére

Nettó ajánlott ár: 679.449 Ft **Bruttó ajánlott ár: 862.900 Ft**

**M9800 Multifunkciós gép**

Teljesítmény 200 W  
Rezgésszám 15.000 - 22.000/p  
Súly 1.2 - 1.3 kg



**Infó:** Könnyű súly, optimális kezelhetőség az ergonomikus kialakításnak köszönhetően. Gazdag tartozékcsalád, rendkívüli sokoldalúság. Elektronikus fordulatszám-szabályozás, változtatható fordulatszám: 15.000-22.000 / perc. 3.2 fokos oszcilláló szög. Ergonomikus markolat, könnyen működtethető kapcsoló, egyszerű tartozék rögzítés

Nettó ajánlott ár: 28.268 Ft **Bruttó ajánlott ár: 35.900 Ft**

**TM3010CX5J Multifunkciós gép**

Teljesítmény 320 W  
Rezgésszám 6.000 - 20.000/p  
Súly 1,6 kg

**Infó:** Kompatibilis minden OIS (Oscillating interface System)-et használó géppel, lágyindítás, rendkívüli sokoldalúság, elektronikus fordulatszám-szabályozás



**A szett tartalma:**

- Makita multi szegmenses fűrészlap (B-21325)
- 3 db Makita merülő fűrészlap 10 mm (B-21406)
- Makita merülő fűrészlap 28 mm (B-21353)
- Makita Fein adapter (196271-6)
- Makita multi csiszolólap (B-21537)
- 10 db Makita multi tépőzáras csiszolólap K60
- 10 db Makita multi tépőzáras csiszolólap K80
- 10 db Makita multi tépőzáras csiszolólap K100
- 10 db Makita multi tépőzáras csiszolólap K150
- 10 db Makita multi tépőzáras csiszolólap K240
- Porszívó készlet
- MAKPAC koffer Type2 (821550-0)
- MAKPAC betét (837673-4)
- 3 db műanyag tartódoboz a kiegészítőknek

Nettó ajánlott ár: 84.173 Ft **Bruttó ajánlott ár: 106.900 Ft**

**M9800KX2/ Multifunkciós gép+ tartozékok**

Teljesítmény 200 W  
Rezgésszám 15.000 - 22.000/p  
Súly 1.2 - 1.3 kg



**Infó:** Könnyű súly, remek irányíthatóság, változtatható fordulatszám: 15000-22000/perc, 3.2 fokos oszcilláló szög, ergonomikus kényelmes markolat, könnyen működtethető kapcsoló, Egyszerű tartozék rögzítés

**Leszállított tartozékok:**

- 3 x 10 db deltacsiszoló papír
- 1db delta csiszolólap
- 1db fa/fém vágó penge (68120114)
- 1db szegmens fűrészlap (62507916)
- Imbuszkulcs 5mm (783203-8)
- Hordtáska

Nettó ajánlott ár: 47.165 Ft **Bruttó ajánlott ár: 59.900 Ft**

**PJ7000J Lapostiplimáró**

Teljesítmény 701 W  
Tárcsaméret 100mm  
Fordulatszám 11,000/p  
Súly 2.5kg  
Kábelhossz 2.5m



**Infó:** Könnyen kezelhető és irányítható kompakt gép, szögvezető állítás, porszívóhoz csatlakoztatható, mélységállító gomb, könnyű tárcsacsere, szögbeállítás, pontos marási mélységbeállítás: 8; 10; 12,3; 13; 14,7; 20 mm

**Leszállított tartozékok**

- HM vágótárcsa 100 x 22 mm, 6 fog (B-20644)
- Porzsák (123150-5)
- Csavarkulcs (782401-1)
- Hordtáska (MAKPAC) (821551-8)
- Makpac betét (837661-1)

Nettó ajánlott ár: 90.472 Ft **Bruttó ajánlott ár: 114.900 Ft**

**TM3010C / Multifunkciós gép**

Teljesítmény 320 W  
Rezgésszám 6.000 - 20.000/p  
Súly 1,6 kg



**Infó:** Kompatibilis minden OIS (Oscillating interface System)-et használó géppel, lágyindítás, rendkívüli sokoldalúság, elektronikus fordulatszám-szabályozás fék, porszívóhoz csatlakoztatható

Nettó ajánlott ár: 52.677 Ft **Bruttó ajánlott ár: 66.900 Ft**

**7104L Lánccmaró**

Teljesítmény 1.140 W  
Fordulatszám 3.200/p  
Max. mélység 155 mm  
Súly 17,3kg

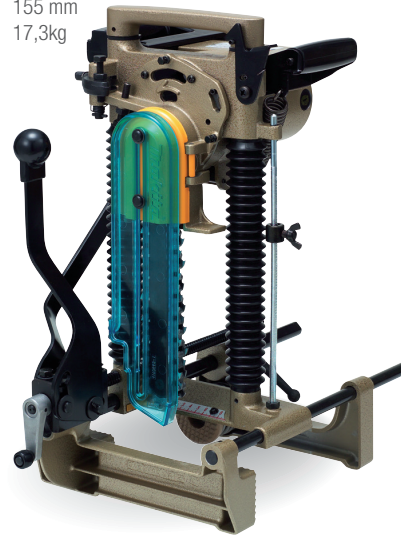

**Infó:** Könnyedén marhat keményfát vele, gyors, precíz és tiszta, akár 15 cm horony marására is alkalmas, akár 30 cm vastag anyaghoz is, egyszerűen kezelhető, három pozícióban állítható láncfej, könnyen szállítható, nagy méretű satu gerendák befogásához, 5 m-es hálózati kábel

Nettó ajánlott ár: 541.654 Ft **Bruttó ajánlott ár: 687.900 Ft**

**9741 Kefegép**

Tárcsaátmérő 100x120mm  
Teljesítmény 860 W  
Fordulatszám 3.500/p  
Súly 4,2 kg



**Infó:** Egyedi csiszolási megoldás különféle anyagokhoz, állítható csiszolási mélység, könnyen cserélhető szénkefe, elektromos fék, porszívóhoz csatlakoztatható

Nettó ajánlott ár: 158.976 Ft **Bruttó ajánlott ár: 201.900 Ft**

## AF506 Levegős tűszegező

Levegőnyomás	0.49 - 0.83 MPa
Tárkapacitás	100 db
Szeghossz	15 - 50 mm
Szeg méret	(18GA)
Súly	1,3 kg



**Infó:** szerszámmentes mélységállítás, biztonsági kapcsoló, szerszámmentes szegeltávolítás, beütési mélység állító tárcsával szabályozható, tárelenőrző ablak, gumírozott ütköző, 18GA fej és fej nélküli tűszegek használatához 15-50 mm-ig, sorozatlövésre nem alkalmas.

Nettó ajánlott ár: 34.567 Ft **Bruttó ajánlott ár: 43.900 Ft**

## AF353 Levegős tűszegező

Levegőnyomás	0.45 - 0.69 MPa
Tárkapacitás	130 db
Szeghossz	15 - 35 mm
Szeg méret	(23GA)
Súly	0,92 kg



**Infó:** Gumírozott markolat, 360 fokban elforgatható levegőkivezető csatlakozó, nagyméretű könnyen kezelhető tár, gumírozott ütköző, 23GA tűszegek használatához 15-35 mm-ig

Nettó ajánlott ár: 44.016 Ft **Bruttó ajánlott ár: 55.900 Ft**

## AN454 Dobtáras szegbelövő

Levegőnyomás	0.49 - 0.83 MPa
Tárkapacitás	120 db
Szeghossz	19 - 45 mm
Súly	2,4 kg



**Infó:** kifejezetten bitumenes zsindelek faépítményre történő felszögelésére fejlesztették ki, kiválóan alkalmas tetőfedő, tetőburkolási munkák kivételéhez. A zsindelek vastagságától és a felületétől függően a gép 19 és 45 mm közötti zsindelekeket tud feldolgozni. Masszív tár és burkolat, erős kialakítás, könnyű kezelhetőség.

Nettó ajánlott ár: 77.874 Ft **Bruttó ajánlott ár: 98.900 Ft**

## AN902 Dobtáras szegbelövő

Levegőnyomás	4,9 - 8,3 bar
Tárkapacitás	150 - 300 db
Szeghossz	45 - 90 mm
Súly	3,2 kg



**Infó:** 360°-ban elforgatható levegőkivezető csatlakoztató, szerszámmentes szegeltávolítás, biztonsági kapcsoló.

Nettó ajánlott ár: 197.559 Ft **Bruttó ajánlott ár: 250.900 Ft**

## AN924 Síktáras szegbelövő

Levegőnyomás	4,9 - 8,3 bar
Szeg átmérő	2,9 - 3,8 mm
Tárkapacitás	64 - 73 db
Szeghossz	50 - 90 mm
Súly	3,8 kg



**Infó:** kiválóan alkalmas szárazépítészeti és szerelő-rögzítő munkák kivételéhez, száraz lövés elleni védelem, Automatikus megállás a tár utolsó néhány szögénél, robusztus kialakítás, könnyű kezelhetőség, a szögek mélysége könnyen beállítható az oldalán lévő forgókerékkel, egyes vagy sorozatlövés is választható.

Nettó ajánlott ár: 91.260 Ft **Bruttó ajánlott ár: 115.900 Ft**

## AN960 Dobtáras szegbelövő

Levegőnyomás	0.49 - 0.83 MPa (71 - 120 PSI)
Tárkapacitás	225 - 300 db
Szeghossz	57 - 100 mm
Súly	5,1 kg



**Infó:** 100 mm-es dobtáras pneumatikus szegezőgép. Raklapok készítéséhez/javításához vagy csomagolási alkalmazásokhoz, műveletekhez javasolt. Masszív kialakítás, egyszerű kezelhetőség.

Nettó ajánlott ár: 200.709 Ft **Bruttó ajánlott ár: 254.900 Ft**

## AN943K Síktáras szegbelövő

Levegőnyomás	4,4 - 8,3 bar
Tárkapacitás	60 - 84 db
Szeghossz	50 - 90 mm
Súly	3,9kg



**Koffer!**

**Infó:** Akasztófül, biztonsági kapcsoló, szerszámmentes mélységállítás, szerszámmentes szegeltávolítás, sorozatlövésre nem alkalmas!

Nettó ajánlott ár: 166.063 Ft **Bruttó ajánlott ár: 210.900 Ft**

## AT1150A Kapcsozó

Levegőnyomás	4,4 - 8,3 bar
Tárkapacitás	150db
Kapocsmagasság	25 - 50 mm
Kapocs méret	11mm(16GA)
Súly	1,75 kg



**Infó:** Gyorsoldású tár, masszív, robusztus alumínium tár, légszűrő megakadályozza a szennyeződések géphez kerülését, gumi burkolat védi a gépet és a munkadarabot, pontosan beállítható kapcsozási mélység.

Nettó ajánlott ár: 125.906 Ft **Bruttó ajánlott ár: 159.900 Ft**

## AT2550 Kapcsozó

Levegőnyomás	4,4 - 8,3 bar
Tárkapacitás	140db
Kapocsmagasság	25 - 50 mm
Kapocs méret	25mm(16GA)
Súly	2,2 kg



**Infó:** Gyorsoldású tár, masszív, robusztus alu tár, légszűrő, gumírozott markolat, pontosan beállítható kapcsozási mélység.

Nettó ajánlott ár: 129.055 Ft **Bruttó ajánlott ár: 163.900 Ft**

**Makita**<sup>®</sup>

**XGT**<sup>®</sup>

40V | 80V max



TÚLLÉP MINDEN HATÁRON

**XGT**  
**40V** Li-ion  
max



**XGT X2**  
80V max



[www.makita.hu](http://www.makita.hu)