

STANLEY®

SZERSZÁM KATALÓGUS 2018/2019



SEGÍTJÜK AZ EMBEREKET A FEJLŐDÉSSEN

1843 óta célunk a kiválóság, bármit is csináljunk.

Nincs még egy olyan cég a Földön, melynek meggyőzőbb története lenne olyan kemény munkát teljesítő, innovatív, nagy teljesítményű gépek előállításában, melyek világszerte támogatják felhasználóikat, hogy ők a legjobbat hozhassák ki magukból és a munkájukból.

A STANLEY-nél a misszió az, hogy segítsük az embereket a fejlődésben, akik így kibontakoztathatják a bennük rejlő lehetőségeket, és minden egyes általuk elvégzett munka egy kicsivel tökéletesebb lehet, mint az előző.

Segítjük őket abban, hogy gyorsabban dolgozhassanak, hogy élesebben vágghassanak, vagy erősebben üthessenek. Támogatjuk őket abban, hogy a legjobbak lehessenek a valaha készített leghasznosabb eszközök használatával.

A STANLEY új dolgokat alkot a folyamatos fejlesztés iránti szenvedélyével, és támogatja az embereket a fejlődésükben. Ez a mi márkánk ígérete Önöknek.





“ HA TALÁLUNK EGY
JÓ ESZKÖZT, AKKOR AHHOZ
RAGASZKODUNK – AHOGYAN
EZ ÁLTALÁBAN AZ SZKÖZÖKKEL
LENNI SZOKOTT ”

MÁRK, ÉPÍTŐIPARI KIVITELEZŐ

9.0
pont a 10-ből **reevoo**



EGY TÖRTÉNET, **MELY MINDEGYIK** ESZKÖZ MÖGÖTT **OTT REJTŐZIK**

Szakemberek elfogulatlan véleménye

Mi a STANLEY-nél tudjuk, hogy a professzionális eszközök használói leginkább egymás véleményére adnak, ezért megkértük ezeket az embereket, hogy használják az eszközeinket valós körülmények között a mindennapi életben, hogy aztán megtudhassuk az őszinte és elfogulatlan véleményüket és bírálatukat.

A STANLEY besorolási és értékelési rendszerének fejlesztése során összeálltunk a Reevo csapatával, akik jól ismertek a független besorolási és értékelési rendszerükről. Megkértük őket, hogy gyűjtsék egy csokorba és adják ki a termékeinkkel kapcsolatos értékeléseket. A Reevo minket képviselve sosem szerkeszti vagy törli az egyes értékeléseket, legyen az jó vagy rossz, és ezt nem engedi meg a nagykereskedők számára sem. Ezért a Reevo bizalompecsétjét az autentikus értékelés biztosítékának tartják – a végfelhasználóink biztosak lehetnek benne, hogy 100%-ban eredeti értékeléseket olvasnak. Mi több, a STANLEY besorolásával és értékelésével afelől is megbizonyosodhat, hogy a minősítést olyasvalaki készítette, aki tudja, miről van szó.

www.stanleytools.eu/reviews

A TÁMOGATÁS, AMIRE ÖNNEK SZÜKSÉGE VAN

A STANLEY® eszközeit a legmagasabb minőségi követelmények mellett készítettük el és hosszas tesztelési folyamatoknak vetettük alá, így biztosak vagyunk azok minőségében és teljesítményében.

Azonban ha kérdése merülne fel, akkor az erre a célra létrehozott szolgáltatási csapatunk készséggel áll az Ön rendelkezésére. Kérjük, látogasson el a STANLEY szolgáltatások weboldalára a kapcsolatfelvétellel, a gyakori kérdésekkel, kézikönyvekkel, pótalkatrészekkel és további értékesítési szolgáltatással kapcsolatos tudnivalóért.

www.stanleytools.eu/service

A STANLEY® FATMAX® elektromos eszközökre a STANLEY gyártó vállalat következő garanciái érvényesek:

1

éves garancia*

Az összes STANLEY® FATMAX® elektromos eszközre szabványosan 1 év garancia vonatkozik. Abban a kevésbé valószínűsíthető esetben, ha a vásárlást követő 1 éven belül STANLEY szerszáma anyaghiba vagy összeszerelésbeli hiányosság miatt meghibásodik, ingyenesen kicseréljük a hibás alkatrészeket vagy – saját belátásunk alapján – az egész készüléket.

3

éves kiterjesztett garancia**

Regisztrálja a STANLEY® FATMAX® elektromos eszközét a vásárlást követő 4 héten belül, és szerezzé meg a további 2 éves garanciát. Amennyiben regisztrálja az elektromos eszközét, és előfordulna az a kevésbé valószínűsíthető eset, hogy a STANLEY szerszáma meghibásodik anyaghiba vagy összeszerelésbeli hiányosság miatt, akkor ingyenesen kicseréljük a hibás alkatrészeket vagy – saját belátásunk alapján – az egész készüléket.

**A regisztrációt megteheti most, ezen a hivatkozáson keresztül:
www.stanleyworks.hu/mystanley**

* Az általános szerződési feltételek mellett. További tudnivalóért kérjük, látogasson el a következő weboldalra: www.stanleyworks.hu

** Az általános szerződési feltételek mellett. A vásárlást követő 4 héten belüli regisztráció szükséges. További tudnivalóért kérjük, látogasson el a következő weboldalra: www.stanleyworks.hu

Az eszközök javítását a STANLEY képzett műszaki szakemberei végzik el. Szakembereink a legkiválóbb minőségben dolgoznak és kizárólag eredeti STANLEY alkatrészeket használnak fel a munka során. A kiesett munkaidőt minimalizálva a célunk, hogy Ön 48 órán belül visszakaphassa megjavított szerszámát. A javításra 90 napos garanciát vállalunk, így Ön mindenképpen nyugodt lehet.

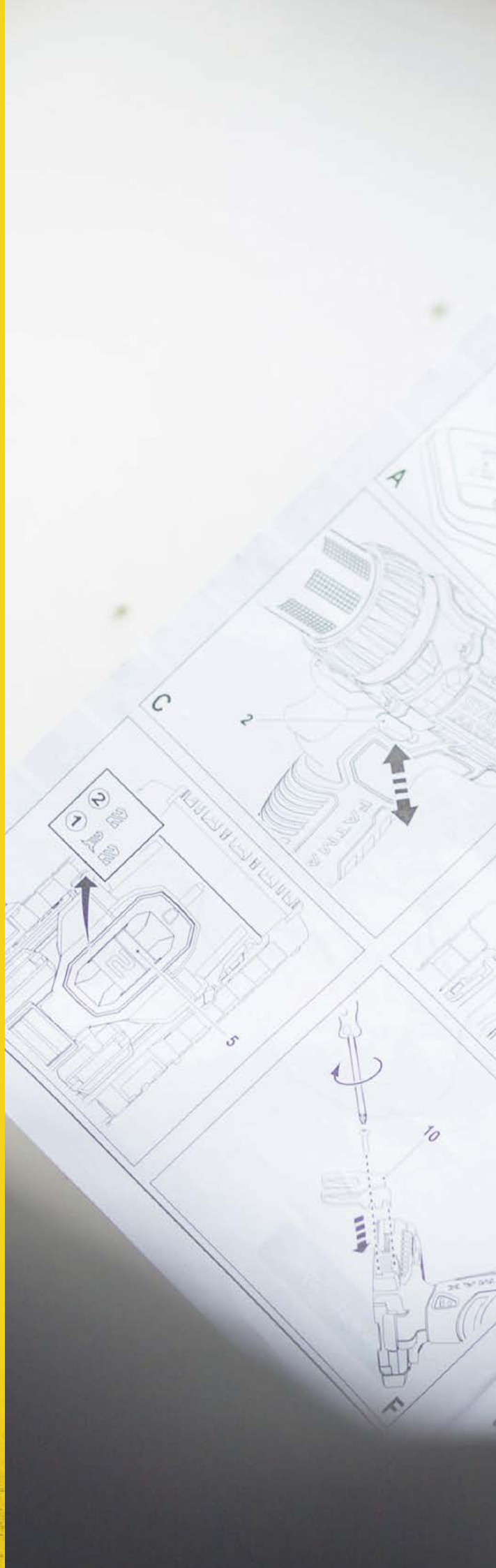

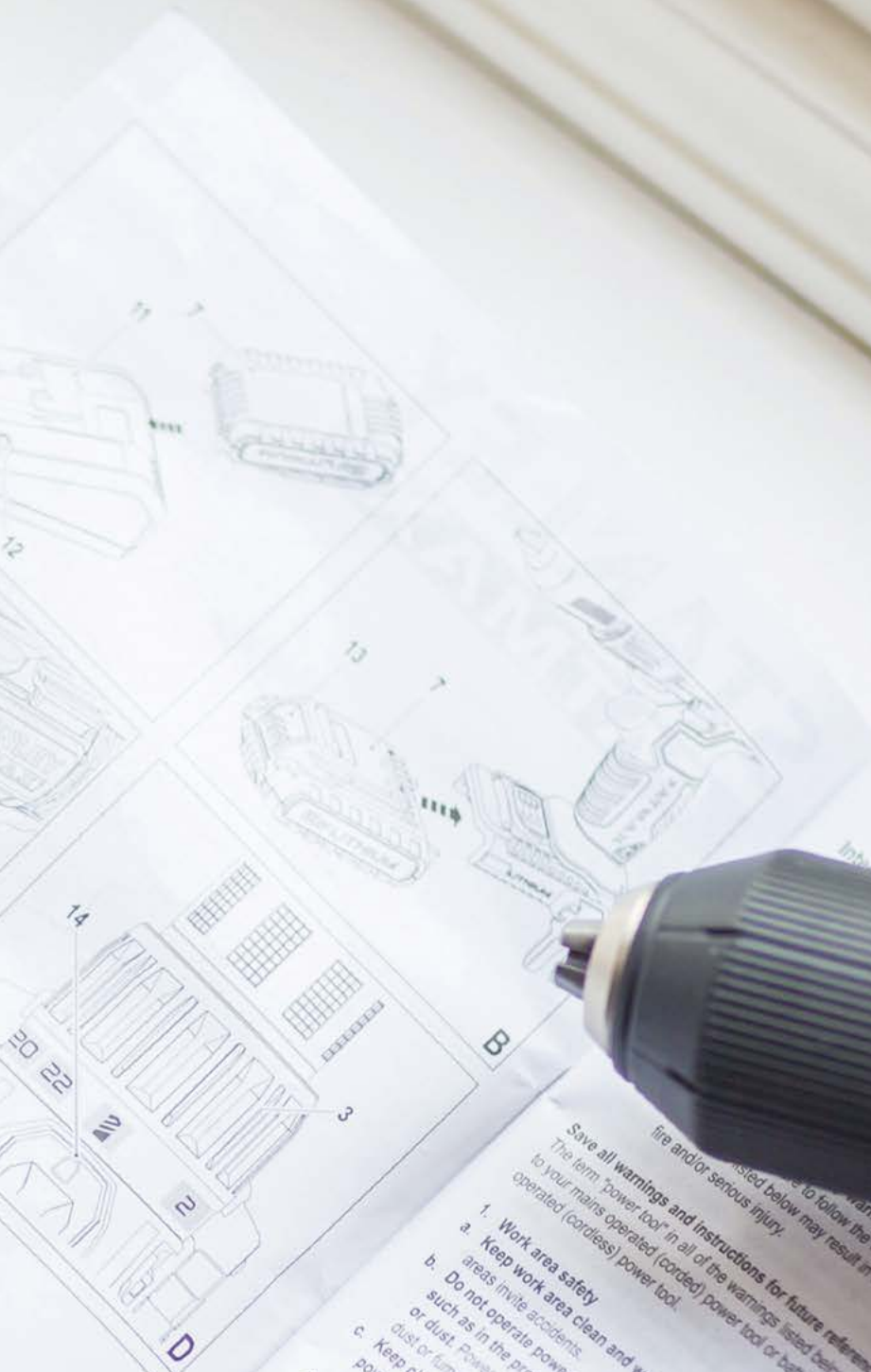

Save all warnings and instructions for future reference.
 The term "power tool" in all of the warnings listed below refers to your mains operated (corded) power tool or battery operated (cordless) power tool.

1. **Work area safety**
 - a. Keep work area clean and well lit. Cluttered or dark areas invite accidents.
 - b. Do not operate power tools in explosive atmospheres, such as in the presence of flammable liquids, gases or dust. Power tools create sparks which may ignite the dust or fumes.
 - c. Keep children and bystanders away while operating a power tool. Distracted or careless use can cause accidental injury.
2. **Electrical safety**
 - a. Power tool plugs must match the outlet. Never modify the plug in any way. Do not use any adapter plugs with earthed (grounded) power tools. Unearthed power tools and matching outlets will reduce the risk of electric shock.
 - b. Avoid body contact with earthed or grounded surfaces such as pipes, radiators, ranges and refrigerators. There is an increased risk of electric shock if your body is earthed or grounded.
 - c. Do not expose power tools to rain or wet conditions. Water entering a power tool will increase the risk of electric shock.
 - d. Do not abuse the cord. Never use the cord for carrying, pulling or unplugging the power tool. Cord damage or entanglement can cause injury.



TERMÉKVÁLASZTÉKUNK

STANLEY



STABIL, JÓ SZERKEZETI FELÉPÍTÉSŰ ESZKÖZÖK

...mindennapos használatra



STANLEY
FATMAX

TELE INNOVÁCIÓVAL ÉS TELJESÍTMÉNYNÖVELŐ FUNKCIÓKKAL

...hogy az ütés erősebb, a vágás élesebb és a munka még gyorsabb lehessen – napról napra.

TERMÉKINFORMÁCIÓ MAGYARÁZAT

Az alábbiakban egy STANLEY® FATMAX® terméken keresztül mutatjuk be azt, hogyan értelmezheti a termék fő jellemzőit a megadott táblázatban.

STANLEY® FATMAX® BladeArmor® MÉRŐSZALAG

STANLEY
FATMAX



- Hosszan, 3,35 m távolságra kitartható szalag, megkönnyíti a mérést egy személy esetén
- Mylar® bevonatú szalag, az élettartamot 10szeresére növeli, más hagyományos lakkbevonatúhoz képest
- az extra bevonat a szalag első 100 mm-én 95%-kal csökkenti a szalagmegtörést, az erősen igénybevett részen
- a 32 mm széles szalag könnyen olvasható számokkal van ellátva
- speciálisan formázott végzáró alsó és felső mérések megkönnyítéséhez
- a gumírozott ház, biztos és csúszásmentes fogást biztosít
- Cushion grip-gumírozott ház, biztos fogást biztosít

STANLEY	i	☐	☒	☐
0-33-720	5 m x 32 mm	X	4	3253560337209
FMHT0-33868	8 m x 32 mm	X	4	3253560338686
STHT30122-8	Táska ABS 3 m x 13 mm	X	6	4715898213888



Tekintse meg a teljes eurpai választékot egyetlen katalógusban, melyben 100 új termékre hívjuk fel figyelmét.

MÁRKANEVEK

AZ ALÁBBIK STANLEY BLACK & DECKER INC. ÁLTAL VÉDETT MÁRKANEVEK(™)

DynaGrip PRO, Appliflon, Thrifty, MaxiDrive Plus, Blue Strike
Amennyiben eltérő utalás nincs, a katalógusban szereplő márkák a Stanley Black & Decker Inc. tulajdonát képezik.

A Powerlock® mérőszalag formája védett, és a Stanley Black & Decker Inc. tulajdona.

Mylar™ - DuPont Teijin Films.

Phillips™ - Phillips Screw Company

Pozidriv™ - Phillips Screw Company

Torx™ - Textron Inc.

A következők regisztrált Stanley márkanevek@:

AntiVibe, FATMAX, Maxi-Drive, Steelmaster, Bailey, Goldblatt, Titan, Bostitch, InterLock, Powerlock, ZAG, CompoCast, JetCut, DynaGrip, Magnum, IntelliTools, Stanley.

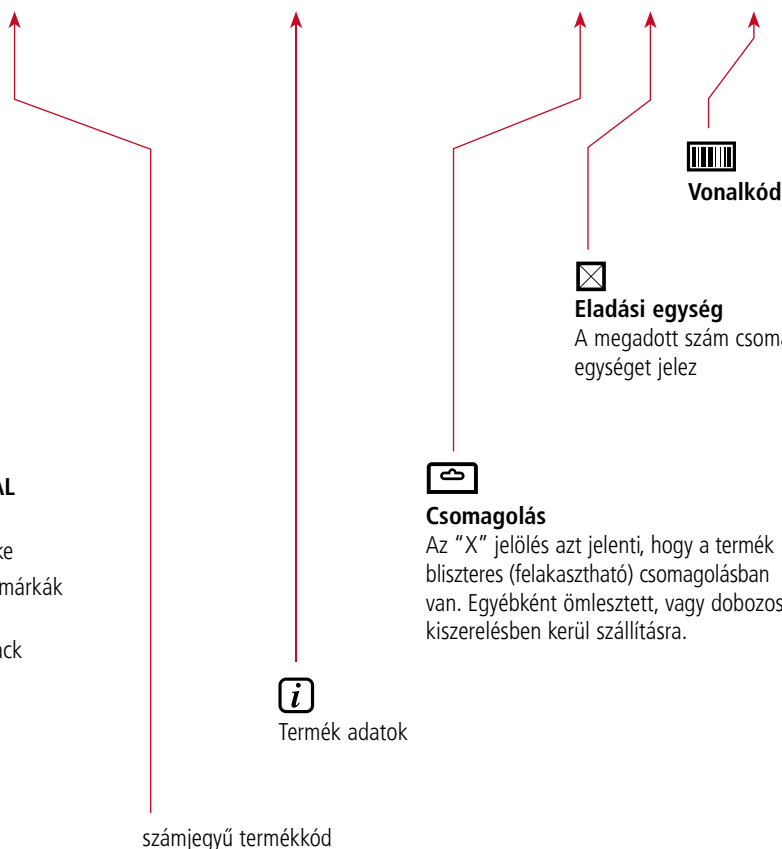

TARTALOM

1



MÉRŐ, SZINTEZŐ ÉS JELŐLŐSZERSZÁMOK

- 15 Rövid mérőszalagok
- 22 Mérőlécek, acélvonalzók
- 24 Hosszú mérőszalagok
- 28 Mérőkerek
- 30 Vízmértékek
- 41 Derékszögek
- 44 Kicsapózsínórok
- 47 Jelölőszerszámok

2



LÉZERES ÉS ELEKTRONIKAI MŰSZEREK ÉS LÁMPÁK

- 54 Vezetékkeresők
- 57 Kézi lézeres távolságmérők
- 66 Elektronikus mérőeszközök
- 69 Lézer szintezők
- 70 Rotációs lézerek
- 83 Optikai szintezők
- 84 Tartozékok

3



LED LÁMPÁK

- 91 Led lámpák

4



KÉSEK ÉS PENGÉK

- 101 Rögzített pengés kések
- 104 Visszatolható pengés kések
- 109 Biztonsági kések
- 111 Tördelhető pengés kések
- 117 Speciális képek
- 121 Pengék

5



FŰRÉSZEK

- 134 Fűrészek
- 145 Speciális Fűrészek
- 149 Fémfűrészek
- 152 Gérvágó ládák

6



ASZTALOSIPARI SZERSZÁMOK

- 157 Gyaluk és gyalukések
- 163 Ráspolyok
- 168 Reszelők és ráspolyok
- 171 Vésők

7



GIPSZKARTON- ÉS CSŐSZERELÉS

- 178 Gipszkarton szerszámok
- 188 Szerszámok vízvezeték szereléshez

8



KALAPÁCSOK ÉS BONTÓSZERSZÁMOK

- 197 Kalapácsok
- 206 Bontószerszámok
- 208 Vésők

9



SZORÍTÓK, SATUK ÉS FOGÓK

- 216 Szorítók és satuk
- 222 Fogók

10



TŰZÉS SZEGECSELÉS ÉS RAGASZTÁS

- 242 Tűzőkalapácsok
- 245 Tűzőgépek
- 254 Szegecselők
- 256 Ragasztópisztolyok

11



SZERSZÁMTÁROLÓK

- 263 Szerszámtáskák
- 272 Szerszámtartó övek, zsebek
- 276 Moduláris tároló munkaalloszások
- 284 Guruló szerszámtartók és tárolók
- 293 Szerszámládák
- 303 Rendszerezők
- 308 Munkaasztalok és fűrészbakok

12



MECHANIKUS SZERSZÁMOK

- 315 Csavarhúzó és behajtófejek
- 343 Dugókulcsok és tartozékok
- 351 Dugókulcs készletek
- 364 Villáskulcsok és csillag-villáskulcsok
- 381 Fém tárolószekrények és tartozékok

MÉR ÉS JELÖLŐS



RŐ, SZINTEZŐ ZERSZÁMOK



STANLEY

HOGYAN VÁLASSZUNK RÖVID MÉRŐSZALAGOT

A HOSSZAN KITARTHATÓ SZALAG MEGKÖNNYÍTI A MUNKÁT

Az ívelt acélszalagot a Stanley vezette be, amely lehetővé teszi a szalag támaszték nélküli kitartását, amely hasznos lehet, ha egy kézzel kell a tetőn nagy távolságokat mérni vagy nagyobb távolságot egyedül lemérni.

A FatMax XL piacvezető ebben, a szalag 4m-re megáll támasz nélkül.

A LEGMEGBÍZHATÓBB VISSZATEKERSELÉS ÉS STOP RENDSZER

Minden, rövid Stanley mérőszalag verhetetlen jellemzője a gyors visszatekerés és biztos stop, ezek a tulajdonságok először a Stanley híres "PowerLock" típusú mérőszalagjainál kerültek kialakításra.

SZALAGVÉDELEM A TARTÓSSÁG ÉRDEKÉBEN

Komolyabb igénybevételek esetén válassza a Mylar® bevonattal ellátott szalagokat, amelyek 10-szeres élettartamot biztosítanak kopásállósággal a hagyományos lakkbevonatúakkal szemben. A Stanley top modelljei egy ezt kiegészítő termoplasztikus védelemmel lettek ellátva a szalag első 15 cm-én, ez az ún. BladeArmor bevonat.



TRUE ZERO VÉGKAMPÓ A NAGYOBB PONTOSÁG ÉRDEKÉBEN

Az erős szegecsek és a végzáró kampó ügyesen biztosítja a mozgást, hogy legprecízebb mérés történhessen külső, vagy belső irányból.

A végzáró kampó egyes szalagoknál, akár a ceruza vezetésére, körkijelölésre is alkalmas, sőt a FatMax XL három irányú végzáró kampója felső alsó vagy oldalsó mérést biztosít.

ÖTLETEK ÉS TECHNIKÁK

1.ÖTLET:

A pontosság növelése érdekében az ívelt szalagot döntsük meg, hogy minél közelebb kerüljön a mérendő felülethez.

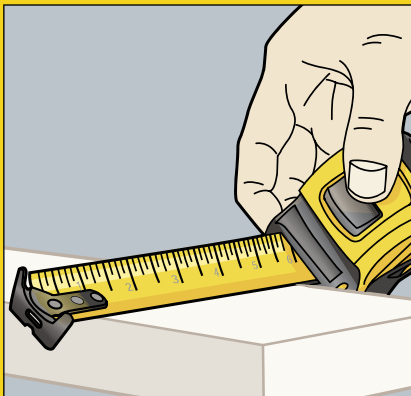

2.ÖTLET:

Két elem összeillesztésekor, mint például egy ajtót a keretbe illesztéskor, hogy minimalizáljuk a mérési hibát, tegyünk egy jelölést a ceruzával a szalag hátoldalára megjelölve a tényleges méretet, majd másoljuk azt át az ajtóra. Ez különlegesen könnyű a FatMax mérőszalaggal, amelynek háromirányú végzáró kampója van. A ceruzás jelölés könnyen eltávolítható egy puha ronggyal.

3.ÖTLET:

Használja a végzáró kampó kis bemélyedését ceruzás jelölésre, párhuzamos vonalak meghúzására az ujjának vagy a mérőszalag nyílásának felhasználásával egy fix távolság megtartására

4.ÖTLET:

Ahhoz hogy elkerülhessük a szalag sérüléseit, figyeljünk oda, hogy a szalag a megfelelő sebességgel tekerődjön vissza és ne legyen megtekeredve.

Hosszabb szalagoknál nagyon erősek a rugók, így célszerű odafigyelni, hogy az ujj ne maradjon a mérőszalag tokja és a végzáró kampó között.

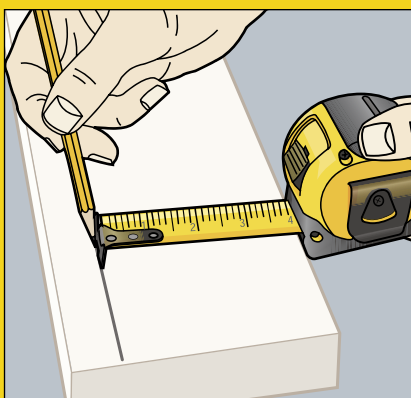

5.ÖTLET:

Elektromos szerelők egy szokatlan feladatra, a kábel résen keresztül történő kihúzására is használhatják.

6.ÖTLET:

Kijelölhet egy nagyobb kört vagy ívet úgy, hogy szeggel vagy csavarral rögzíti a munkafelületre a mérőszalag végzáró kampóját, és egy ceruzát a szalaghoz tartva a kívánt rádiusszal körbeforgatja.

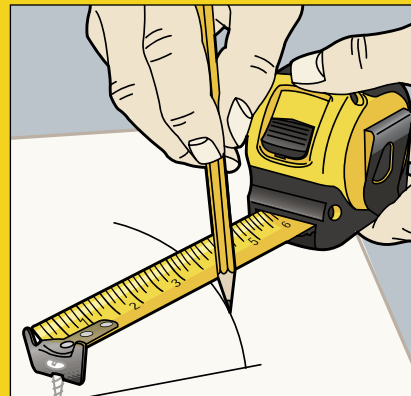

7.ÖTLET:

Használja a bevált 40 cm-es távolságot a támfalakhoz.

8.ÖTLET:

Előfordul, hogy a végzáró kampó megakadályozza a szalag felülethez történő pontos illesztését, így okozva pontosságbeli differenciát.

Használja ezért kezdőpontnak pl. a 10 cm-es jelölést.

9.ÖTLET:

Ha nincs kéznél egy acélvonalzó, vagy egy pontos él, használhatja a vonal meghúzására a szalagot is.

10.ÖTLET:

Használja a mérőszalagot a pontos derékszög megállapítására úgy, hogy az átmérőt ellenőrzi.

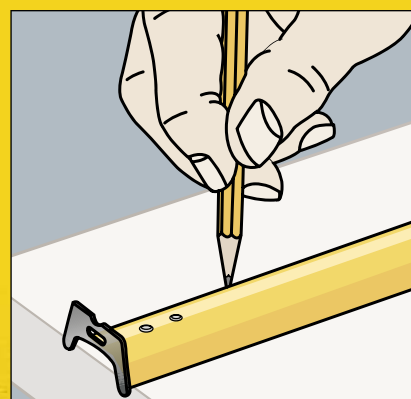
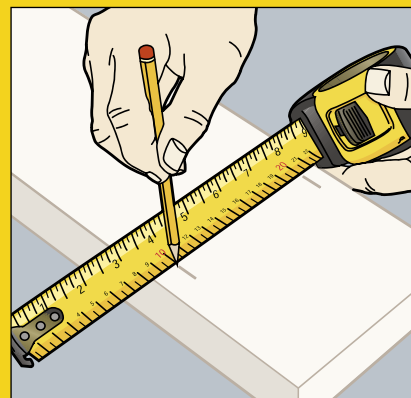

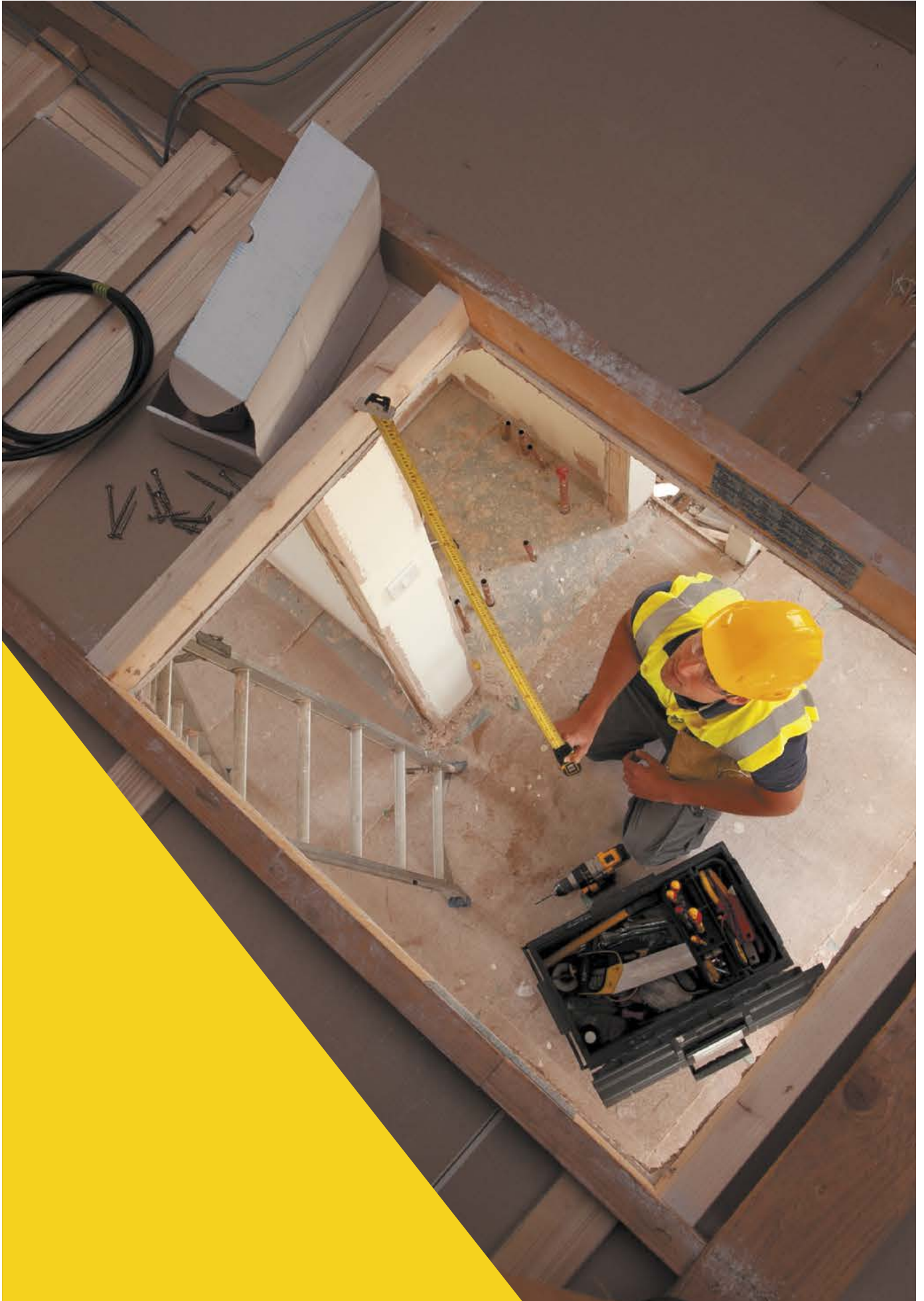

MÉRÉS ÉS SZINTEZÉS

STANLEY® FATMAX® AUTOLOCK MÉRŐSZALAG

STANLEY
FATMAX

Szabadalmazott buktató
zárómechanizmus
a nagyobb kontroll érdekében

EXTRA

KIEGÉSZÍTŐK A TERMÉKBE

ÉPÍTVE

Kényelmes fogású, masszív
kétkomponensű ház



Extra szalagvédelem az első 80mm-en
a megduplázott élettartam érdekében

Mylar® bevonatú szalag mely a hagyományos
lakkbevonatú szalagokhoz képest 10x
nagyobb kopásellenállást biztosít

Mágneses és XL méretű cserélhető
végzáró kampót tartalmaz

Biztonságos kampótároló - a cserélhető
kampók nem vesznek el munka közben

3,3 m-ig kitartható szalag

“ A CSERÉLHETŐ VÉGZÁRÓ
KAMPÓK, A MEGNÖVELT
SZALAGKITARTHATÓSÁG ÉS
AZ AUTOLOCK MECHANIZMUS
BIZTOSÍTJA AZ EGY SZEMÉLY
ÁLTAL TÖRTÉNŐ MÉRÉST
HOSSZABB TÁVRA IS ”



STANLEY PIACKUTATÓK

STANLEY	i	☒	☒	📦
XTHT0-33671	FATMAX® Autolock mérőszalag 5 m x 32 mm kínálódobozban	X	6	3253560336714
XTHT0-33501	FATMAX® Autolock mérőszalag 8 m x 32 mm kínálódobozban	X	6	3253560335014



Láttuk
milyen
komplikált
egy mérés
elvégzése 2 méter
felett, ha csak
egyedül vagyunk.
Így létrehoztuk
a mérőszalagot, amelyik
4 méter távolsáig kitartható
és széles kampós végei könnyen
rögzíthetőek.

RÖVID MÉRŐSZALAG

Európai precíziós szabványok
Megengedett tolerancia

A Stanley mérőszalagok különlegesen pontos szalagok, melyek megfelelnek az európai Class II pontossági osztálynak, ami max 1 mm eltérést enged meg 3 m hosszón.

Cl. II	1 m	2 m	3 m	5 m	8 m	10 m
mm	0,5	0,7	0,9	1,3	1,9	2,3



Szalag hossza Gyártói jelölés CE bizonylat Gyártás éve Pontossági osztály Hőmérséklet jelölés

STANLEY® FATMAX® PRÉMIUM MÉRŐSZALAGOK

STANLEY
FATMAX®

- 4 M kitarítás - maximális elérhetőség és hatékonyság
- Az AirLock™ kioldózár biztosítja a tartósságot és a kényelmet
- BladeArmor™ megerősített bevonat az él tartósságáért
- A jól látható Mylar bevonat maximalizálja a mérőszalag olvashatóságát

- Többfunkciós, levehető FatHook, mellyel többféle munka is elvégezhető
- Tru-zero végzáró kampó a pontos belső és külső mérésekhez
- A külső behatásoknak ellenálló, tartós ABS ház



STANLEY	i	☑	☒	📦
XTH0-36003	FATMAX® Prémium mérőszalag 5 m	X	6	3253560360030
XTH0-36004	FATMAX® Prémium mérőszalag 8 m	X	6	3253560360047
XTH0-36005	FATMAX® Prémium mérőszalag 10 m	X	6	3253560360054

STANLEY® FATMAX® BladeArmor MÁGNESES VÉGŰ MÉRŐSZALAG

STANLEY
FATMAX®

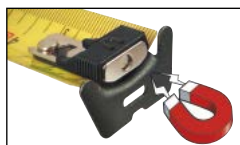

- Mágneses végzáró kampó, szabadalmazott mágneselhelyezéssel
- Kényelmes használat egy személy esetén nem fém és fém felületen is
- Jól olvasható 32 mm széles szalag
- 3,4 m kitarthatóság
- Mylar bevonat (10x hosszabb élettartam) Maximális tartósság, a jólláthatóság érdekében, törésvédelem
- Szabadalmazott extra erős bevonat a az első 15cm-en. 90% ákal csökkentve a töréslehetőséget
- Jól látható, nagyméretű számok
- Tru-Zero végzáró kampó a pontos belső és külső mérésekhez
- Kényelmes bimateriális ház
- Ergonomikus, csúszásmentes fogás

STANLEY	i	☐	☒	▮
FMHT0-33864	5 m x 32 mm	X	4	3253560338640
FMHT0-33868	8 m x 32 mm	X	4	3253560338688

STANLEY® FATMAX® BladeArmor MÉRŐSZALAG

STANLEY
FATMAX®



- Hosszan; 3,35 m távolságra kitartható szalag, megkönnyíti a mérést egy személy esetén is
- Mylar® bevonatú szalag, az élettartamot 10-szeresére növeli, más hagyományos lakkbevonatúhoz képest
- az extra bevonat a szalag első 100 mm-én 95%-kal csökkenti a szalagmegtörést az erősen igénybevett részen
- A 32 mm széles szalag könnyen olvasható számokkal van ellátva
- Speciálisan formázott végzáró kampó alsó és felső mérések megkönnyítéséhez
- A Cushion grip gumírozott ház biztos és csúszásmentes fogást biztosít

STANLEY	i	☐	☒	▮
0-33-720	5 m x 32 mm	X	4	3253560337209
0-33-728	8 m x 32 mm	X	4	3253560337285
0-33-811	10 m x 32 mm	X	4	3253560338114

PowerLock® BladeArmor MÉRŐSZALAG



- Kompakt ház –kényelmes fogás
- 3 szegecses kampó, 40%-kal erősebb mint a 2 szegecses kampó
- True zero megoldás kompenzálja a kampó vastagságát a mozgással a pontos külső belső mérésekhez
- Blade Armor bevonat az első 100 mm-en csökkentve így a szalagtörést 95%-kal
- Mylar® bevonat 10-szeres élettartamot biztosít a hagyományos lakkbevonatúhoz képest
- Övtartó
- Erős 19 mm-es szalag, mely hosszan kitarva támasz nélkül megáll

STANLEY	i	☐	☒	▮
0-33-514	5 m x 25 mm	X	4	3253560335144
0-33-527	8 m x 25 mm	X	4	3253560335274
1-33-527	8 m x 25 mm	-	12	3253561335273

PowerLock® FÉMHÁZAS MÉRŐSZALAG



- Erős ütészálló, krómzott fémház
- Kopásálló Mylar® bevonat, mely más hagyományos lakkbevonatú szalagokhoz képest az élettartamot 10-szeresére növeli
- A „True Zero” kampó mozgásával, kompenzálja a végzáró vastagságát külső és belső mérések végzésénél
- A 3 pontos végzáró 40%-kal erősebb a 2 ponthoz képest
- Szalagblokkolás és automata visszahúzás
- Pontossági osztály II
- Övtartó

STANLEY	i	☐	☒	☐
0-33-218	3 m x 12,7 mm	X	6	3253560332181
1-33-218	3 m x 12,7 mm	-	30	3253561332180

PowerLock® LD MÉRŐSZALAG



- Direkt leolvasás - belső mérések végzéséhez
- Erős, krómzott fémház
- True zero kampó a pontos külső és belső méréshez
- A 3 szegecses kampó 40%-kal erősebb mint a 2 szegecses
- Kopásálló Mylar® bevonat, 10-szeres élettartam a hagyományos lakkbevonattal ellátotthoz képest
- Pontossági osztály II
- Recézett blokkoló gomb
- Övtartó

STANLEY	i	☐	☒	☐
0-33-932	5 m x 19 mm	X	6	3253560339326

PowerLock® ABS HÁZAS MÉRŐSZALAG



- Kompakt ház, könnyebb fogás
- A Mylar® bevonatú szalag 10-szeres élettartam, más hagyományos lakkbevonatúhoz képest
- True zero kampó a pontos külső és belső mérésekhez
- A 3 szegecses kampó 40%-kal tartósabb a 2 szegecseshez képest
- Hosszan kitartható szalag a 19 mm vastagságtól
- Erős, krómzott ház
- Szalagszélességek 25, 19 és 12,7 mm
- Pontossági osztály II
- Recézett stop gomb
- Övtartó, a könnyű tároláshoz

STANLEY	i	☐	☒	☐
0-33-041	3 m x 19 mm	X	6	3253560330415
1-33-041	3 m x 19 mm	-	25	3253561330414
0-33-238	3 m x 12,7 mm	X	6	3253560332389
1-33-238	3 m x 12,7 mm	-	30	3253561332388
0-33-194	5 m x 19 mm	X	6	3253560331948
1-33-194	5 m x 19 mm	-	18	3253561331947
0-33-195	5 m x 25 mm	X	4	3253560331955
1-33-195	5 m x 25 mm	-	12	3253561331954
0-33-198	8 m x 25 mm	X	4	3253560331986
1-33-198	8 m x 25 mm	-	12	3253561331985
0-33-442	10 m x 25 mm	X	4	3253560334420
1-33-442	10 m x 25 mm	-	12	3253561334429

PowerLock® ABS MŰANYAGHÁZAS MÉRŐSZALAG METRIKUS ÉS IMPERIAL



- Kompakt ház –könnyű fogás
- Mylar® bevonat 10-szeres kopásellenállást biztosít más hagyományos lakkbevonatúhoz képest
- True zero kampó a pontos külső és belső mérésekhez
- 3-szegecses végzáró 40%-kal erősebb a 2 szegecseshez képest
- Ütésálló krómozott fémház
- Szalagszélességek: 25 és 12,7 mm
- Pontossági osztály II
- Recézett stop gomb
- Övtartó

STANLEY	i	☐	☒	📊
0-33-203	3 m/10 ft x 12,7 mm	X	6	3253560332037
0-33-443	10 m/33 ft x 25 mm	X	4	3253560334437

GRIP MÉRŐSZALAG



- Kényelmes ütéstompítású gumirozott ház
- A gumirozott ház ideális tetőn, vagy ferde felületen, hogy ne csússzon le a szalag
- Megbízható szalagrögzítő zár
- Nylon® bevonat a szalagon
- 3 m szalagkifarthatóság

STANLEY	i	☐	☒	📊
STHT0-33559	3 m x 19 mm	X	6	3253560335595
STHT0-33561	5 m x 28 mm	X	6	3253560335618
STHT0-33566	8 m x 28 mm	X	6	3253560335663

STANLEY MAX MÁGNESES MÉRŐSZALAG

ÉREZZE A KÜLÖNBSÉGET



- Dupla oldalú függőleges nyomat, melyet vonalzó vagy mérőlécc helyett használhat, ha váll feletti magasságban kell méréseket elvégeznie
- Levehető mágnes - az erős mágnes stabilan rögzíti a mérőszalagot fém felületekhez
- A szélesebb felületű kioldógombbal jobban kontrollálható a mérőszalag különféle mérési pozíciókban
- Intuitív használatú metál karabiner, melyet kisujjal is ki lehet nyitni, ha a mérőszalagot fel kívánja akasztani, vagy tárolás céljából el akarja tenni



STANLEY	i	☐	☒	📊
STHT0-36121	3 m x 19 mm	X	6	3253560361211
STHT0-36117	5 m x 25 mm	X	6	3253560361174
STHT0-36118	8 m x 25 mm	X	6	3253560361181

TYLON KETTŐS ZÁRRAL RENDELKEZŐ MÉRŐSZALAGOK



- Kettős zár - AutoLock + Fix szalagzár
- 1,75 m hosszúságig kitartható - Kényelmes és hatékony mérés
- 3 m/13 mm + 5 m/19 mm + 8 m/25 mm
- Profesionális és barkácmunkákhoz alkalmas
- Tylon borítású szalag - Tartós és szennyeződés álló
- Kettős anyagú burkolat - Ergonomikus és ütésálló

STANLEY				
STHT36802-0	TYLON DUAL LOCK S/TAPE MÉRŐSZALAG 3 m/15 mm EU	X	6	3253560368029
STHT36803-0	TYLON DUAL LOCK S/TAPE MÉRŐSZALAG 5 m/19 mm EU	X	6	3253560368036
STHT36804-0	TYLON DUAL LOCK S/TAPE MÉRŐSZALAG 8 m/25 mm EU	X	6	3253560368043

TYLON MÉRŐSZALAG



- Tylon™ bevonat nagyobb tartósságot és jobb kopásellenállást biztosít a szalag jelöléseire. Jól olvasható jelölést és hosszabb élettartamot garantál
- A szalagon középen elhelyezett számok, könnyebb azonosíthatóságot biztosítanak, megnövelve így a mérés pontosságát
- A kompakt design egy ergonomikusan kialakított rugalmas borítást kapott
- Az ütésálló ház, biztosabb védelmet nyújt a szalag részére is
- Pontossági osztály II
- True zero kampó a pontos külső és belső mérésekhez

STANLEY				
0-30-687	3 m x 13 mm	X	6	3253560306878
1-30-687	3 m x 12,7 mm	-	12	3253561306877
0-30-697	5 m x 19 mm	X	6	3253560306977
1-30-697	5 m x 19 mm	-	12	3253561306976
0-30-657	8 m x 25 mm	X	6	3253560306571
1-30-657	8 m x 25 mm	-	12	3253561306570
0-30-686	3 m/10 ft x 12,7 mm	X	6	3253560306861
0-30-696	5 m/16 ft x 19 mm	X	6	3253560306960
1-30-696	5 m/16 ft x 19 mm	-	12	3253561306969
0-30-656	8 m/26 ft x 25 mm	X	6	3253560306564
1-30-656	8 m/26 ft x 25 mm	-	12	3253561306563

STANLEY® MÉRŐSZALAG



- ergonomikus ház
- korrózió ellenálló lakkbevonat a szalagon
- csúszó végzáró kampó
- 12,7 mm széles szalag
- övtartó
- Class II
- 0-30-477 és 1-30-477 stop és övtartó nélkül

STANLEY				
0-30-487	3 m x 12,7 mm	X	6	3253560304874
1-30-487	3 m x 12,7 mm	-	12	3253561304873
0-30-497	5 m x 19 mm	X	6	3253560304973
1-30-497	5 m x 19 mm	-	12	3253561304972
0-30-457	8 m x 25 mm	X	6	3253560304577
1-30-457	8 m x 25 mm	-	12	3253561304576

STANLEY® FATMAX® KULCSTARTÓS MÉRŐSZALAG

STANLEY
FATMAX



- 13 mm széles szalag jól olvasható
- 90 cm-ig kitartható szalag
- Tru zero végzárókampó
- Szalagrögzítési lehetőség

- Kiváló minőségű ergonomikus ABS műanyag ház
- Méreténél fogva zsebben is könnyen elfér
- Praktikus kulcstartó csatlakozás

STANLEY				
FMHT1-33856	FATMAX® kulcstartó karikával 2 m ömlesztett - tartódoboz x 36	-	36	3253561337062
FMHT0-33856	FATMAX® kulcstartó karikával 2 m ömlesztett - dobozos	X	6	3253560338565

KULCSTARTÓS MÉRŐSZALAG PowerLock® 1 m

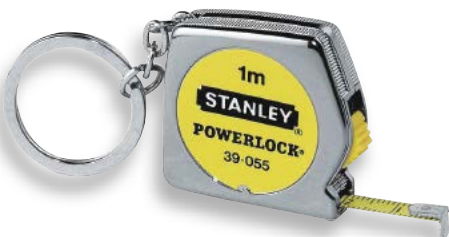

- Krómozott ütészálló ABS ház
- Stop és automatikus visszahúzás

- Kulcstartó

STANLEY				
0-39-055	1 m	X	6	3253560390556

CSUKLÓS FAMÉRCE, FAUTÁNZATÚ SZÍN

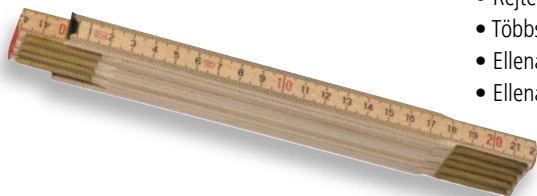

- Acélrugós kapcsolat
- Rejtett szegecsek és réz zárórészek
- Többszörös védőbevonat
- Ellenáll klimatikus hatásoknak
- Ellenáll dörzsölésnek, koptatásnak

- Felső UV védőbevonat
- Mélyen beégetett fekete számok és beosztások, a hosszú élettartam érdekében
- Pontossági osztály III
- FSC bizonylat

STANLEY				
0-35-455	2 m	X	10	3253560354558

CSUKLÓS FAMÉRCE FEHÉR ÉS SÁRGA SZÍN

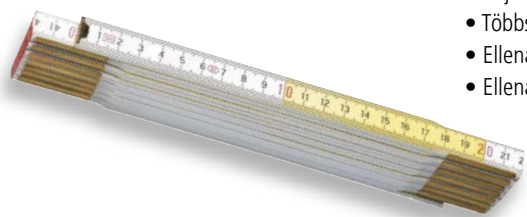

- Acélrugós kapcsolat
- Rejtett szegecsek és réz zárórészek
- Többszörös védőbevonat
- Ellenáll klimatikus hatásoknak
- Ellenáll dörzsölésnek, koptatásnak

- Felső UV védőbevonat
- Mélyen beégetett fekete számok és beosztások, hosszú élettartam érdekében
- Pontossági osztály III
- FSC bizonylat

STANLEY				
0-35-458	2 m (fehér-sárga)	X	10	3253560354589

MŰANYAG CSUKLÓS MÉRCE



- ABS és 11% üvegszál összetételű csuklós mérce
- 10 elem
- Mély jelölés és piros tizedes beosztás
- Dupla rugó minden csatlakozásnál
- Pontossági osztály III

STANLEY				
0-35-229	2 m	X	10	3253560352295

GRAVEMAT RÉZ CSUKLÓS MÉRCE



- Magas korrózió ellenállás
- Réz rugók
- A felület fényvisszaverődés ellen kezelve
- Bemart jelölés

STANLEY				
0-35-304	1 m	X	6	3253560353049
1-35-304	1 m	-	12	3253561353048
0-35-305	2 m	X	6	3253560353056
1-35-305	2 m	-	12	3253561353055

PRECÍZ ACÉL VONALZÓ



- Rozsdamentes acél – 0,8 mm vastag, félmerev
- Mély mart jelölés
- Jelölés mm – metrikus 1 oldalon, 2 szélén
- Fényvisszaverődést gátló felületkezelés
- Pontossági osztály II

STANLEY				
1-35-556	500 x 25 mm	-	5	3253561355561
1-35-558	1000 x 25 mm	-	5	3253561355585

HOSSZÚ MÉRŐSZALAGOK

A Stanley mérőszalagok megfelelnek az Európai II pontossági osztály minden előírásának és sárga szalagon fekete jelölés szerepel.

Az üvegszálás mérőszalagok megfelelnek az Európai II vagy III osztály előírásainak, és fehér alapon fekete jelölés szerepel.

EURÓPAI PRECÍZIÓS SZABVÁNYOK
Megengedett toleranciák:

Cl. II	10 m	20 m	30 m	50 m	100 m
mm	2,1	4,3	6,3	10,3	20,3

Cl. III	10 m	20 m	30 m	50 m	100 m
mm	4,6	8,6	12,6	20,6	40,6

STANLEY® FATMAX® HOSSZÚ MÉRŐSZALAG AUTOMATIKUS VISSZATEKERCESELÉSEL

STANLEY
FATMAX®



- Automatikus rugós visszatekerceselődés
- 9,5 mm sárga acélszalag polimer bevonattal a tartósság érdekében
- Kétoldalasan nyomtatott szalag, nagyméretű garfikával a könnyű olvashatóságához
- Ütéstompító a szalag védelmében a gyors tekerceselésből adódó sérülések elkerüléséhez
- Erős alumínium ház, extra igénybevételeknek is ellenálló
- Karabiner az övhez csatoláshoz, a könnyű szállítás érdekében
- Nyitott ház, könnyű poretávoltást biztosít



STANLEY	i	☐	☒	📊
0-34-203	30 m	X	2	3253560342036

STANLEY® FATMAX® ACÉL HOSSZÚ MÉRŐSZALAG

STANLEY
FATMAX®



Erősített acél szalagnyílás a tartósság érdekében

Rozsdamentes acél
Flexibilis és törésellenálló szalag, mm jelölés

Szélesség 10 mm

Gyors visszatekerceselés: a kar egy fordulata 5 szoros visszatekerést jelent a szalagnál

Törésellenálló, zárt, ABS ház
Erős igénybevételre
A ház rugalmas gumis bevonata a kényelmet szolgálja

Pontossági osztály II

STANLEY	i	☐	☒	📊
0-34-133	20 m x 10 mm	X	6	3253560341336
0-34-134	30 m x 10 mm	X	6	3253560341343

ACÉL MÉRŐSZALAG, ZÁRT, METRIKUS



- Ütésálló sárga ABS ház, erős, jól látható
- Az acélszalag kopásellenálló polimer bevonattal van ellátva
- Visszahajtható forgatókar
- Végzáró kampó részére kialakított mélyedés a házban
- mm-kénti beosztás
- Pontossági osztály II

STANLEY	i	☐	☒	📊
0-34-102	10 m x 9,5 mm	X	6	3253560341022
0-34-105	20 m x 9,5 mm	X	6	3253560341053
0-34-108	30 m x 9,5 mm	X	6	3253560341084

ZÁRT, ÜVEGSZÁLAS HOSSZÚ MÉRŐSZALAG



- Masszív ABS ház erős igénybevételre tervezve
- 40 üvegszállal erősítve jelentősen csökkenti a megnyúlást és növeli a pontosságot
- Jól látható sárga szalag 2mm-es beosztásokkal a precíz mérések érdekében
- UV védelemmel ellátott szalag, nem vezet, mosható szalag a tartósság érdekében
- Perforált ház a jó tisztíthatóság érdekében

STANLEY	i	☐	☒	📊
0-34-295	Zárt, Üvegszálás Hosszú Mérőszalag 10 m	X	6	3253560342951
0-34-296	Zárt, Üvegszálás Hosszú Mérőszalag 20 m	X	6	3253560342968
0-34-297	Zárt, Üvegszálás Hosszú Mérőszalag 30 m	X	6	3253560342975

MASTER II – MABOLON (KARRAL)



- A különleges egyedi MABOLON szalag kimagasló kopásellenállással rendelkezik, kivételes rezisztencia vegyi anyagokkal szemben
- Csökkenti a törésveszélyt meghajlítás esetén
- A hőkezelt acélszalag szilárdságot és rugalmasságot biztosít egyidejűleg
- Tartós, krómozott réz keret
- Nyitott ház
- Nagyméretű szalagvégzáró, (DIN szabvány)
- A szalag és a keret fordítható a jobb vagy balkezes igénybevétel szerint
- Kényelmesen kialakított műa. fogantyú
- Eltávolítható rögzítő
- Pontossági osztály II

STANLEY	i	☐	☒	📊
1-34-477	30 m x 12,7 mm	-	1	3253561344770
1-34-478	50 m x 12,7 mm	-	1	3253561344787

STANLEY® FATMAX® ÜVEGSZÁLAS HOSSZÚ MÉRŐSZALAG

STANLEY
FATMAX



- 19 mm széles szalag 64 üvegszállal, biztosítva az erősséget és pontosságot
- 3:1 áttételes gyors visszatekerés
- erős, törésbiztos ház
- Nagy végzáró kampó a könnyű húzás és rögzítés érdekében
- Kopásellenállást biztosító átlátszó bevonat a szalagon
- Visszahajtható tru-zero végzáró kampó a pontos, belső és külső mérésekhez
- Bimateriális nyél
- Megnyújtott rész a házon, földbe történő rögzítéshez, mérés megkönnyítése egy személy esetén
- Megerősített szalagvég
- Gumis nyél a kényelem érdekében
- Szalagütköző a sérülések elkerüléséhez
- Pontossági osztály II

STANLEY	i	☞	☒	📊
2-34-814	30 m x 19 mm	X	2	3253562348142
2-34-824	60 m x 19 mm	X	2	3253562348241

POWER WINDER ÜVEGSZÁLAS HOSSZÚ MÉRŐSZALAG



- Visszahajtható true zero végzáró kampó a pontos belső és külső méréshez
- 13 mm/1/2" széles szalag
- Visszatekerés 3:1 áttétellel
- Kétoldali jelölés metrikus és imperial jelöléssel
- Megerősített szalag a hosszú élettartam érdekében
- Nagy végzáró kampó a könnyű kihúzás és rögzítés érdekében
- Gumirozott, csúszásgátolt kar
- Ütéstompítás, mely megvédi a szalagot visszahúzáskor
- Komfortosan kialakított kar
- Ütésellenálló kompakt ház
- Pontossági osztály II

STANLEY	i	☞	☒	📊
2-34-772	30 m x 12,7 mm	X	2	3253562347725
2-34-775	60 m x 12,7 mm	X	2	3253562347756
2-34-777	100 m x 12,7 mm	X	2	3253562347770

NYITOTT ÜVEGSZÁLAS HOSSZÚ MÉRŐSZALAG



- Masszív, ABS konstrukció, változatos munkakörülmények közötti alkalmazásra
- Üvegszálas mérőszalag 40 szállal erősítve, így csökkentve a megnyúlást és megnövelve a precizitást
- Jól látható sárga szalag 2mm-es beosztással
- UV bevonatú antisztatikus szalag, mosható PVC felülettel
- Nagyméretű fogantyúrésszel és beszűrőtűskével a könnyű munkavégzéshez

STANLEY	i	☞	☒	📊
2-34-792	Nyitott üvegszálas hosszú mérőszalag 30 m	X	2	3253562347923
2-34-795	Nyitott üvegszálas hosszú mérőszalag 60 m	X	2	3253562347954

ÖTLETEK ÉS TECHNIKÁK

1.ÖTLET:

Kerülje a szalag megcsavarodását, gyűrődését, különösen acélszalagnál a törések elkerülése érdekében.

2.ÖTLET:

Figyeljen oda a gyors visszatekerésre, hogy elkerülje a sérüléseket. A FatMax mérőszalagoknál a gyors visszatekerés hasznos, de célszerű lassítani az utolsó métereknél.

3.ÖTLET:

Ha szükséges, törölje tisztára a szalagot visszatekerés előtt, különösen zárt dobozos kivitel esetén.

4.ÖTLET:

Használja a talajba rögzítési lehetőséget a nyitott házas hosszú mérőszalagoknál, mellyel egyedül is hosszan kihúzhatja a mérőszalagot. A nyitott házas mérőszalagoknál könnyedén eltávolítható a törmelék, hogy elkerülje a tekerelő mechanizmus tönkremenetelét.

5.ÖTLET:

Rögzítse a szalagot és feszítse ki, hogy csökkenthető legyen a pontatlanság, mely a szalag lehajlásából adódhat.

6.ÖTLET:

Mindegyik végzáró kampóba rögzíthető jelölő a nagy rádiusszal rendelkező (pl. sportpálya) terület meghatározására.

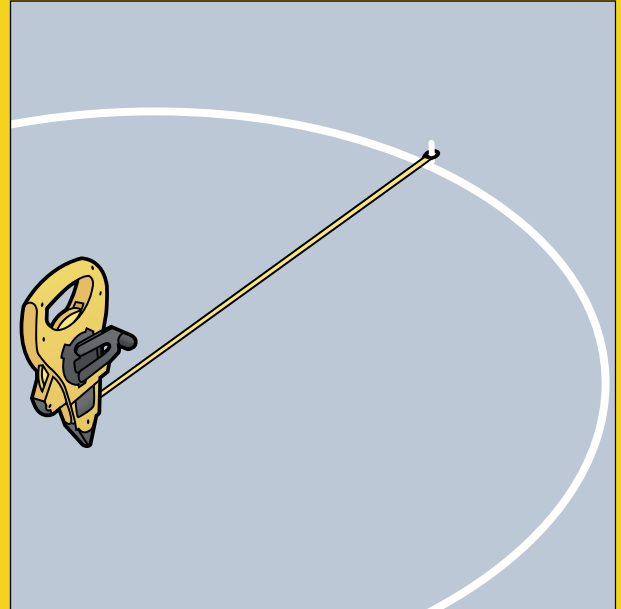

FONTOS:

Tartsa távol az acél és üvegszál mérőszalagot az erős napfénytől, magas hőmérséklettől.

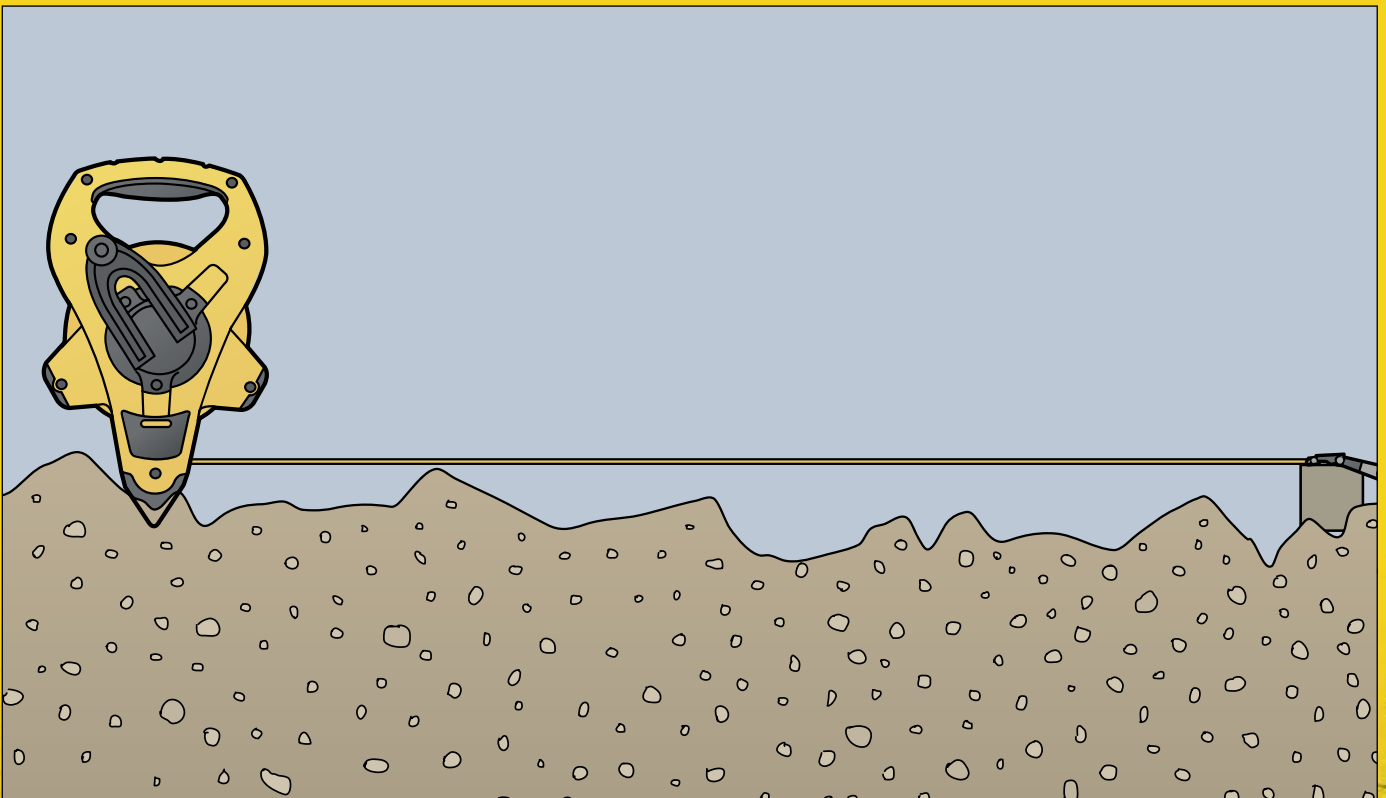

MW55D STANLEY® FATMAX® PROFI MÉRŐKERÉK - TÁRCSÁS

STANLEY
FATMAX



- Acél lemeztárcsa kerék
- Zárt konstrukció – megvédi a csapágyat a portól, szennyeződésektől
- Állványrész acélból
- Erős fém támasz
- Nagy pontosságú acél számláló
- Gumírozott kerekek
- Csapágyvezérelt szalag
- Erős törésbiztos ház
- Nullázógomb
- Gumis fogantyú, csúszásvédelem
- Nagyméretű, jól olvasható számok, 9999,99 méter
- Kerülethossz 1 m

STANLEY				
1-77-108	9999,99 m	-	1	3253561771088

MW55S STANLEY® FATMAX® PROFI MÉRŐKERÉK - KÜLLŐS

STANLEY
FATMAX



- Acél küllők, kis súly és könnyű tisztítás
- Fékezés, meggátolja a kiindulópontból történő kimozdulást
- Zárt konstrukció – megvédi a csapágyat a portós, hordaléktól
- Acél elemek, porszórt bevonattal
- Állványrész acélból
- Gumírozott kerék
- Nagyméretű, jól olvasható számok 9999,99 méter
- Erős törésbiztos ház
- Összecsukható kar
- Nullázó gomb
- Gumis fogantyú, csúszásvédelem

STANLEY				
1-77-109	9999,99 m	-	1	3253561771095

MW20M KICSI MÉRŐKERÉK



- Ideális beltéri mérésekhez, távolságok kijelöléséhez
- Kisméretű mérőkerék, teleszkópos nyéllel
- 5 számjegyű számláló, nullázó gombbal
- Két gumis kerék
- Szivós műanyag konstrukció

STANLEY				
1-77-175	1000 m	-	6	3253561771750

MW40M MÉRŐKERÉK



- Erős, hagyományos számlálóval ellátott mérőkerék kedvező áron
- Fogaskerekes számláló, erős műanyag házzal
- 5 számjegyű számláló, manuális nullázó gombbal
- Erős, összehajtható fémkar, gumírozott nyéllel
- Alumínium kerekek, erős kopásálló gumikerekekkel
- Kihajtható támasz

STANLEY				
1-77-174	10 000 m	-	6	3253561771743

DMW30 DIGITÁLIS MÉRŐKERÉK



- kültéri használatra tervezve, digitális számlálóval és adattárolóval
- kétirányú mérési lehetőség
- automatikus átváltási lehetőség a gyors használhatóság érdekében
- 8 mért adatot tud tárolni

STANLEY				
1-77-176	10 000 m	-	6	3253561771767

HOGYAN VÁLASSZUK KI A VÍZMÉRTÉKET



ZÁRTHÁZAS VÍZMÉRTÉK

A zárt profilú vízmérték teljes hosszában megfelelő erőt és pontosságot biztosít. Tömör akril libellával a lehető legpontosabb, a buborék gyors mozgásával és határozott nyugalmi helyzetbeállításával segíti a felhasználót. Egy kis nagyító rész a közepén könnyíti a leolvasást.



I BEAM VÍZMÉRTÉKEK

Az I beam vízmértékek könnyebb súlyt tesznek lehetővé, és 360° csőlibellát tartalmaznak

A MEGFELELŐ HOSSZÚSÁGÚ VÍZMÉRTÉK KIVÁLASZTÁSA

Minél hosszabb, annál jobb, különösen, ha a felület nem tökéletesen vízszintes. Egy rövidebb vízmérték könnyebben követné a felület kontúrját, míg egy hosszabb vízmérték nem.

Általános építőipari feladatoknál, falazásnál a 1200 mm a legmegszokottabb. Betonozásnál a FATMAX® 1800 mm változata egy nagyon jó választás. Befejező munkák végzésénél az asztalosok egy könnyebb súlyú típust tudnak ideálisan használni 600 mm vagy 900 mm hosszúságban pl.konyhák butorozásánál.

SPECIÁLIS FELHASZNÁLÁSÚ VÍZMÉRTÉKEK

TORPEDÓ VÍZMÉRTÉK - A FATMAX® Torpedó vízmérték talpának V kialakításával, valamint a mágnessel ideális szerszám vízvezetékek, csövek szintezésénél, illetve állványozásoknál.

MÁGNESES VÍZMÉRTÉK - jellemzője a mágneses talp, mely lehetővé teszi rögzítést fémfelületekre,



ami gépek, berendezések, légkondicionálók szerelésénél elengedhetetlen.

ÁLLÍTHATÓ LIBELLA - az elforgatható libella beállítható 0° és 90° között, így biztosít szögben történő beállítást, lefolyóknak vagy tetőelemeknek.

VÍZMÉRTÉKEK

A vízmérték pontossága az 1 m-es vízmérték egység vízszintes pozíciójából a libella pontos helyzetbe történő beállítását érje el. A FatMax 0,5 mm-es pontosságú és 10 év garancia vonatkozik rá.



GARANCIA:

a libella 5 év garanciával

VÍZMÉRTÉKEK	Pontosság
Stanley 2, FATMAX®	+/- 0,5 mm
Stanley 3	+/- 1,0 mm
I-BEAM PRO 180°	+/- 1,5 mm
ABS I-BEAM	+/- 2,0 mm

STANLEY® FATMAX® VÍZMÉRTÉK

STANLEY
FATMAX

20%-kal megnövelt libella a jól láthatóság érdekében

Mindkét oldalán gépi csiszolt talp a maximális precizitáshoz

Kőkemény zárt konstrukció
5x erősebb mint más
Stanley vízmérték

Bi-materiális fogantyú
a keretbe csavarozva

Természetes mágnes, mely kétszer olyan erős mint az általános csík mágnes a biztonság érdekében beépítve

Tömör tömb libella kategóriájában a legjobb, 8 irányban +/-0,5 mm

Végein ütéstompító műanyag végzáró



- 20%-kal megnövelt libella a jóláthatóság érdekében
- Mindkét oldalán gépi csiszolású talp a maximális precizitásért
- Bi-materiális fogantyúrész a keretbe csavarozva
- Kőkemény zárt konstrukció 5x erősebb mint a hagyományos Stanley vízmértékek
- Természetes mágnes, mely nagyon erős és beépítésre került a vízmértékbe
- Tömör akril block libella, osztályában a legjobb, pontosság 0,5 mm/m

STANLEY	i	☑	☒	☒
0-43-616	400 mm	X	4	3253560436162
0-43-624	600 mm	X	4	3253560436247
0-43-636	900 mm	X	3	3253560436360
0-43-648	1200 mm	X	3	3253560436483
0-43-672	1800 mm	X	3	3253560436728
0-43-681	2000 mm	X	3	3253560436810
0-43-617	400 mm (mágneses)	X	4	3253560436179
0-43-625	600 mm (mágneses)	X	4	3253560436254
0-43-637	900 mm (mágneses)	X	3	3253560436377
0-43-649	1200 mm (mágneses)	X	3	3253560436490
0-43-679	2000 mm (mágneses)	X	3	3253560436797

STANLEY® FATMAX® DIGITÁLIS VÍZMÉRTÉK

STANLEY
FATMAX.

- Az LCD kijelző könnyű leolvasást biztosít
- Automatikus kikapcsolás 5 perc után
- 360° mérési terület, megfordul a jelzés
- HOLD funkció - mérési eredmények tárolására
- MODE funkcióval kiválasztható a fok/ százalék vagy mm/m kijelzés
- Utolsó 9 mérés tárolása
- Újra kalibrálási funkció elemcsere esetén
- Opcionális hangjelzés 0°, 45° és 90°-nál
- Alacsony töltöttségi fok kijelző
- Pontosság: 0.10° vízszintes és függőleges, 0.20° más szögénél
- Vízhatlan strapabíró hordtáskával szállítjuk



STANLEY	ℓ	☐	☒	☐
0-42-063	40 cm	X	1	3253560420635
0-42-065	60 cm	X	1	3253560420659
0-42-086	120 cm	X	1	3253560420864

STANLEY® FATMAX® VÍZMÉRTÉK

STANLEY
FATMAX.

- 6 mm-rel magasabb mint más vízmértékek
- 6-9 mm-rel szélesebb mint más ebbe a kategóriába tartozó vízmérték
- Kategóriájában a legerősebb, stabilabb
- Ütéstompító végzárók
- Mindkét oldala gépileg mart így, maximális pontosság mindkét oldalon
- Dupla bimateriális nyél, a szállítás és a függőleges mérés megkönnyítése érdekében
- Minden irányból jól látható libella
- Garancia a pontosságra



STANLEY	ℓ	☐	☒	☐
1-43-524	60 cm	-	6	3253561435249
1-43-536	90 cm	-	3	3253561435362
1-43-548	120 cm	-	3	3253561435485
1-43-572	180 cm	-	3	3253561435720
1-43-525	60 cm (mágneses)	-	6	3253561435256
1-43-537	90 cm (mágneses)	-	3	3253561435379
1-43-549	120 cm (mágneses)	-	3	3253561435492
FMHT1-42502	180 cm (mágneses)	-	3	3253561425028



STANLEY® FATMAX® I-BEAM ÉPÍTŐIPARI VÍZMÉRTÉK

STANLEY
FATMAX.

- A legtartósabb legerősebb I-beam vízmérték
- Könnyű alumínium keret, tökéletes merevséget biztosítva az I-beam kialakítással
- Megnövelt méretű végzárók
- Jól látható nagyméretű libellák, nagy pontosság
- Ütészálló vágzárók
- Mágneses és nem mágneses kivitel
- Megnövelt profilfelület csövek szintezésére



STANLEY	ℓ	☐	☒	☐
XTHT1-42131	600 mm	-	3	3253561421310
XTHT1-42134	1200 mm	-	3	3253561421341
XTHT1-42138	1800 mm	-	3	3253561421389
XTHT1-42132	600 mm mágneses	-	3	3253561421327
XTHT1-42135	1200 mm mágneses	-	3	3253561421358
XTHT1-42140	1800 mm mágneses	-	3	3253561421402
XTHT1-42139	2000 mm mágneses	-	3	3253561421396

STANLEY® FATMAX® I-BEAM VÍZMÉRTÉK

STANLEY
FATMAX

- Alumínium test, könnyen tisztán tartható, hosszú élettartamú
- Tömör libella a jobb kontroll és biztos rögzítés érdekében
- Jól olvasható, megnövelt méretű központi libella
- Libellák pontossága 0,5 mm/m a megnövelt pontossághoz
- Felső leolvasású skála a gyors méréshez
- MaxEdge központi libella
- Ütést tompító végzárók a tartósság érdekében
- Ceruzatartóval a gyors jelölésekhez



STANLEY	ℓ	☐	☒	📊
1-43-553	60 cm	X	3	3253561435539
1-43-555	120 cm	X	3	3253561435553
1-43-557	180 cm	X	3	3253561435577
1-43-554	60 cm (mágneses)	X	3	3253561435546
1-43-556	120 cm (mágneses)	X	3	3253561435560
1-43-558	200 cm (mágneses)	X	3	3253561435584

MŰANYAG VÍZMÉRTÉK

- I profilú vízmérték
- könnyű, ütésálló ABS test
- 3 jól látható cső libella: vízszintes, függőleges és 45°



STANLEY	ℓ	☐	☒	📊
1-42-474	300 mm, 3 libellás	-	10	3253561424748
1-42-475	450 mm, 3 libellás	-	6	3253561424755
1-42-476	600 mm, 3 libellás	-	6	3253561424762
1-42-471	120 mm, 3 libellás	-	6	3253561424717

PRO 180 VÍZMÉRTÉK

- erős I profilú alumínium vízmérték
- 3 cső libella vízszintes, függőleges és egy forgatható
- ütéstompítóval ellátott végek
- pontosság +/- 1,5 mm/m



STANLEY	ℓ	☐	☒	📊
1-42-919	400 mm, 3 libellás	-	6	3253561429194
1-42-920	600 mm, 3 libellás	-	6	3253561429200
1-42-921	800 mm, 3 libellás	-	6	3253561429217
1-42-922	1000 mm, 3 libellás	-	6	3253561429224
1-42-923	1200 mm, 3 libellás	-	6	3253561429231

STANLEY® KLASSZIKUS BOX VÍZMÉRTÉK

- Jól olvasható, megnövelt méretű központi libella
- Pontosság: 0,5 mm/m
- Új praktikus forma
- Nagyméretű oldalsó libella
- Gumirozott végzáró sapka ütéstompíthatóságot
- Ergonómikusabb forma
- Könnyű tisztíthatóság
- Választható méretek 40-200 cm-ig



STANLEY	i	☐	☒	☐
STHT1-43102	400 mm, 2 libellás	-	10	3253561431029
STHT1-43103	600 mm, 2 libellás	-	10	3253561431036
STHT1-43104	800 mm, 2 libellás	-	10	3253561431043
STHT1-43105	1000 mm, 3 libellás	-	10	3253561431050
STHT1-43106	1200 mm, 3 libellás	-	10	3253561431067
STHT1-43107	1500 mm, 3 libellás	-	6	3253561431074
STHT1-43108	1800 mm, 3 libellás	-	6	3253561431081
STHT1-43109	2000 mm, 3 libellás	-	6	3253561431098
STHT1-43110	400 mm, 2 libellás (mágneses)	-	10	3253561431104
STHT1-43111	600 mm, 2 libellás (mágneses)	-	10	3253561431111
STHT1-43112	800 mm, 2 libellás (mágneses)	-	10	3253561431128
STHT1-43113	1000 mm, 3 libellás (mágneses)	-	10	3253564361132
STHT1-43114	1200 mm, 3 libellás (mágneses)	-	10	3253561431142
STHT1-43115	1500 mm, 3 libellás (mágneses)	-	6	3253561431159
STHT1-43116	1800 mm, 3 libellás (mágneses)	-	6	3253561431166
STHT1-43117	2000 mm, 3 libellás (mágneses)	-	6	3253561431173

KÖMŰVES VÍZMÉRTÉK

- Vízszintes libellák ABS műanyag tartóval erősítve
- Függőleges libellák ABS műanyag tartóval erősítve és csavarozva
- Fogantyúrész 1 m-es távolságban egymástól
- Fekete ABS műanyag fogantyú és végrészek
- Alumínium test



STANLEY	i	☐	☒	☐
1-42-322	1500 mm	-	30	3253561423222
1-42-323	2000 mm	-	30	3253561423239
0-42-323	2000 mm	X	5	3253560423230

STANLEY® FATMAX® TORPEDÓ VÍZMÉRTÉK

STANLEY
FATMAX

- Erős block libella, osztályában a legpontosabb 0,5 mm/m
- Megnövelt libella, minden irányból jól látható
- V formára kialakított, gépileg mart talp, a csövekhez való illesztés megkönnyítése érdekében
- Nagyon erős természetes mágnes



STANLEY	i	☐	☒	☐
0-43-609	290 mm	X	12	3253560436094

STANLEY® FATMAX® VÍZMÉRTÉK

STANLEY
FATMAX



- Alumínium öntvény test a maximális tartósságért
- Tömör block libella
- A libella pontossága 0,5 mm/m a gyors és pontos leolvasáshoz
- Jól olvasható, megnövelt méretű központi libella
- Természetes mágnes a maximális tartóerő érdekében
- V formára kialakított, gépileg mart talp, pl.csöveken történő szintezéshez

STANLEY				
0-43-603	220 mm	X	6	3253560436032

FATMAX® PRO BOX TORPEDÓ VÍZMÉRTÉK

STANLEY
FATMAX



- Box torpedó vízmérték 2 fix libellával és egy 360°-ban forgatható libellával
- Jól olvasható, megnövelt méretű központi libella
- A 2 mágnes a talprészen biztosítja az egyszerű használatot acélfelületen, állványzaton
- A felülméretezett gumírozott végzárók ütéstvédelmet biztosítanak
- Erős alumínium ház, doboz forma és könnyű súly

STANLEY				
0-43-603	FATMAX® Pro Torpedó vízmérték	X	6	3253560424954

ÜTÉSBIZTOS TORPEDÓ VÍZMÉRTÉK



- Alumínium alap V kialakítással pl.csövekhez történő illesztéshez
- Jól látható libellák: vízszintes, függőleges és 45°
- Gumírozott végrészek, ütéstompításhoz lejtéskor

STANLEY				
0-43-511	25 cm, 3 libellás	X	6	3253560435110

TORPEDÓ VÍZMÉRTÉK



- Könnyű, műanyag ABS ház 3 libellával, 1 vízszintes, 1 függőleges és egy 45°
- Mágneses talp

STANLEY				
0-42-294	200 mm, 3 libellás	X	6	3253560422943

TORPEDÓ VÍZMÉRTÉK, ALUMÍNÍUM



- Erős és könnyű alumínium test
- A mágneses talp az acél és fém installációknál praktikus
- 3 libella: vízszintes, függőleges és 45°
- Ütéstől védett központi libella

STANLEY	i	☒	☒	☒
0-42-465	230 mm, 3 libellás	X	6	3253560424657

STANLEY® FATMAX® MLH VÍZMÉRTÉK

STANLEY
FATMAX®



- Új forma ergonomikus kialakítás a maximális tartósság érdekében, egy igazi 21.századi termék
- Az új forma könnyebb fogást és precízebb leolvasást biztosít
- Jól olvasható, megnövelt méretű központi libella
- Megnövelt pontosság: 0,5 mm/m
- Gépi marású talpfelület
- Természetes mágnes (MALH) az extra rögzítés érdekében

STANLEY	i	☒	☒	☒
1-42-311	300 mm	-	4	3253561423116
1-42-312	400 mm	-	4	3253561423123
1-42-313	500 mm	-	4	3253561423130
1-42-314	600 mm	-	4	3253561423147
1-42-315	800 mm	-	4	3253561423154
1-42-316	1000 mm	-	4	3253561423161
1-42-421	400 mm (mágneses)	-	4	3253561424212
1-42-422	500 mm (mágneses)	-	4	3253561424229
1-42-423	600 mm (mágneses)	-	4	3253561424236

COMPOSIT VÍZMÉRTÉK



- Professzionális trapéz vízmérték
- Két különböző anyagból összetett
- Gyakorlatilag törhetetlen, deformáció biztos
- Két törhetetlen akril libella, fagy ellen is biztosított
- Pontosság 1 mm/m

STANLEY	i	☒	☒	☒
1-42-460	400 mm, 2 libellás	-	4	3253561424601
1-42-461	500 mm, 2 libellás	-	4	3253561424618
1-42-462	600 mm, 2 libellás	-	4	3253561424625

TORPEDÓ GP VÍZMÉRTÉK



- T profilú trapezoid GP vízmérték
- Pontosság +/- 2mm/m
- Tartós epoxy lakk bevonat
- 2 megbízható cső libella
- Gépi csiszolt talp a maximális pontosság érdekében
- Alumínium

STANLEY	i	☒	☒	☒
1-42-799	250 mm, 2 libellás	-	5	3253561427992
1-42-802	400 mm, 2 libellás	-	5	3253561428029
1-42-804	600 mm, 2 libellás	-	5	3253561428043

OSZLOP VÍZMÉRTÉK



- Fém oszlopon, felületen történő használatra
- Könnyű tárolási lehetőség
- Ideális kisebb tárgyak tárolására is, mint szegek, csavarok, jelölőfilcek
- Beépített mágnes
- Libellák
- Tárolási lehetőségek

STANLEY				
0-47-720	-	X	1	3253560477202

TÖMLŐS VÍZMÉRTÉK



- Szabad kapcsolat a levegővel a stopper teljes megnyitásával
- 2 osztással ellátott műanyag vízmérték (120 mm)
- Nagy távolságokon történő szintezéshez

STANLEY				
0-42-430	200 mm	X	6	3253560424305

ZSINÓR VÍZMÉRTÉK



- Ideális kertrendezésnél, nagy távolságokon, amikor a pontosság nem a legfontosabb
- Zsinór vízmérték
- Széleken kampóval a zsinórrögzítéshez
- Libella könnyű fémházban

STANLEY				
0-42-287	80 mm	X	6	3253560422875

STANLEY® ZSEB VÍZMÉRTÉK



- Jól olvasható libellák
- Zsebméretű a könnyű tároláshoz
- Stabil fröccsöntött műanyag ház
- Erős természetes mágnes talp

STANLEY				
0-42-130	85 x 47 mm	X	6	3253560421304

STANLEY® FELÜLET VÍZMÉRTÉK



- Általános felhasználású vízmérték, könnyen olvasható
- Előre kialakított rögzítéshez alkalmas lyukak

STANLEY				
0-42-127	Ø25 mm	X	6	3253560421274

ÖTLETEK ÉS TECHNIKÁK

KOMBINÁLT DERÉKSZÖG

Ez az ácsok egyik elengedhetetlen szerszáma a helyszíni munkáknál, 8 funkció ellátására: derékszög, félderékszögmérő, mélység- és magasságmérő műszer, acélvonalzó és beépített rajztű.



PÁRHUZAMJELÖLŐ

Párhuzamos vonalak jelölésére, az éllel párhuzamosan precízebb a bekarcolt vonal, mint a ceruzával jelölt vonal. A jelölőtű távolsága egy acélvonalzóval van beállítva, és rögzítve van egy csavarral.

ÁCSDERÉKSZÖG

Igen hasznos szerszám, ha nagy felületek jelölése szükséges. Mindkét oldala beosztásokkal rendelkezik.

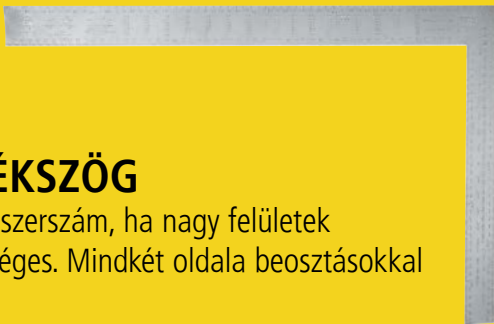

ÖSSZECSUKHATÓ DERÉKSZÖG

Hasznos segítség kültéri munkákhoz, alapozásokhoz, kertépítésekhez, járdák lerakásához. Az egyszerű összecsukható rendszer könnyű szállítást és tárolást biztosít.



SZÖGMÁSOLÓ

Szögek másolására és kijelölésére alkalmas, de speciális szöghöz szögmérő használata javasolt.



KICSAPÓZSINÓR

Egyenes vonalak kijelölésére szolgál földön, falon, mennyezeten, kőművesek és belsőépítők alapszerszáma. A FATMAX® modell zsinórja 3-szoros kopásellenállással rendelkezik más egyéb kiemelkedő jellemzői mellett.



ÖTLETEK ÉS TECHNIKÁK

KOMBINÁLT DERÉKSZÖG

1.LÉPÉS

Gyalulja le a fa felületét és ellenőrizze, hogy a felület lapos teljes szélességében és hosszában.

2.LÉPÉS

Gyalulja a csatlakozó élt szintén és illessze hozzá a derékszöveget.

3.LÉPÉS

Helyezze a derékszöveget a legyalult felülethez, és ellenőrizze, hogy lát-e rést a fa és a derékszög között.

Ellenőrizze ezt a fa több pontján.

4.LÉPÉS

Végezzen finom korrekciókat a gyaluval. Jelölje, ha a derékszög pontos.

Innen minden jelölés derékszöggel, vagy jelölővel a beállított felületről illetve élről történjen.



VÉGEZZE EL A JELÖLÉST MIND A NÉGY OLDALRÓL

A jelölés történhet egy késsel is a nagyobb pontosság érdekében, egy vágójelölés pontosabb mint a ceruzavonalé.

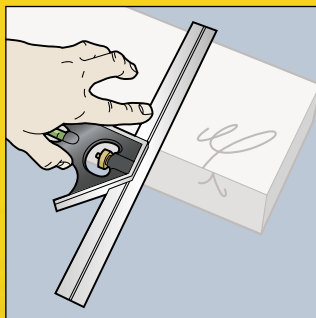

1.LÉPÉS

Ahhoz, hogy vonalat karcoljon a felületre, szorítsa a derékszöveget a felületre és használja a derékszög karctűjét.

Mutatóujja a derékszög belső részén kell, hogy elhelyezkedjen, hogy meggátolja az elcsúszást, amikor a kést vagy karctűt a derékszöghöz nyomja a jelöléshez.

2.LÉPÉS

A jelölés bekarcoláshoz, fordítsa a derékszöveget az oldalrészhez, a fogantyúrészsel, helyezze a kést az előző vágatba és csúsztassa a derékszög lapját a késpengéig.

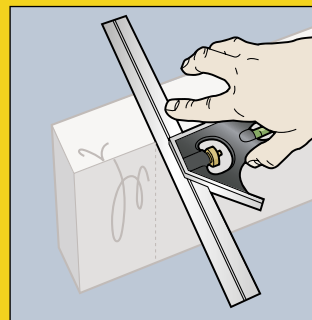
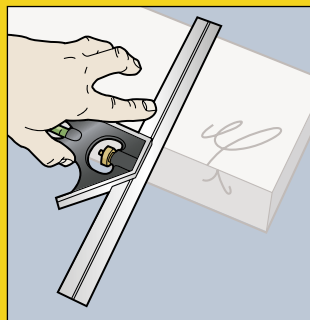

3.LÉPÉS

Ismételje ezt meg a fennmaradó két oldalon is, folyamatosan biztosítva, hogy a derékszög pontosan illeszkedjen.

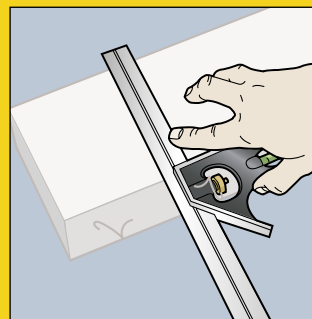
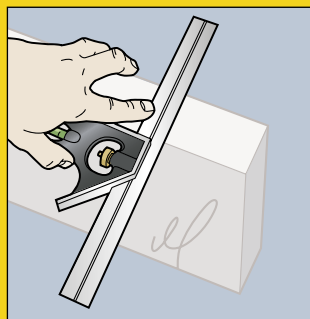

TOP ÖTLET

Ha több elemen kell ugyanazt a hosszt kijelölni, illessze ezeket össze és jelölje azokat egyszerre.

ÖTLETEK ÉS TECHNIKÁK

NAGY ACÉL DERÉKSZÖGEK

Mivel ezeknek nincs olyan széle, amely pontosan sarokhoz illeszthető lenne, használja a derékszöget egy segéddarabbal, amit az élhez illeszt.

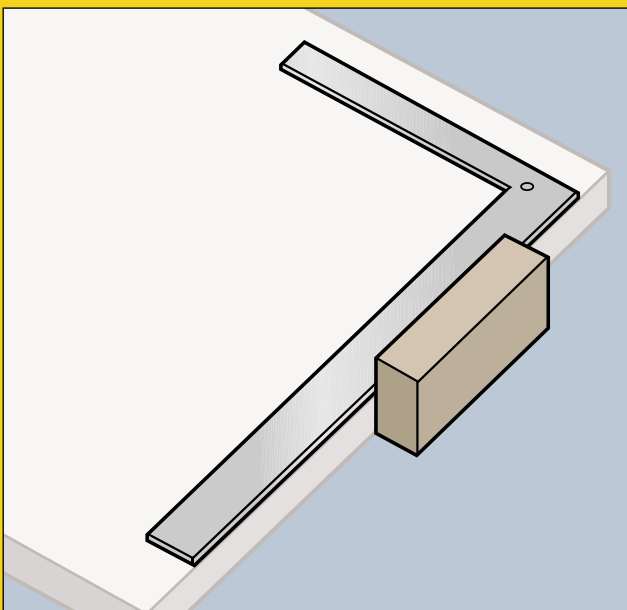

SZÖGMÁSOLÓ

Felületek, ferde élék előkészítésénél, vagy derékszöggként használható. Mindig a frontfelülettől kezdje a jelölést, és figyelje, hogy a megfelelő irányba álljon a szögmásoló.

KICSAPÓZSINÓR

Csak apró praktikák szükségesek ahhoz, hogy profi felhasználó legyen.

1.LÉPÉS

Ellenőrizze, hogy a ház elegendően fel van töltve krétával és időnként rázza meg, hogy a zsinór alaposan beporozódjon. Egy új szalagnál, húzza ki a szalagot teljes hosszában, öntsön egy kevés krétaport rá és húzza vissza. Fejezze be a töltést, ha a zsinór teljesen vissza van tekerve.

2.LÉPÉS

Rögzítse a végkampót biztonságosan a jelölendő felülethez.

3.LÉPÉS

Húzza ki a zsinórt és hajtsa vissza a tekerőkart, hogy megfeszítse a zsinórt.

4.LÉPÉS

Helyezze a zsinórt óvatosan a jelölendő felülethez. Húzza fel az ujjával a szalagot, hogy az megfeszüljön, majd gyorsan engedje el, hogy a zsinór a felülethez csapódjon. Ezzel egy határozott kréta vonalat kap.

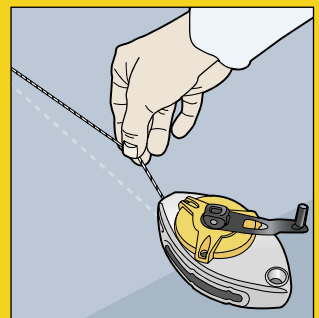

5.LÉPÉS

A visszatekeréssel a jelölt felülettől távolabb végezze, hogy ne szennyezze a felületet illetve vonalat.

FONTOS

Tartsa távol a kicsapózsinórt nedvességtől illetve figyeljen a festendő falfelületre, hogy ne üssön majd át a festéken a por. Bútor közelében vigyázzon, hogy ne hagyjon nyomot a kréta por a szőnyegen és kárpiton.

STANLEY® DIGITÁLIS SZÖGMÉRŐ, ÉS VÍZMÉRTÉK



- Digitális szögmérő vízmértékkel
- LCD kijelző
- Szögmérés 0° tól 180° ig
- Vízszintes és függőleges libellák
- Eloxált alumínium profil
- Pontosság $\pm 0.1^\circ$

STANLEY				
0-42-087	40 cm	X	1	3253560420871

ÁCSDERÉKSZÖG



- Acél derékszög, polírozott, lakozott bevonattal
- Ellentétes jelöléssel is ellátott, mélyen sajtolt jelölések
- 2 mm-kénti jelölés, ellentétes jelölés 1/8"-on
- Adatkönyv nélkül

STANLEY				
1-45-530	600 x 400 mm	-	6	3253561455308

ASZTALOS DERÉKSZÖG

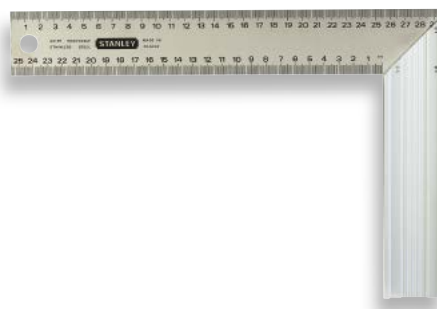

- Alumínium, megmunkált 45° markolat
- Extrudált alumínium markolat, a penge három szegeccsel rögzítve
- Jól látható fotomart rozsdamentes acélpenge (gravemat folyamat)
- A markolat 90° és 45° kijelölésére
- mm beosztás mindkét oldalon

STANLEY				
1-45-685	140 x 250 mm	-	6	3253561456855
1-45-686	200 x 300 mm	-	6	3253561456862
1-45-687	200 x 400 mm	-	6	3253561456879

KŐMŰVES DERÉKSZÖG



- Húzott acélból, lakozott kivitel

STANLEY				
1-46-236	600 x 300 mm	-	1	3253561462368

MŰANYAG SZÖGMÁSOLÓ



- Csúsztatható penge, kék acél
- Krómozott szorítócsavar a penge rögzítéséhez
- Erős műanyag markolat

STANLEY	i	☐	☒	📊
0-46-529	228 mm	X	6	3253560465292
0-46-535	267mm	X	6	3253560465353

SZÖGMÁSOLÓ



- Formázott markolat
- Penge blokkoló rendszer
- Műanyag nyél
- Csúszo krómozott acél penge
- Edzett acél penge

STANLEY	i	☐	☒	📊
0-46-825	200 mm	X	6	3253560468255

MŰANYAG KOMBINÁLT DERÉKSZÖG



- Metrikus és colos jelölés
- Könnyű műanyag
- Jól olvasható jelölés
- Használható derékszöggént, félderékszöggént, magasságbeállításhoz

STANLEY	i	☐	☒	📊
2-46-017	300 mm / 12"	-	6	3253562460172
2-46-028	300 mm (steel)	-	3	3253562960288

KOMBINÁLT DERÉKSZÖG



- 300 mm / 12" metrikus és imperial jelölés
- Könnyű és erős fémtest, 3 gépi csiszolt felület a pontosság érdekében
- Könnyen olvasható, tartós bevéssett számok
- 360° libella, minden irányból látható
- Beépített karctű
- Derékszöggént, félderékszöggént, magasság kijelölésre és vízmértékként használható

STANLEY	i	☐	☒	📊
2-46-222	300 mm	-	6	3253562462220

KOMBINÁLT DERÉKSZÖG



- Minden felület gépileg síkra maratva a nagy pontosság érdekében
- Metrikus és inch jelölés mm és cm-ben
- Derékszögeként, félderékszög ellenőrzésre, magasság kijelölésre
- Öntöttvas professzionális derékszög, pontos, tartós
- Pontossági osztály I 300 mm-es kivitelnél

STANLEY				
0-46-151	300 mm	X	1	50112843881407

ÖSSZECSUKHATÓ DERÉKSZÖG



- Könnyű alumínium derékszög, nagy felületek kijelölésére
- 1200 x 1200 x 1720 mm – könnyű szállítás, tárolás

STANLEY				
1-45-013	122 x 122 x 172 cm	-	4	3253561450136

STANLEY® FATMAX® FÉM KICSAPÓZSINÓR

STANLEY
FATMAX



- Csavart poliészter és pamutszál a nagyobb kopásállóság és hosszabb élettartam érdekében
- Rögzítőkampó a házba építve
- A gyors áttétel lehetővé teszi a zsinór kihúzását a kar forgatása nélkül
- 5:1 áttétel a gyors visszatekerés érdekében
- Erős, öntött alumínium ház, rozsdamentes kampóval és tekerővel
- Szabadalmaztatott betekintő ablak - láttatni engedi a krépor mennyiségét a tartályban
- Beépített övtartó
- Függetlenül is használható

STANLEY				
0-47-480	30 m	X	6	3253560474805

STANLEY® FATMAX® KICSAPÓZSINÓR KÉSZLET

STANLEY
FATMAX



- Csúsztható nyílás, a gyors és könnyű feltöltéshez
- Fém visszahajtható hajtókar a könnyű tárolás érdekében
- Rozsdamentes acél kampó
- Szabadalmaztatott betekintő ablak a krépor mennyiségének ellenőrzéséhez
- 3:1 áttétel a visszatekerésnél
- Függőleges helyzetben függetlenül is használható

STANLEY				
0-47-681	Kicsapózsínór klt. 30 m + kék por 115 g	X	6	3253560476816

NAGYKAPACITÁSÚ KICSAPÓZSINÓR 45 m



- Nagyméretű 510 g mennyiségű krépor tárolásához és 45 m hosszú zsinórral a nagyobb munkákhoz és távolságokhoz
- A 3:1 áttétel 3x gyorsabban tekeri vissza a zsinórt, mint az 1:1 áttételű
- Nylon és poliészter keverékű fonott zsinór a megnövelt tartósság érdekében
- Erős ABS ház a keményebb igénybevételek esetére is biztonságot nyújt
- Gumírozott nagyméretű fogantyú
- A zsinór kimeneti nyílása megakadályozza a felesleges por kijutását, így csökkentve a veszteséget
- Rozsdamentes gyűrű és kampó

STANLEY	Description			
STHT0-47347	Nagykapacitású kicsapózsínór 45 m	X	3	3253560473471

POWERWINDER KICSAPÓZSINÓR



- 3,5 szeres visszatekerési sebesség
- Átlátszó ház, ellenőrizhető a krépor mennyisége

- A ház 45 g por befogadására alkalmas, csökkentve a töltésre fordított időt
- Rozsdamentes végkampó

STANLEY				
0-47-460	30 m	X	6	3253560474607
0-47-465	Kicsapózsínór klt. 30 m + kék por 115 g + vízmérték	X	5	3253560474652

STANLEY® KICSAPÓZSINÓR FÉM



- Kicsapózsínór és függőn
- Univerzális függesztő kampó
- A szalag blokkolható a kar visszahajtásával
- Fémház a tartósság érdekében
- 30 g krépor tartalom
- Függőleges helyzetben függőnként is használható

- Sárga szín – a jóláthatóság érdekében
- Rozsdamentes acélkampó
- Alumínium öntvény ház
- A krépor a felső, nedvességet kizáró csavar eltávolításával tölthető fel, a por feltöltését szabályozó kialakítással van ellátva

STANLEY				
0-47-100	30 m	X	6	3253560471002

STANLEY® KICSAPÓZSINÓR MŰANYAG



- Készlet tartalma: 30 m-es kicsapózsínór, 113 g kék krépor
- 30 m hosszú zsinór
- Ergonomikus ház
- Visszahajtható tekerceselő
- Beépített kampótartó

- Függőleges helyzetben függőnként is használható
- 30 g krépor tartalom
- Rozsdamentes acél végzárókampó
- Elcsúsztatható nyílás a könnyű és gyors feltöltés érdekében
- Ütésellenálló ABS ház

STANLEY				
0-47-440	30 m	X	6	3253560474409
0-47-443	Kicsapózsínór klt. 30 m + kék por 115 g + vízmérték	X	5	3253560474430

KOMPAKT KICSAPÓZSINÓR



- Kiseb mint a fele a hagyományos kicsapózsínórnak (térfogatában)
- Kiseb, könnyebb, praktikus tárolás, kiegészítő feladatokhoz
- 9 m-es zsinór
- Precíz, jól látható vonalat biztosít
- Erős ABS műanyag ház
- Gumírozott, a kényelmes fogás érdekében
- 3:1 áttétel a visszatekeréshez
- Csúszkás nyílás a feltöltéshez
- A 28 g krétapor feltöltés 50 vonalat biztosít feltöltésenként
- Övtartó

STANLEY	i	☐	☒	☐
STHT0-47147	Kompakt kicsapózsínór - 9 m	X	6	3253560471477
STHT0-47244	Kompakt kicsapózsínór készlet	X	12	3253560472443

STANLEY® FATMAX® KRÉTAPOR

**STANLEY
FATMAX**



- Jól látható
- Nedves felületen is jól tapad
- Fekete szín, gyakorlatilag minden színhez, kül- és beltéri használatra
- Piros szín kültéri, építőipari munkákhoz
- Sokoldalú felhasználás
- Vízben nem oldódó, így vízzel keverve is működik
- Gazdaságos felhasználás
- Jól tapad, tartós vonaljelölés
- Nem szóródik, határozott csíkot ad
- Prémium kategória

STANLEY	i	☐	☒	☐
9-47-822	Fekete krétapor, 226 g	X	18	3253569478224
9-47-821	Piros krétapor, 226 g	X	18	3253569478217

KRÉTAPOR



- Krétapor tökéletes tapadással és jó láthatósággal
- Kék: többcélú felhasználás, beltéri és kültéri munkákhoz
- Piros: kültéri építőipari munkákhoz Fehér: beltéri munkákhoz, pl.szőnyegezés

STANLEY	i	☐	☒	☐
1-47-403	115 g (kék)	-	12	3253561474033
1-47-404	115 g (piros)	-	12	3253561474040
1-47-405	115 g (fehér)	-	12	3253561474057
1-47-803	225 g (kék)	-	12	3253561478031
1-47-804	225 g (piros)	-	12	3253561478048
1-47-917	1000 g (kék)	-	6	3253561479175
1-47-919	1000 g (piros)	-	6	3253561479199

CSONKÍTOTT FÜGGŐÓN



- Csonkított hagyományos függőón talppal
- Öntött talp
- Megerősített zsinór

STANLEY	i	☐	☒	☐
0-47-160	3 m x 500 g	X	6	3253560471606

FÜGGŐÓN



- Polírozott, lakkozott réz
- Csavaros felső rész a könnyű zsinórhoz való rögzítéshez

- Hosszú profilú csúcs, cserélhető edzett acél csúccsal
- Pontos beállíthatóság

STANLEY				
0-47-973	225 g	X	6	3253560479732

TARTALÉK KICSAPÓ ZSINÓR



- 30 m hosszúságú zsinór

STANLEY				
0-47-101	30 m	X	6	3253560471019

PÁRHUZAMJELŐLŐ



- Műanyag külső, fém betéttel a tartósság érdekében
- Hasznos asztalosipari szerszám

- Hegyes edzett acél karctű
- 2 mm-kénti beosztás
- Műanyag jelölő műszer

STANLEY				
2-47-064	215 mm	X	5	3253562470645

ÁCSERUZA



- Ovális ácsceruza

- Négyszögletű grafit belső (HB) a tiszta jelöléshez

STANLEY				
0-93-931	2 piros ácsceruza	X	6	3253560939311
1-03-850	piros ácsceruza	-	72	3253561038501
0-93-932	2 zöld, kőműves ceruza	X	6	3253560939328
1-03-851	Zöld, kőműves ceruza	-	72	3253561038518

STANLEY® FATMAX® VASTAG/VÉKONY JELŐLŐFILC

STANLEY
FATMAX

47-314



- Tökéletes jelölés minden időjárási viszonyban
- Négyszögletes felület a hegyén
- Tartós, vastag hegy
- Fekete színű tinta
- Erős hegy, mely kopásálló recés, koptató felületen is

- Ellenáll víznek, olajnak
- Gyorsan száradó tinta, réz és tetőfedő felületeken
- Bimateriális anyag

47-315



47-312



STANLEY				
0-47-312	Fekete, vékony hegyű jelölőfilc	X	2	3253560473129
0-47-314	Fekete, vastag hegyű jelölőfilc	X	2	3253560473449
0-47-315	Fekete, piros, kék vastag hegyű jelölőfilc	X	3	3253560473150

HEGYES VÉGŰ JELŐLŐFILC



- Gyorsan száradó, vízálló tinta, gyakorlatilag minden felületre
- Folyamatos jelölés, minden felületen

- Változatos kiszерelés, mindkét végén hegyes jelölőfilc, illetve több szín, kék, piros

STANLEY				
0-47-316	2 db.	X	24	3253560473167

STANLEY® MINI VÉKONY HEGYŰ JELŐLŐFILC X 4



- Gyorsan száradó tinta az elkenődés megakadályozása érdekében
- Változatos színek a különféle jelölésekhez (fekete, zöld, piros és kék a föld, a vezeték és semleges jelölésekre)
- A folyamatos tinta változatos felületen történő használatot biztosít

- Ideális elektromos szereléseknél, csőszereléseknél, építőiparban, ács, és sok más ipari felhasználási területen
- Folyamatos jelölés minden felületen: beton, fém csöveken, tetőfedő anyagon, fán
- Vízálló
- Hegyes írócsúcs
- Zsebméret - 3 cm



47-329

47-324

STANLEY				
1-47-324	Mini vékony hegyű jelölőfilc, fekete - tárolódobozban	-	72	3253561473241
2-47-329	Mini vékony hegyű jelölőfilc, fekete, piros zöld és kék	X	12	3253562473295
1-47-329	Mini vékony hegyű jelölőfilc, fekete, piros zöld és kék - tárolódobozban	-	72	3253561473296





EL

**LÉZERES ÉS
LEKTRONIKAI
MŰSZEREK
ÉS LÁMPÁK**

STANLEY

HOGYAN VÁLASSZUK KI A LÉZERES MŰSZERT

ROTÁCIÓS LÉZEREK

Nagy pontosságot igénylő (pl. 1,5 mm/30 m) építőipari munkáknál, és nagy távolságoknál, az RL250 és RL350 rotációs lézerek, nagy sugárzási jelet fogó detektorral kiegészítve a legmagasabb profi felhasználók igényeit is kielégítik. Az önbeálló szintezési mód használata nagyon egyszerű. Az RL350 típus további funkciói még több könnyítést jelentenek.

Ár-érték arányát tekintve az RL100 szintén hasznos beruházás az építőipari kivitelezők részére.

VONALLÉZEREK

A keresztugaras lézerek családja elsősorban a beltéri, illetve befejező munkák elvégzésében jelent nagy segítséget. Téralválasztások, álmennyezetek, vezetékek, világítások elhelyezésénél, csempézés és dekorációs munkák gyors, hatékony és igényes kivitelezését biztosítja.

A széles skálájú, könnyen kezelhető automatikus szintező profi és DIY felhasználóknak egyaránt javasoltak.

LÉZERES SZINTEZŐK

A legegyszerűbb kezelést igénylő szintezők, különösen a befejező munkák végzéséhez javasoltak. Fő tulajdonságuk a vízszint transzferálása nagyobb távolságokra.

AL24 OPTIKAI SZINTEZŐ

Az automatikus AL24 optikai szintező kültéri építőipari munkáknál, folyamatos, nagyterületű alapozások, utak, földterületek szintezésénél alkalmazható.

Az 1,5 mm /45 m pontosságával gyors és, precíz munkavégzést biztosít.

VEZETÉKKERESŐK/ÉRZÉKELŐK

Elektromos vezetékek, csőrendszerek keresésére gipszkarton falban (vagy hasonló anyagban).

A műszertől függően 19 mm illetve 32 mm mélységig mér. A kijelzés LED vagy LCD kijelzőn történik meg. Egyes modellek az anyag típusát is megadják.

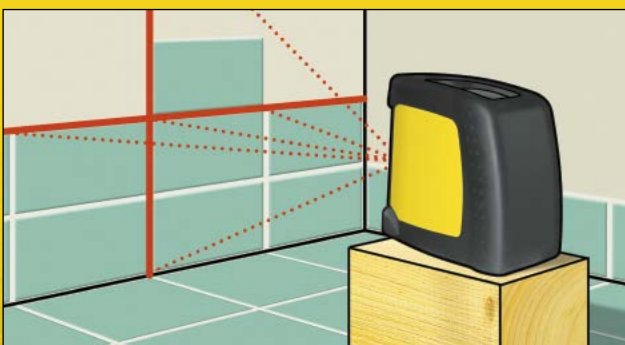
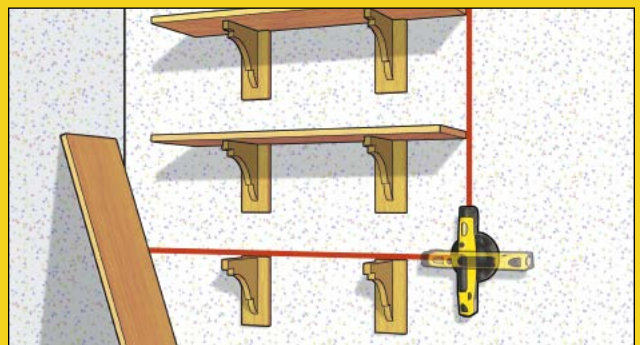
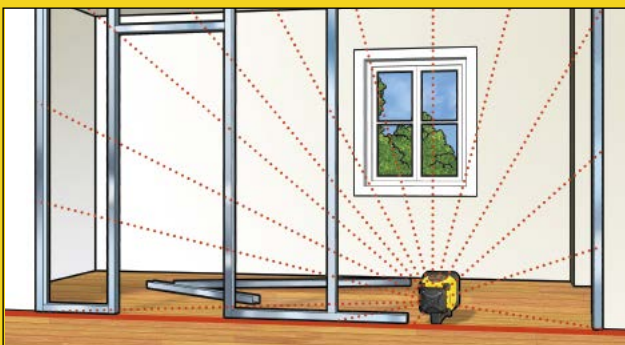

TIPPEK ÉS TRÜKKÖK

NAGY FELÜLETEK ESETÉN

Amikor fontos a precíz talajelőkészítés, építkezések, autópályák, kerítések szintkijelölésénél, akkor optikai vagy rotációs szítezők használata javasolt a nagy pontosság érdekében.

Ellenőrizze folyamatosan a méréseket, jelöléseket más pontokból is.

Erős napfény esetén használja a detektort a lézersugár gyors megtalálásához.

Ne feledje, a rotációs és optikai szintezők kalibrációt igényelnek a használati utasításban leírtak szerint.

Ez nem tartozik a szervíz garanciális szolgáltatásai közé.

A lézeres és optikai műszerek nagy pontosságúak, tárolásuk, használatuk nagy odafigyelést igényel.

Ne felejtse el a detektort bekapcsolni a kihelyezéskor.

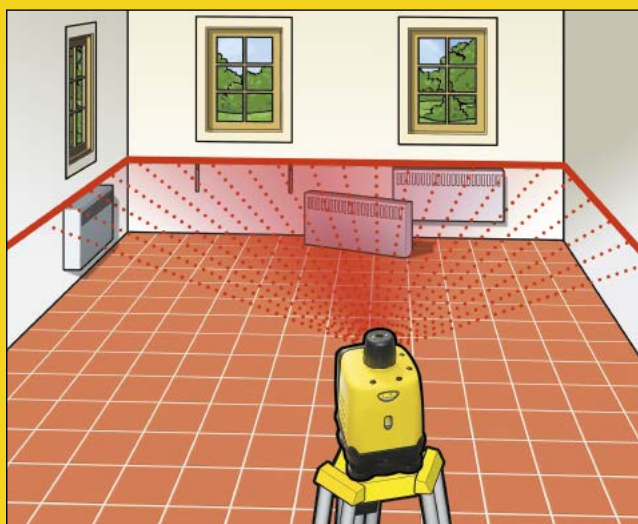
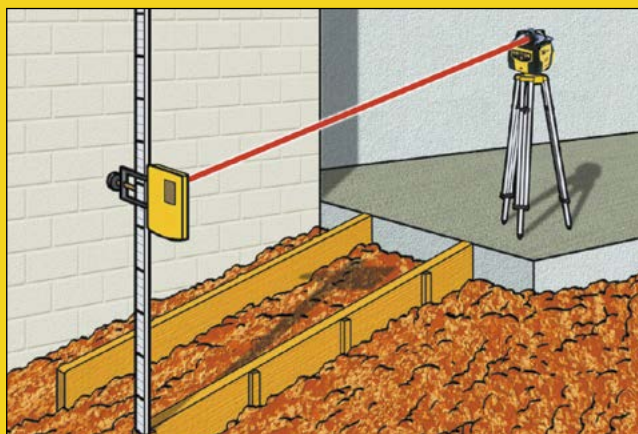

FIGYELEM!

A rotációs és optikai szintezők a kalibrációkor beállított szinten mérnek, amely idővel vagy a nem helyes használattal változhat. Időről időre szükség van az eltérések ellenőrzésére, az új kalibrációra, melyet a felhasználó a műszaki leírásban megadottak szerint el kell, hogy végezzen.



VEZETÉKKERESŐK

A Stanley lézeres, optikai és elektrotechnikai mérőműszerei új, minőségi munkát kínálnak az építőiparban és a javításoknál.

A Stanley műszerekkel időt takaríthat meg és jelentősen növelhető a precizitás.

Az érzékelők támgerendák, elektromos vezetékek lokalizálására szolgálnak, elkerülve így a költséges tévedéseket.

A munka hatékonysága és a precíz munka a beruházást rövid idő alatt megtéríti.

STANLEY® FATMAX® VEZETÉKKERESŐ S300

STANLEY
FATMAX®



- A praktikus 1 nyomógombos kalibráció könnyű és gyors kezelést biztosít
- Fa anyagok érzékelése 38 mm-ig
- Fém anyagok - vastartalmú anyagok érzékelése 75 mm-ig
- Fém anyagok - nem vastartalmú anyagok érzékelése 38 mm-ig
- Feszültség alatt lévő vezeték érzékelése 51 mm-ig
- Középpont érzékelés
- Érzékelés a felületen történő egyszeri áthúzással
- Ergonomikus kialakítás
- Hangjelzéses figyelmeztetés-opcionális-fa/ fém vagy AC vezeték esetén
- Figyelmeztető hangjelzés +LED jelzés feszültség alatt lévő vezeték esetén
- Használati utasítás csatolva

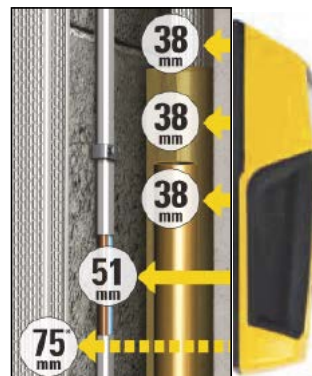

STANLEY				
FMHT0-77407	Vezetékkereső S300	X	2	3253560774073

STANLEY® VEZETÉKKERESŐ S200



- Praktikus egygombos kezelés a kalibrációhoz, könnyű használatot biztosít
- Fa és fém anyagok érzékelése 19mm-ig
- Feszültség alatt álló vezeték érzékelése 51mm-ig
- Közzéppont érzékelés
- Hang és fényjelzéses figyelmeztetés feszültség alatt lévő vezeték esetén
- Ergonomikus kialakítás
- Használati utasítás



STANLEY				
STHT0-77406	Vezetékkereső S200	X	2	3253560774066

STANLEY® VEZETÉKKERESŐ S150



- Kényelmes könnyű egy gombos kezelés
- Fa és fém anyagok érzékelése 38 mm-ig
- AC feszültség alatt lévő vezeték érzékelése 51 mm-ig
- Hang és fényjelzéses figyelmeztetés feszültség alatt lévő vezeték esetén
- Szélek érzékelése
- Felhasználóbarát LED kijelzés
- LED és jelölőcsatorna
- Ergonomikus kialakítás
- Használati utasítás



STANLEY				
STHT0-77404	Vezetékkereső S150	X	4	3253560774042

STANLEY® VEZETÉKKERESŐ S100



- Kompakt kialakítás, egyszerű használat, egyetlen nyomógombbal
- Fa és fém váz szerkezet érzékelése 19 mm-ig
- AC vezeték érzékelés 51 mm-ig
- Hangjelzéses figyelmeztetés + LED kijelzés feszültség alatt lévő vezetéknél
- Élek érzékelése
- 3 lépéses LED indikáció
- LED és jelölő csatorna
- Kényelmes gumirozott fogó rész

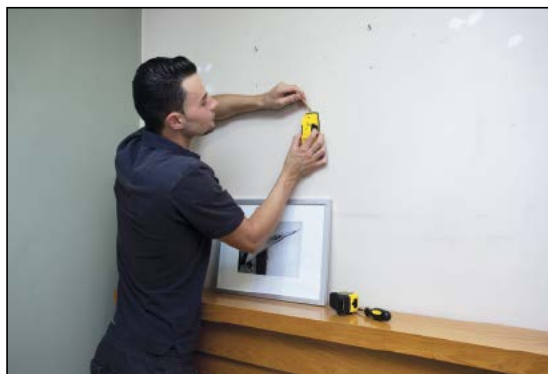

STANLEY				
STHT0-77403	Vezetékkereső S100	X	4	3253560774035

ÉLKERESŐ S50



- Könnyen használható élkereső
- Fa és fém váz szerkezet érzékelése 19mm mélységig
- Vörös LED jelzés mutatja az élek helyét
- Jelölő csatorna az él könnyebb megjelölése végett
- Hangjelzés és zöld LED fény jelzi az él pontos helyét
- Automata kalibrálás
- Ergonomikus puha fogás

STANLEY				
STHT0-77050	Élkereső S50	X	1	3253560770501

INTELLILASER™ PRO



- Lézer szintező beépített vezetékkeresővel
- 6 m lézer távolság
- Automata kalibrálás
- 38 mm mélységig érzékel fa és fém váz szerkezetet, valamint 51 mm-ig a feszültség alatt lévő vezetékeket
- Dönthető 180°-ig lézer fejegység horizontális és vertikális alkalmazásra
- Hangjelzés figyelmeztetés
- LCD kijelző mely mutatja a vezeték helyét

STANLEY				
0-77-260	IntelliLaser™ Pro érzékelő	X	6	3253560772604

NEDVESSÉGMÉRŐ



- A nedvesség pontos meghatározására fában, téglában és egyéb falazatokban
- 2 db 8 mm hosszú elektróda védőborításban
- LED kijelző
- Vonal grafika nedvességszintekkel
- Automata kikapcsolás
- Övvel és tartóval



STANLEY				
0-77-030	Nedvességmérő	X	1	3253560770303



BECSÜLJÖN MINT EGY PROFI

Szórjon időt és becsüljön mint egy profi a **STANLEY Smart Measure Pro** digitális mérőeszközzel. Készítsen képet a mobiltelefonjával, majd számoljon területet a Smart Measure Pro alkalmazással. Ez segíti Önt az épület szerkezeteinek felmérésében, festési, bútorozási és dekorációs projektjeiben.



STANLEY				
STHT1-77366	SMART MEASURE PRO digitális mérőeszköz	X	10	3253561773662

HOGYAN MŰKÖDIK A SMART MEASURE PRO

SMART MEASURE PRO DIGITÁLIS MÉRŐESZKÖZ

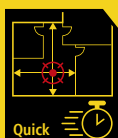

GYORS ÉS EGYSZERŰ

Használja a Smart Measure Pro készüléket és alkalmazást a mobil eszközével készítsen képet a magasság, szélesség és terület rögzítéséhez.



BLUETOOTH® KAPCSOLAT

A Bluetooth -szal összekapcsolt lézer mérőeszköz vezeték nélkül szinkronizál az alkalmazással, mely pontos valós idejű mérési számítást nyújt.



PONTOS MÉRÉS

A 137 m hatótávolsággal és +/-3% pontossággal a Smart Measure Pro egyszerűvé teszi a mérések hatékony rögzítését. Könnyen kiszámítja a munkaterületet nm-ben és kivonja az ajtók, és ablakok területét.



KÉNYELMES

A legtöbb kamerával rendelkező okostelefonnal és tablettel kompatibilis. Kiváló választás burkolási, gipszkarton, festési és kültéri munkálatok méréséhez.



ANYAGBECSLŐ ÉS KALKULÁTOR

Megbecsüli a szükséges anyagmenyiséget a külső, burkolási, festési és gipszkarton tervek elkészítéséhez.



FÁJLOK EXPORTÁLÁSA*

Egyszerűen menti és továbbítja a fájlokat a jelenleg legnépszerűbb formátumokban (pdf, jpg és feltölti felhőbe).



NE FELEDJE LETÖLTENI AZ INGYENES SMART MEASURE PRO

alkalmazást, ami elérhető az APP STORE-ban és a GOOGLE PLAY-ben



FUNKCIÓK	INGYENES	ELŐFIZETÉS SZÜKSÉGES
Mérés a Smart Measure Pro app-pal	✓	✓
Mérések és kalkulációk mentése a felhőbe		✓
Exportálás pdf, jpg -be és feltöltés felhőbe		✓

ÖTLETEK ÉS TECHNIKÁK

4 EGYSZERŰ LÉPÉS

1. LÉPÉS CSATLAKOZTATÁS

A Smart Measure Pro másodpercek alatt összekapcsolható a mobil eszközökkel és a legtöbb okostelefonnal, tablettel kompatibilis.

Töltse le és telepítse a Smart Measure Pro alkalmazást az App Store -ból vagy Google Play-ből.



2. LÉPÉS - FELVÉTEL KÉSZÍTÉSE

Az alkalmazással történt szinkronizálást követően, készítsen képet a mobil készülékével a Smart Measure Pro -t csatlakoztatva.



3. LÉPÉS - MÉRÉS

Mérés, számítás és anyagszámítás

Rögzítse a célobjektum magasságát, szélességét és területét a képről és használja a számítási funkciót a szükséges anyagmennyiség becslésére.



4. LÉPÉS - MENTÉS ÉS MEGOSZTÁS*

Mentse és exportálja a méréseit és számításait a jövőbeli felhasználás céljából.

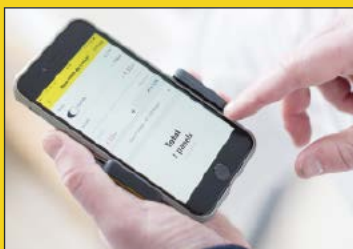

ALKALMAZÁS

FESTŐK/TAPÉTÁZÓK - festék, tapéta, ragasztóanyag mennyiség gyors becslése

HOMLOKZAT SZIGETELŐK - szigetelő anyag, ragasztóanyag és vakolóanyag számítása

ÉPÍTKEZÉSI/ FELÚJÍTÁSI MUNKÁK - építkezési anyag számítás - gipszkarton, csempe, stb.

CSŐ- ÉS ELEKTROMOS VEZETÉK SZERELŐK - anyagszükséglet számítás

ÉPÍTÉSZEK/ TERVEZŐK - meglévő infrastruktúra újratervezése

BELSŐÉPÍTÉS - bútor, függöny, karnis kiválasztás és beillesztés

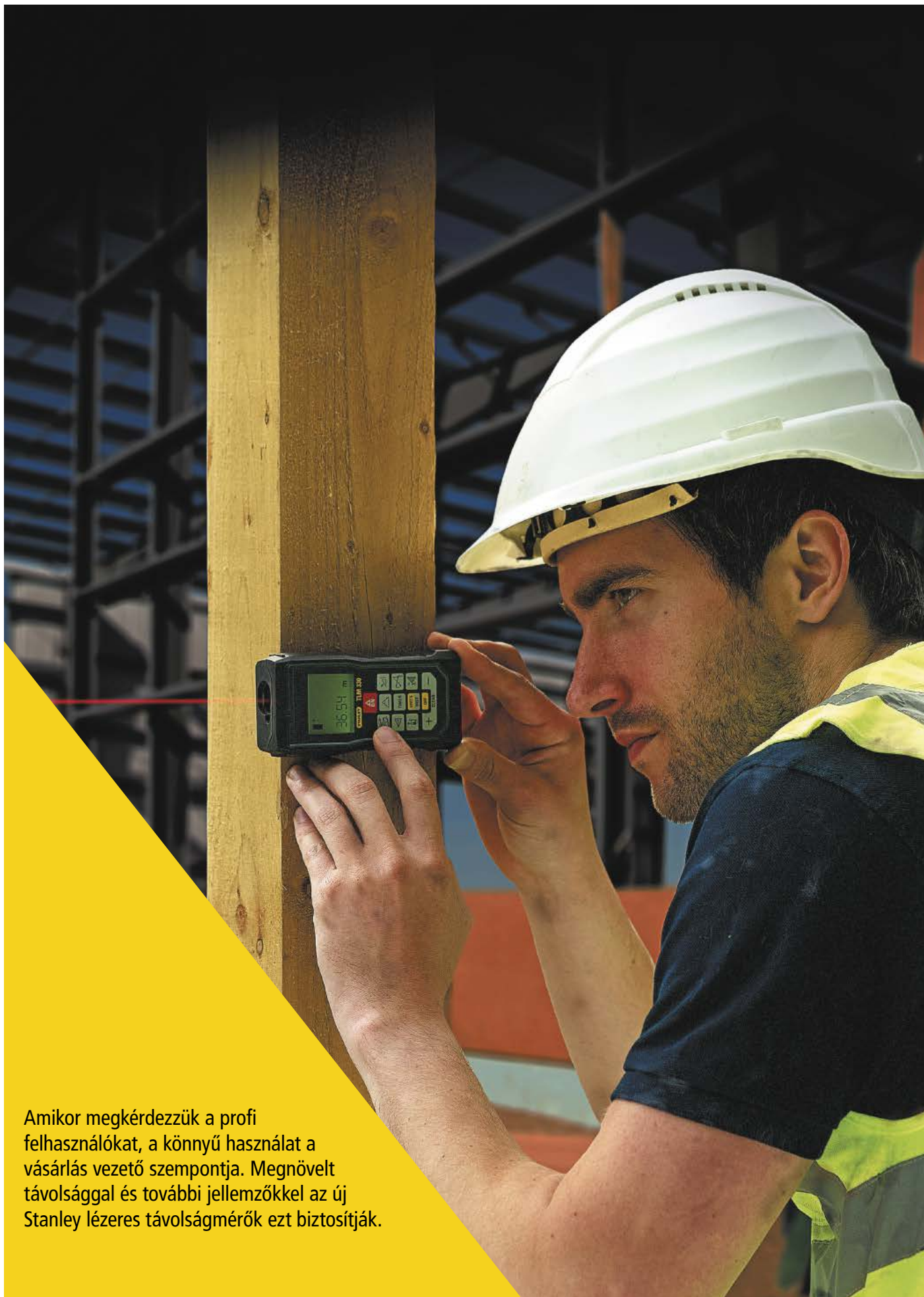

Amikor megkérdezzük a profi felhasználókat, a könnyű használat a vásárlás vezető szempontja. Megnövelt távolsággal és további jellemzőkkel az új Stanley lézeres távolságmérők ezt biztosítják.

LÉZER MÉRŐSZEKŐZÖK

LÉZERES TÁVOLSÁGMÉRŐ BLUETOOTH® KAPCSOLATTAL

MÉRÉSI ADATOKAT HELYÜKRE HELYEZVE

Az új lézeres távolságmérő család Bluetooth® kapcsolatrendszerrel nemcsak gyors, és precíz mérést biztosít de párosítható a Stanley tervező applikációhoz, lehetővé téve így pontos alaprajzok készítését és továbbítását.



TLM 660



TLM 99si



TLM 99s



Floor Plan



TLM660 LÉZERES TÁVOLSÁGMÉRŐ



- 20+ mérőfunkció
- 200 m hatótávolság
- A hordtáskát tartalmazza
- Személyre szabható kedvezmények: Válassza ki a kedvezményes funkcióit, hogy gyorsan elérhesse őket
- Pontkereső (kijelzőképernyő): 4x nagyítás a pontosság érdekében
- Lehetővé teszi a távolság, a terület és a tömeg kiszámítását
- Folyamatos mérési funkció
- Bluetooth-kapcsolat a szinkronizáláshoz a legtöbb okostelefon, táblagép és számítógép esetén
- A STANLEY® FloorPlan alkalmazással együtt használható
- 2 x AAA elem segítségével működik (a csomag tartalmazza az elemeket)



STANLEY				
STHT1-77347	TLM 660 - 200 m Lézeres távolságmérő, Bluetooth-al	X	1	3253561773471

TLM330 LÉZERES TÁVOLSÁGMÉRŐ



- Hatósugár - 100 m
- Pontosság: +/- 1 mm
- Távolságmérés, terület és térfogat kalkuláció
- Elhajlás érzékelő
- Folyamatos mérés
- Indirekt mérés a Pythagoras használatával
- 20 tárolható mérés
- Megvilágított 3 soros kijelző
- Multifunkciós alsó zárórész
- Biztos védelmet nyújtó ház IP 54 védelemmel
- Ergonomikus kialakítás
- Tripodra rögzíthető

STANLEY				
STHT1-77140	TLM 330 - 100 m Lézeres távolságmérő	X	1	3253561771408

TLM165/TLM165I LÉZERES



- Hatósugár - STHT1-77142 - 60 m, STHT1-77139 - 50 m
- Pontosság: +/- 1,5 mm
- Távolságmérés, terület és térfogat kalkuláció
- Folyamatos mérés
- Összeadás, kivonás
- Indirekt mérés Pythagoras tétel használatával
- 5 tárolható mérés
- Kétsoros, megvilágított kijelző
- Jelentős védelmet nyújtó ház
- Visszahajtható fogantyúrész
- IP 54 védelemmel szembe fordított por és szennyeződés ellen
- Hangjelzés

STANLEY				
STHT1-77139	TLM 165 - 50 m Lézeres távolságmérő	X	1	3253561771392
STHT1-77142	TLM 165i - 60 m Lézeres távolságmérő	X	1	3253561771422

TLM99si/TLM99s/TLM99 LÉZERES TÁVOLSÁGMÉRŐ



STHT1-77138



STHT1-77361

- Hatótávolság: TLM99 és TLM99s 0,15 - 30 m, TLM99si 0,15-35 m
- Pontosság +/-2mm@10 m
- A Bluetooth funkció kizárólag a TLM99s és a Tlm99si típusok esetében érvényes
- A kompakt, könnyű kivitelezés miatt könnyű tárolni, Távolság, Terület, Tömeg
- Minden egyes mérés és a mérések összesítése megjelenik a 4 paneles digitális kijelzőn
- Könnyen olvasható: fekete háttér előtt fehér szöveg
- A következő funkciók egy gomb megnyomásával érhetők el: Mérés szüneteltetése és Folyamatos mérés
- A TPE (termoplasztikus elasztomer) anyagból készült, illetve az öntött burkolat biztos fogást tesz lehetővé és nem csúszik meg a kézben
- Egymást követő mérések összeadása és kivonása
- IP54
- A memória az utolsó 4 bevitt adatot jeleníti meg a kijelzőn
- Elem: 2xAAA elem (a csomag tartalmazza az elemeket)

STANLEY	i	☑	☒	📊
STHT1-77361	TLM 99si - 35 m Lézeres távolságmérő	X	4	3253561773617
STHT1-77343	TLM 99s - 30 m Lézeres távolságmérő	X	4	3253561773433
STHT1-77138	TLM 99 - 30 m Lézeres távolságmérő	X	4	3253561771385

TLM65/TLM65i LÉZERES TÁVOLSÁGMÉRŐ



STHT1-77032



STHT1-77354

- Működési tartomány: STHT1-77032 - 20 m; STHT1-77354 - 25 m
- Pontosság: 3 mm@10 m
- Kompakt, könnyű kivitel, a praktikus és kényelmes tároláshoz
- Két gomb az egyszerű kezelés érdekében
- Távolság, terület, térfogat mérés
- 4 panel az egyes mérések és azok összegének digitális leolvasásához
- Könnyen leolvasható: Fehér szöveg fekete képernyőn
- A mérési adatok tárolásához és folyamatos mérés egy gomb lenyomásával
- TPE (termoplasztikus elasztomer) fröccsöntött felület a biztonságos markolás és csúszásvédelem végett
- A legutóbbi 4 eredmény a képernyőn
- 2 db AAA elem (mellékelt tartozék)

STANLEY	i	☑	☒	📊
STHT1-77032	TLM65 - 20 m Lézeres távolságmérő	X	1	3253561770326
STHT1-77354	TLM 65i - 25 m lézeres távolságmérő	X	1	3253561773549

TLM50 TÁVOLSÁGMÉRŐ



- Az új STANLEY® TLM50 mérőszközzel könnyű pontos méréseket végezni, nincs szükség mérőszalagra – csak jelölje ki, kattintson és mérjen
- 0,15-15 m hatótávolság +/- 3 mm-es pontossággal
- Hátsó világítás kijelző
- Ergonomikus, gumiból készült, illetve öntött burkolat
- Kompakt és könnyű kivitelezés
- Kijelöléssel és kattintással már mérhet is
- Az egyszerű, gombbal irányítható működés miatt könnyű használni
- Automatikusan kikapcsol, így az elemek tovább tartanak (a működéshez szükséges 2xAAA elemet a csomag tartalmazza)

STANLEY				
STHT1-77409	TLM50 - 15 m Távolságmérő	X	8	3253561774096

STANLEY® ZSEBLÉZER

A MÉRETEK SZÁMÍTANAK



- Pontosság: +/- 6 mm, 9 m-es távolságból
- Hatótávolság: 9 m
- Lézerdiódák: 635 nm
- Lézerosztály: 2
- Lítium-ionos elem
- Főbb jellemzők: Nyomonkövetés, Egygombnyomásos működés
- Folyamatos mérés
- A csomag tartalmazza: Helyi adatkezelő (LDM), Töltőkábel

TOP 3 FELHASZNÁLÁS & JELLEMZŐK



Zsebben elfér



Könnyű használni



Lítium-ion elem



Gyors mérés



Bútor becslés



Falhossz

STANLEY				
STHT9-77425	TLM30 - 9 m, STANLEY® Zseblézer	X	6	3253569774258

ULTRAHANGOS TÁVOLSÁGMÉRŐ



- Mérési tartomány: 12 m
- Pontosság: $\pm 5\%$ eltérés
- Gyors felmérésekhez, térfogatszámítás
– hűtés/fűtés meghatározásához
- Felületmeghatározás, tapétázás, szőnyegpadlózáshoz
- Könnyen olvasható LCD kijelző
- Műveletkapcsoló a különböző számítási módok között
- Metrikus és Inches mérés
- Utolsó 3 mért adatot jelzi
- Áramellátás: 9 V-os elemmel (nem tartozék)
- Praktikus méret a könnyű tárolás érdekében

STANLEY				
0-77-018	Ultraszónikus távolságmérő	X	2	3253560770181

VIZSGÁLÓKAMERÁK

STANLEY® FATMAX® VIZSGÁLÓKAMERÁK

STANLEY
FATMAX



KIJELZŐ

- Képernyő mérete: 3,5" TFT LCD
- Video/kép: 640 × 480 képpont
- Nagyítás mértéke: 1, 1,5, 2, 2,5 vagy 3-szoros
- Kép átfordítása: Igen
- Micro SD tárolókártya: max. 32 GB
- Belső tápfeszültség: 3,6V DC, Li-ion akku
- Üzemidő: 2 óra
- Külső tápfeszültség: 5 VDC
- Videótárolási formátum: AVI
- Képváltási sebesség: 5, 10, 15, 20, 25, 30 képkocka/másodperc
- IP osztály: IP 40 (LCD kijelző és fogantyú)
- Automatikus alvó állapot mód: 5 perc inaktivitás után
- Automatikus kikapcsolás: 10 perc inaktivitás után

KOMBINÁLT EGYSÉG

- Súly (akkual együtt) Kb. 407g
- Tárolási hőmérséklet Hőmérséklet-tartomány: -20 – 45°C ≤ 3 hónap
- Üzemi hőmérséklet Hőmérséklet-tartomány: -20 – 60°C

- Töltési hőmérséklet Hőmérséklet-tartomány: 0 – 45°C
- Üzemi relatív páratartalom: 15-85%

KAMERA

- Kamera felbontása: 640 × 480
- Vízszintes látószög: 36°
- IP besorolás: IP67 (csak a kameratartó pálcá)
- Kivehető tápforrás: 6 VDC 4 db AA (1,5V) akku
- Üzemidő: 6 óra
- LED max. fényereje: 5500 lux
- Kameratartó pálcá: 9 mm Ø × 1 m hosszú
- Effektív vezeték nélküli hatótáv* (akadálytól mentesen): 10 m-ig

TARTOZÉKOK

- Kamerához csatlakozható tükör, mágnes és 2 kampó
- 3,5 mm RCA videokábel, 1 m
- Micro USB – USB kábel, 1 m
- Micro SD kártya, 2 GB
- Hálózati adapter, IN- 100-240 VAC @
- Fröccsfúvott, formakövető hordtáska
- 4 db AA elem

STANLEY				
FMHT0-77421	FATMAX® Vizsgáló kamera	X	1	3253560774219

VIZSGÁLÓ KAMERA



- 1 m rugalmas kamera csővel, mellyel a legtöbb üregbe be lehet tekinteni, szinte mindegy, milyen felület mögött helyezkedik el
- 8 mm széles kamerafej, mely minimális eséllyel karcolja vagy sérti meg a felületet; szinte bármilyen felület mögé, szinte bármilyen üregbe betekintést nyújt
- Fényerő / Kontraszt szabályzás - a nyolc különböző fényerővel maximális láthatóságot biztosít sötét munkakörnyezet esetén

- Színes LCD kijelző, mérete 2,31 hüvelyk, 64 × 48- pixeles
- IP67 Kamera - víz- és porálló. A kamera nyelvének kialakítása elősegíti az extrém munkakörülmények közötti munkát
- A mérés közbeni vizsgálat során LED-fény segíti a láthatóságot
- Forgatható képpozíciók, felületek mögötti vizsgálathoz forgassa el a kijelzőt, hogy a legmegfelelőbb képet kapja



STANLEY				
STHT0-77363	Vizsgáló kamera	X	1	3253560773632

TERMOMÉTEREK

STANLEY® FATMAX® TERMOMÉTER

STANLEY
FATMAX



- Az FMHT0-77422 infravörös hőmérő, adott tárgy felületi hőmérsékletének mérésére, falak, szegélylécek, csövek és egyébek hőszivárgásának érzékelésére használható.
- Kézi, professzionális, érintés nélkül mérő infravörös hőmérő
- Magas optikai érzékenység (20:1)
- Széles mérési tartomány -50°C-tól 1350°C-ig (-58°F-tól 2462°F-ig)
- Celsius fokról Fahrenheit fokra átkapcsolható
- Beépített lézermutató
- Automatikus adattárolás
- Állítható sugárzóképeség 0,1-től 1,0-ig
- MAX (maximális), MIN (minimális), DIF (különbözeti), AVG (átlagos) hőmérséklet kijelzése
- Háttérvilágítású kijelző
- Felbontás < 1000°C/°F: 0,1°C/0,1°F > 1000°C/°F: 1°C/1°F
- Magas és alacsony riasztás
- Automatikus kikapcsolás
- Tartós konstrukció

STANLEY				
FMHT0-77422	FATMAX® Termométer	X	1	3253560774226

TERMOMÉTER



- Hőkibocsátás 0,95, mely lefedi a legtöbb anyag hőkibocsátási értékét
- IP20 por elleni védelem
- IR Hőmérő
- Hőhíd-felderítés - a referencia-helyiségből kiindulva (zöld kijelző) egy terület szkennelése a következőket mutatja: Vörös képernyő jelzi a magas hőmérsékletű helyeket, kék pedig az alacsony hőmérsékletűt
- Csuklópánt
- A 8:1-hez arányú felderítési ráta annyit jelent, hogy a felhasználó be tud mérni egy 32 cm-es kört 2,5 m-es távolságból
- 2%-os vagy +/-2 fokos pontosság – rendkívül pontos mérést eredményez
- Erős kontraszt, hátulról megvilágított kijelző - bármilyen körülmények között jól látható marad
- A hőmérsékleti skála a -38°C-tól az 520°C-ig terjed - ilyen széles skála segítségével felhasználók igényei hatékonyan kielégíthetők



STANLEY				
STHT0-77365	Infravörös termométer	X	1	3253560773656

MULTIMÉTEREK

STANLEY® FATMAX® MULTIMÉTER

STANLEY
FATMAX



- Nagy LCD kijelző
- Hátsó állvány
- Kábelösszefogó a könnyű tárolás végett
- Banándugók
- TPE (termoplasztikus elasztomer) fröccsöntött felület a biztonságos markolás és csúszásvédelem végett
- CAT II 600 V
- Feszültség DC/AC: 600 m–600 V/6–600 V
- DCAC áramerősség: 600 μ –10 A/600 μ –10 A
- Ellenállás: 600–60 M Ω
- Kapacitás: 40 μ –400 μ F
- Frekvencia: 9,999–9,99 MHz
- Munkaciklus: 5%–95%
- Hőm.: 1000°C/1832°F
- Dióda teszt: 3,0 V/0,8 mA
- Tartozékok: banándugók, érzékelők, puha táska



STANLEY				
FMHT0-77419	FATMAX® Multiméter	X	4	3253560774196

MULTIMÉTER



- LCD-képernyő, nagy számokkal, így könnyen olvasható
- Az eszközt kézbevétel nélkül is lehet használni, a műszer hátulján lévő támasz segítségével
- Texturált burkolat - ergonomiai tervezés
- 7 funkció és 2- skála
- Elemtesztelés - a következő elemek tesztelésére képes: AAA, AA, C, D, 1,5 voltos elem, gombelem, és 9 voltos elem
- Cat III biztonsági rátájú - megfelel a 3-as kategóriájú biztonsági szabványnak
- Folytonosság: < 30 Ω
- Egyenáram (DC): 200 μ / 2000 μ / 20 m / 200 m / 10 A
- Dióda-ellenőrzés: (2,8 V / 1 mA)
- Az illetve öntött burkolat növeli az eszköz külső behatással szembeni ellenállását és kényelmesebb ergonomiai tervezést tesz lehetővé
- Ellenállás: 200/2000/20 k/200 k/2000 k Ω
- Bordázott, illetve öntött burkolat
- Hőmérséklet: 0~1000 °C
- Feszültség váltóáram (AC): 200 / 300 V
- Feszültség egyenáram (DC): 200 m / 2000 m / 20 / 200 / 300 V



STANLEY				
STHT0-77364	Multiméter	X	1	3253560773649

LÉZER SZINTEZŐK

SPL3 PONTLÉZER



- Jelölődiagram: önbeálló vörös lézerpont, 3 Pontok (1 × elől / 1 × hátul / 1 × lent)
STHT77503-1
- Lézerdiódák: vörös, 2. osztály, 635 nm
- Hatótávolság; 30 m
- Üzemidő: 40 óra
STHT77593-1
- Lézerdiódák: zöld, 2. osztály, 510 nm
- Hatótávolság; 35 m
- Üzemidő: 20 óra

- Pontosság: +/- 0,3 mm/m (U/H); +/- 0,6 mm/m (D)
- Önszintezés: \pm 4°
- Szintezési idő (másodperc): \leq 5 mp
- Illesztve öntött burkolat - IP besorolás: IP50
- Esési teszt: 0,5 m
- Teljesítmény: 2 × AA
- Rögzítő menet: 1/4 hüvelyk
- A készlet tartalmazza: Többfunkciós konzol, 2 × AA Alkáli elem, Övtáska (TBD)



STANLEY	i	☐	☒	☐
STHT77503-1	SPL3 next Generation - PONTLÉZER, VÖRÖS	X	1	3253561775031
STHT77593-1	SPL3 next Generation - PONTLÉZER, ZÖLD	X	1	3253561775932

STANLEY® FATMAX® 5 PONTOS PONTLÉZER - VÖRÖS

STANLEY
FATMAX



- Széleskörű felhasználási lehetőségek - 5 egymástól független pontot vetít
- Kiemelkedő pontosság
- A mágneses alaplap segítségével könnyedén rögzíthető fém felületekhez is
- Időtálló dizájn, öntött borítás és IP54 vízállóság; 1,5 magasságig garantált ejtés/ütésállóság
- Rögzítőingával felszerelt
- 1/4-es és 5/8-os csavarmenet - a csavarmenet segítségével finombeállítások végezhetők a műszeren állványra rögzítés esetén
- Hatótávolság: 30 m

- Pontosság: +/- 3 mm/10 m
- IP: 54
- Akku élettartam: több mint 40 óra
- Tartozékok: lézer egység, L tartóelem, céltábla, acéltányér, használati utasítás, hordtáska. 4 db AA elem



STANLEY	i	☐	☒	☐
FMHT1-77413	FATMAX® 5 Pontos pontlézer - VÖRÖS	X	1	3253561774133

STANLEY® FATMAX® KERESZT + 2 PONTOS LÉZER - VÖRÖS

STANLEY
FATMAX



- Széleskörű felhasználási lehetőségek
- 2 egymástól független pontot plusz egy vízszintes és egy függőleges vonalat vetít
- 150°-os szögben kivetíti a lézersugarat, rövid idő alatt beállítható
- Kiemelkedő pontosság
- A folyamatos pulzáló üzemmód lehetővé teszi a detektorral való használatot
- A mágneses alaplap segítségével könnyedén rögzíthető fém felületekhez is
- Időtálló dizájn, öntött borítás és IP54 vízállóság, 1,5 magasságig garantált ejtés/ütés állóság
- Rögzítőingával felszerelt

- 1/4-es és 5/8-os csavarmenet - a csavarmenet segítségével finombeállítások végezhető a műszeren állványra rögzítés esetén
- Hatótávolság: 15/50 m detektorral
- Pontosság: +/- 3 mm/10 m
- IP: 54
- Akku élettartam: több mint 30 óra
- Tartozékok: lézer egység, szemüveg, T-Stack tároló, 4 db AA elem, akku töltő



STANLEY				
FMHT1-77414	FATMAX® kereszt + 2 pontos lézer - vörös	-	1	3253561774140

STANLEY® FATMAX® KERESZT + 5 PONTOS LÉZER - VÖRÖS

STANLEY
FATMAX



- Széleskörű felhasználási lehetőségek
- 5 egymástól független pontot plusz egy vízszintes és egy függőleges vonalat vetít
- 150°-os szögben kivetíti a lézersugarat, rövid idő alatt beállítható
- Kiemelkedő pontosság
- A folyamatos pulzáló üzemmód lehetővé teszi a detektorral való használatot
- A mágneses alaplap segítségével könnyedén rögzíthető fém felületekhez is
- Időtálló dizájn, öntött borítás és IP54 vízállóság; 1,5 magasságig garantált ejtés/ütés állóság
- Rögzítőingával felszerelt

- 1/4-es és 5/8-os csavarmenet - a csavarmenet segítségével finombeállítások végezhető a műszeren állványra rögzítés esetén
- Hatótávolság: 15/40 m detektorral
- Pontosság: +/- 3 mm/10 m
- IP: 54
- Akku élettartam: több mint 25 óra
- Tartozékok: lézer egység, szemüveg, T-Stack tároló, 4 db AA elem, akku töltő, céltábla, multi állvány



STANLEY				
FMHT1-77415	FATMAX® Kereszt + 5 pontos lézer - vörös	-	1	3253561774157

STANLEY® FATMAX® 5 PONTOS PONTLÉZER - ZÖLD

STANLEY
FATMAX



- Széleskörű felhasználási lehetőségek - 5 egymástól független pontot vetít
- Kiemelkedő pontosság
- A mágneses alaplap segítségével könnyedén rögzíthető fém felületekhez is
- Időtálló dizájn, öntött borítás és IP54 vízállóság, 1,5 magasságig garantált ejtés/ütésállóság
- Rögzítőingával felszerelt
- 1/4-es és 5/8-os csavarmentet - a csavarment segítségével finombeállítások végezhetők a műszeren állványra rögzítés esetén
- Hatótávolság: 45 m

- Zöld lézersugár
- Pontosság: +/- 3 mm/10 m
- IP: 54
- Akku élettartam: több mint 40 óra
- Tartozékok: lézer egység, L tartóelem, céltábla, acéltányér, használati utasítás, hordtáska. 4 db NiMH akku, töltő



STANLEY				
FMHT1-77437	FATMAX® 5 Pontos pontlézer - zöld	X	1	3253561774379

STANLEY® FATMAX® KERESZT + 2 PONTOS LÉZER - ZÖLD

STANLEY
FATMAX



- Széleskörű felhasználási lehetőségek - 2 egymástól független pontot plusz egy vízszintes és egy függőleges vonalat vetít
- 150°-os szögben kivetíti a lézersugarat, rövid idő alatt beállítható
- Kiemelkedő pontosság
- A folyamatos pulzáló üzemmód lehetővé teszi a detektorral való használatot
- A mágneses alaplap segítségével könnyedén rögzíthető fém felületekhez is
- Időtálló dizájn, öntött borítás és IP54 vízállóság; 1,5 magasságig garantált ejtés/ütésállóság

- Rögzítőingával felszerelt
- 1/4-es és 5/8-os csavarmentet - a csavarment segítségével finombeállítások végezhetők a műszeren állványra rögzítés esetén
- Hatótávolság: 20/50 m detektorral
- Zöld lézersugár
- Pontosság: +/- 3 mm/10 m
- IP: 54
- Akku élettartam: több mint 30 óra
- Tartozékok: lézer egység, szemüveg, T-Stack tároló, 4 db NiMH akku, akku töltő



STANLEY				
FMHT1-77438	FATMAX® Kereszt + 2 pontos lézer - zöld	-	1	3253561774386

STANLEY® FATMAX® KERESZT + 5 PONTOS LÉZER - ZÖLD

**STANLEY
FATMAX**



- Széleskörű felhasználási lehetőségek - 5 egymástól független pontot plusz egy vízszintes és egy függőleges vonalat vetít
- 150°-os szögben kivetíti a lézersugarat, rövid idő alatt beállítható
- Kiemelkedő pontosság
- A folyamatos pulzáló üzemmód lehetővé teszi a detektorral való használatot
- A mágneses alaplap segítségével könnyedén rögzíthető fém felületekhez is
- Időtálló dizájn, öntött borítás és IP54 vízállóság, 1,5 magasságig garantált ejtés/ütésállóság
- Rögzítőingával felszerelt

- 1/4-es és 5/8-os csavarmentet - a csavarment segítségével finombeállítások végezhetők a műszeren állványra rögzítés esetén
- Hatótávolság: 20/50 m detektorral
- Pontosság: +/- 3 mm/10 m
- IP: 54
- Detektor kompatibilis
- Akku élettartam: több mint 25 óra
- Tartozékok: lézer egység, szemüveg, T-Stack tároló, 4 db NiMH elem, akku töltő, multi állvány



STANLEY	i			
FMHT1-77442	FATMAX® kereszt + 5 pontos lézer - ZÖLD	-	1	3253561774423

STANLEY® FATMAX® 360 + 2 VONALLÉZER

**STANLEY
FATMAX**



FMHT1-77416



FMHT1-77443

- Többcélú szerszám - teljes 360 fokos vízszintes vonalat + 2 függőleges vonalat vetít ki 120 fokos szöggel + 1 lefelé tartó függőleges ponttal
- Lefelé tartó lézernyalábot vetít ki megemelt hézaggal
- Mágneses talp
- Közvetlenül fémsínre szerelhető, hogy a kivetítés minden irányban pontos legyen
- Impulzus módban detektorral használható
- Teljes fényerejét megtartja a láthatóság a működési tartomány kiterjesztése végett
- Fröccsöntött burkolat, IP54 osztályú víz- és törmelékállóság
- 1,5 m-ig ütésálló
- Záróinga a belső komponensek károsodásának elkerülése végett
- Csúszó 1/4 & 5/8 csavarmentet

STANLEY	i			
FMHT1-77416	STANLEY 360 + 2V, Vonallézer - vörös	-	1	3253561774164
FMHT1-77443	STANLEY 360 + 2V, Vonallézer - zöld	-	1	3253561774430

STANLEY® FATMAX® KERESZTSUGARAS ZÖLD LÉZER - FCL-G

STANLEY
FATMAX4x
FÉNYESEBB
TECHNOLÓGIA*

Pulzáló mód a detektorral
való használathoz
(a csomag nem tartalmazza)



Keresztirányú
& visszaverődő
sugarak

Menet tripodhoz
rögzítéshez

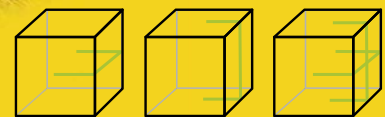

- Hatósugár 20/50 m
- Kül- és beltéri használatra is alkalmas
- Egy vízszintes és egy függőleges sugárral, keresztsugarat hoz létre
- Pulzáló üzemmód detektorral biztosítja a kültéri használatot
- Mágneses tompítású inga az önszintezéshez
- Kilengésérzékelő, valamint szállításhoz rögzíthető inga
- 3AA elemmel, teljesítmény 16 h
- Szintezési pontosság: +/-3 mm 10m-nél
- Lézer osztály: 2
- Önszintezés 4 fokon belül
- Tartalma SCL, 3 x AA elem, céltábla, tartó, mini tripod, szemüveg, hordtáska

“ A ZÖLD SUGARAS
SZINTEZŐ LÉZEREK
KIMAGASLÓAN JÓ
LÁTHATÓSÁGOT ÉS
HATÁSFOKOT
BIZTOSÍTANAK ”

STANLEY PIACKUTATÓK



STANLEY	i	☎	✉	📦
FMHT1-77348	FATMAX® Keresztsugaras zöld lézer - FCL-G	-	1	3253561773488
FMHT1-74267	LD200-G Detektor zöld sugarhoz (FCL-G-HEZ)	-	1	3253561742675

*4x jobban látható, mint a vörös lézer

STANLEY® FATMAX® MULTILINE LÉZER SML

STANLEY
FATMAX



- Hatósugár 15 m / 50 m detektorral
- Kültéri és beltéri használatra
- Egy vízszintes és négy függőleges sugarat bocsájt ki a keresztsugarhoz (függ. 130 fok), (vysz. 180 fok)
- Egy lefelé függőleges
- A pulzáló mód, valamint a detektor használatával kültéri munkákra is alkalmas
- Kilengésérzékelő, önbeállítás 4 fokig
- Mágneses tompítású inga, zárható a szállítás idejére
- Tripod állvány
- 4 x AA elemmel működik, telj: 6 H
- Működési hőm: -10/+40 fok
- Szintezési pontosság +/-2 mm 15 m-nél (függ) +/-6 mm 15 m-nél (vysz)
- Lézerosztály: 2
- Dioda: 5 x 635 nm , 1 x 650 nm
- A készlet tartalma: SML6, 4 x AA tölthető elem, 4 tartalék elem, céltábla, detektor, töltő, szemüveg, hordtáska

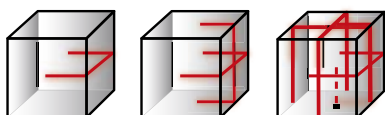

STANLEY				
1-77-322	SML Lézer	-	1	3253561773228

STANLEY® FATMAX® SML LÉZER KÉSZLET

STANLEY
FATMAX



- Professzionális lézer készlet (detektor nélkül)
- 1 vízszintes és 4 függőleges sugarat biztosít
- A kiegészítő, lefelé irányuló sugár nagy segítség a referenciaponthoz történő igazításhoz; ideális ajtó, szekrények és oszlopok elhelyezéséhez
- Hatósugár 15 m vagy 50 m detektorral
- Mágneses tompítású inga, mely zárható a szállítás idejére
- Elhajlásérzékelő szenzor
- 3 lábás tripod, mely levehető
- Készlet tartalma: lézer egység, céltábla, tölthető elemek, lézerszemüveg, töltő és hordtáska

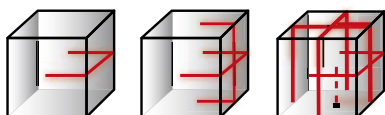

STANLEY				
FMHT1-77145	SML Lézer detektor nélkül	-	1	3253561771453



Mindenki aki lézeres műszert használ keresi a legprecízebb kivitelűt, melynek installálása és használata a legegyszerűbb, úgy a beltéri, mint a kültéri használat esetén. Ahhoz hogy ezt biztosítsuk a fejlett technológiát használva, egy teljesen új szortimentet hoztunk létre, kiegészítő tartozékok széles skálájával. Szervíz biztosításával a javítható műszereknél.

STANLEY® CUBIX™ LÉZERES SZINTEZŐ

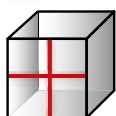

- Vonaldiagram Önbeálló szintezés - teljesen végigfutó keresztirányú vonalat hoz létre (vízszintesen és függőlegesen)

STHT77498-1

- Lézerdióda Vörös, 2. Osztály, 635 nm
- Hatótávolság 12 m (-)
- Üzemidő 20 óra

STHT77499-1

- Lézerdióda Vörös, 2. Osztály, 510 nm
- Hatótávolság 16 m (-)
- Üzemidő 10 óra
- Szintezési pontosság +/- 6 mm @ 10 m

- Önszintezés ±} 4°
- Szintezési idő (másodperc) ≤ 5 mp
- Illesztve öntött Burkolat - IP besorolás IP50
- Esési teszt 0,5 m
- Tápellátás 2 × AA
- Rögzítés 1/4 hüvelyk (0,635 cm)
- Záróinga a biztonságos szállítás érdekében
- A készlet tartalma: Többfunkciós konzol, 2 × AA Alkáli elem, Övtáska (TBD)



STANLEY	i	☁	☒	📊
STHT77498-1	Keresztsugaras lézeres szintező - VÖRÖS	X	1	3253561774980
STHT77499-1	Keresztsugaras lézeres szintező - ZÖLD	X	1	3253561774997

STANLEY® CROSS90™ LÉZERES SZINTEZŐ

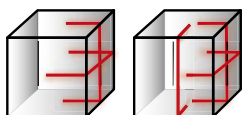

- Vízszintes sugár, önbeálló szintezés, 3 lézerdióda: Keresztsugár + 90° Függőleges

STHT77502-1

- Lézerdióda Vörös, 2. Osztály, 635 nm
- Hatótávolság 12 m
- Üzemidő 9 óra

STHT77592-1

- Lézerdióda Vörös, 2. Osztály, 510 nm
- Hatótávolság 16 m
- Üzemidő 4 óra
- Szintezési pontosság +/- 5 mm @ 10 m
- Önszintezés ±} 4°

- Szintezési idő (másodperc) ≤ 5 mp
- IP besorolás IP50
- Esési teszt 0,5 m
- Tápellátás 2 × AA
- Rögzítés 1/4 hüvelyk (0,635 cm)
- A készlet tartalma: Többfunkciós konzol, 2 × AA Alkáli elem, Övtáska (TBD)



STANLEY	i	☁	☒	📊
STHT77502-1	Keresztsugaras lézeres szintező - VÖRÖS	x	1	3253561775024
STHT77592-1	Keresztsugaras lézeres szintező - ZÖLD	x	1	3253561775925

STANLEY® FATMAX® CROSS LINE LÉZER CL2XTI KÉSZLET

STANLEY
FATMAX®

- Ideális padlózatához és fali csempézéshez, bútorok beállításához, és egyéb feladatokhoz.

- Vízszintes és függőleges lézersugarat bocsájt ki
- Ideális beltéri használathoz, de detektorral kültéren is használható
- Fényes sugár és könnyű leolvasás
- Önbeálló szintezés
- Hatósugár 25 m
- Kültéri és beltéri használat
- Szintezési pontosság 3 mm / 10 m elhajlás kijelzés 4 mm-nél
- Lézer dióda 2 x 635 nm
- Lézerosztály: 2
- Elemek: 3 x AA tartalmazza
- Alkalmazási idő >15 h
- Detektorral működtethető
- Készlet tartalmazza: CL2XTI keresztviasz lézer, céltábla, L tartóelem, hordtáska, detektor

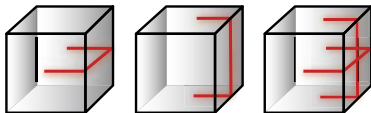

STANLEY				
1-77-121	FATMAX® CL2XTi Keresztviasz lézeres szintező	-	1	3253561771217

STANLEY® FATMAX® CLLi KERESZTSUGARAS LÉZER

STANLEY
FATMAX®

- 25 m hatósugár kül és beltéri használatra
- Egy függőleges és egy vízszintes sugárral keresztviasz
- Kilengés érzékelő
- Mégneses tompítású inga

- Zárható a szállítás idejére
- Védettség: IP54
- Elem telj: 15 H
- Működési hőmérséklet (°C): -10°/+40°
- Szintezési pontosság: +/- 4 mm @ 10 m
- Lézer osztály: 1
- Dioda: 2 x 650 nm
- Önszintezés: 4°
- Készlet tartalma: 77-123 - keresztviasz lézer egység; tartó oszlop (2,70 m); tartóelem; céltábla; hordtáska; 3 x AA elem

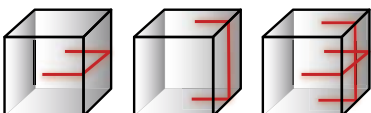

STANLEY				
1-77-123	CLLi Keresztviasz lézer	X	1	3253561771231

STANLEY® FATMAX® 360° MULTI-LINE LÉZEREK

**STANLEY
FATMAX®**

**FALAKHOZ, PADLÓKHOZ
ÉS MENNYEZETEK
BEÁLLÍTÁSÁHOZ**

2 kivitelben érhető el, vörös illetve zöld lézerrel

Pulzáló mód detektorhoz (a detektor nem tartozék)

Zárógomb a lézer biztonságos szállításához

Menet az állvány rögzítéséhez

Folyamatosan 6 vonalat vetít

Pontosság: 3 mm 10 m-en
Munkatávolság: 30 m (zöld) / 20 m (vörös)
50 m-ig használható detektorral (nem tartozék)

Erős és ellenálló gumirozott ház

LASER 2

**“ FOLYMATOSAN
6 VONALAT VETÍT EGY
EGYSÉGBEN A 360°
HASZNÁLHATÓSÁG
ÉRDEKÉBEN ”**

STANLEY PIACKUTATÓK



STANLEY				
FMHT1-77356	FATMAX® X3R - zöld lézer	-	1	3253561773563
FMHT1-77357	FATMAX® X3G - vörös lézer	X	1	3253561773570

SLL360 VONALLÉZER - VÖRÖS



- Vízszintes sugár, önbeálló szintezés, 1 × 360° + 1 × Függőleges
- Lézerdióda Vörös, 2. Osztály, 635 nm
- Hatósugár 20 m
- Szintezési pontosság +/- 4 mm @ 10 m
- Önszintezés ±} 4°
- Szintezési idő (másodperc) ≤ 5 mp
- Illesztve öntött Burkolat IP besorolás IP50
- Esési teszt 0,5 m
- Tápellátás 4 × AA
- Üzemidő 10 óra
- Rögzítés 1/4 hüvelyk (0,635 cm)
- Záróring a biztonságos szállítás érdekében
- A készlet tartalma: 4 × AA Alkáli elem, Hordtáska

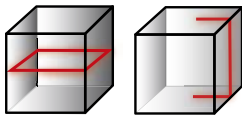

STANLEY				
STHT77504-1	SLL360 next Generation - vonallézer - VÖRÖS	X	1	3253561775048

SLL360 VONALLÉZER - ZÖLD



- Vízszintes sugár, önbeálló szintezés 1 × 360° + 1 × Függőleges
- Lézerdióda Zöld, 2. Osztály, 510 nm
- Hatósugár 25m
- Szintezési pontosság +/- 4 mm @ 10 m
- Önszintezés ±} 4°
- Szintezési idő (másodperc) ≤ 5 mp
- Illesztve öntött Burkolat IP besorolás IP50
- Esési teszt 0,5 m
- Tápellátás 4 × AA
- Üzemidő 5 óra
- Rögzítés 1/4 hüvelyk (0,635 cm)
- Záróring a biztonságos szállítás érdekében
- A készlet tartalma: 4 × AA Alkáli elem, Hordtáska

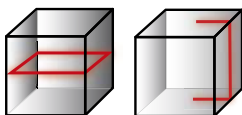

STANLEY				
STHT77594-1	SLL360 next Generation - vonallézer - ZÖLD	Z	1	3253561775949

ROTÁCIÓS LÉZEREK

STANLEY® FATMAX® ROTÁCIÓS ZÖLD SUGARÚ LÉZER - RL HVPW-G

STANLEY
FATMAX

4x

FÉNYESEBB
TECHNOLÓGIA*

360° sugár felfelé
(zöld) és lefelé (piros)
sugárpont

Vízszintes vagy
függőleges sugár

10% elhajlás
(manuális beállítás)

Menet tripodhoz
rögzítéshez



**„ A ZÖLD SUGARAS
SZINTEZŐ LÉZEREK
KIMAGASLÓAN JÓ
LÁTHATÓSÁGOT ÉS
HATÁSFOKOT
BIZTOSÍTANAK „**

- Hatótávolság 400 m
- Törésbiztos üveg a sugárkibocsátó rész körül
- Vízszintes, függőleges sugár
- A rotációs fej beállítható 10% dőlésre (manuális szintezés)
- Anti-drift rendszer
- Páztázó mód: 10°/45°/90°
- Távkapcsolóval működtethető

- Üvegorítás révén a védettség IP66
- Hatótávolság: 600 (detektorral)
- Rotációs sebesség: 0, 300, 600, 1000 r/min
- Védettség: IP66
- Vízszintes és függőleges működtetés
- Szintezési pontosság: vízszintes +/- 1,5 mm @ 30 m, függőleges +/- 3 mm

STANLEY PIACKUTATÓK

STANLEY				
FMHT1-77441	FATMAX® Rotációs Zöld Sugarú Lézer - RL HVPW-G	-	1	3253561774416
FMHT1-74266	LD400-G Detektor Zöld Lézerhez (RL HVPW-G-HEZ)	-	1	3253561742668

*4x jobban látható, mint a vörös lézer

RL HVPW STANLEY® FATMAX® KÜLTÉRI ROTÁCIÓS LÉZER

STANLEY
FATMAX

- Hatótávolság 400 m
- Törésbiztos üveg a sugárkibocsájtó rész körül
- Vízszintes, függőleges sugár
- A rotációs fej beállítható 10% dőlésre (manuális szintezés)
- Anti-drift rendszer
- Páztázó mód: 10°/45°/90°
- Távkapcsolóval működtethető
- Gumirozott egységek
- Üvegborítás révén a védettség IP66

- Hatótávolság: 400 (detektorral)
- Rotációs sebesség: 0, 300, 600, 1000 r/min
- Védettség: IP66
- Akku telj.: 20 H, LR14, Ni-MH
- Működési hőmérséklet (°C): -10°/+50°
- Vízszintes és függőleges működtetés
- Szintezési pontosság: vízszintes +/- 1,5 mm @ 30 m, függőleges +/- 3 mm

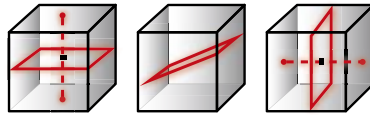

STANLEY				
1-77-427	RL HVPW Rotációs lézer	-	1	3253561774270

RL HV STANLEY® FATMAX® KÜLTÉRI ROTÁCIÓS LÉZER

STANLEY
FATMAX

- Hatótávolság 400 m
- Törhetetlen üvegborítású kibocsájtó egység
- Horizontális körkörös alakú lézersugár
- Rotációs egység beállítható 10% dőlésig (kézi szintezés)
- Anti-drift rendszer
- Szkenelő mód (10°/45°/90°)

- Távirányítóval működik
- Gumirozott egységek
- Üvegborítású kibocsájtó egység IP66
- Működési távolság: 400 (detektorral)
- Forgási sebesség: 0, 300, 600 r/min
- Védettség: IP66
- Akku: 20 H, LR14, Ni-MH

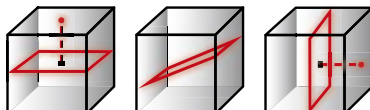

STANLEY				
1-77-497	RL HV Rotációs lézer	-	1	3253561774973

RL HGW STANLEY® FATMAX® KÜLTÉRI ROTÁCIÓS EGYSÉG

STANLEY
FATMAX



- Hatósugár 600 m
- Üvegborítású kibocsájtó egység
- A rotációs egység dönthető 15% lejtésre (digitális szint.)
- Anti-drift rendszer
- Gumirozott egységek
- Üvegborítású kibocsájtó egység védelem: IP66
- Hatótávolság 600 (detektorral)
- Rotációs sebesség: 0, 300, 600, 1000 r/min

- Ellenállás: IP66
- Akku telj: 24 H, LR14, Ni-MH
- Működési hőm (°C): -10°/+50°
- Működés: vízszintes és függőleges
- Szintezési pontosság: vízszintes +/- 1,5 mm @ 30 m, függőleges +/- 3 mm @ 30 m
- Lézer osztály: 2M
- Dióda: 635 nm
- Önszintezés: 5°
- Készlet tartalma: rotációs lézer HGW; detektor; töltő; Ni-MH tölthető elem; távirányító; telescope; hordtáska

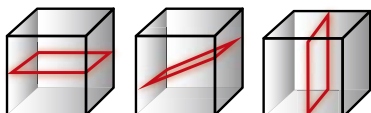

STANLEY				
1-77-439	RL HGW Rotációs lézer	-	1	3253561774393

RL HW+ STANLEY® FATMAX® KÜLTÉRI ROTÁCIÓS LÉZER

STANLEY
FATMAX



- Hatósugár 600 m
- Üvegborítású kibocsájtó egység
- A rotációs rész felállítható 10% dőléssel (manuális szintezés)
- Elhajlás érzékelő
- Gumirozott egységek
- Üvegborítása révén porvédelem fok IP66
- Működési távolság: 600 (detektorral)
- Rotációs sebesség: 600 r/min

- Ellenállás: IP66
- Akku telj: 24 H, LR14, Ni-Mh
- Működési hőmérséklet (°C): -10°/+50°
- Szintezési pontosság: +/- 1,5 mm @ 30 m
- Működési pozíció: vízszintes és függőleges
- Lézer osztály: 2M
- Dioda: 635 nm
- Önszintezés: 5°-on belül
- Készlet tartalma: rotációs lézer RL HW; detektor; töltő; Ni-MH tölthető elem; hordtáska

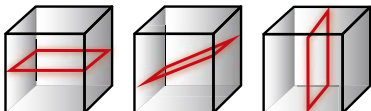

STANLEY				
1-77-429	RL HW+ Rotációs lézer	-	1	3253561774294

RL HW STANLEY® FATMAX® KÜLTÉRI ROTÁCIÓS LÉZER

STANLEY
FATMAX



- Hatósugár 600 m
- Törésbiztos üveggel ellátott kibocsájtó rész
- Elhajlásérzékelő
- Gumirozott borítóelemek
- Üveggel ellátva a védelem: IP66
- Működési hőmérséklet: 600 m (with detektorral)
- Rotációs sebesség: 600 r/min
- Ellenállás: IP66

- Akkumulátor: 24 H, LR14, Ni-Mh
- Működési hőmérséklet (°C): -10°/+50°
- Szintezési pontosság: +/- 1,5 mm @ 30 m
- Lézer osztály: 2 M
- Önszintezés 5 fokon belül
- Dioda: 635 nm
- Készlet tartalma: rotációs lézer, töltő, Ni-MH tölthető elem, hordtáska

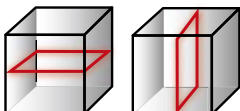

STANLEY				
1-77-496	RL HW Rotációs lézer	-	1	3253561774966

OPTIKAI SZINTEZŐK

STANLEY® FATMAX® AL32 OPTIKAI SZINTEZŐ

STANLEY
FATMAX®



- Mágneses tompítású önszintező mechanizmus X32 nagyítás
- Kompenzátor lezáró gomb- a műszert védi a szállítás alatt
- Nagy méretű, pontos beállítású fókuszáló gomb
- Penta prizma –jól látható libella
- Védett optikai lencse fény, és nedvesség ellen
- Jól zárt konstrukció, esős időben is védett
- A készlet tripodot és 5m-es mérőrudat tartalmaz

STANLEY				
1-77-245	FATMAX® Optikai szintező készlet AL32	-	1	3253561772450

OPTIKAI SZINTEZŐ AL24



- Mágnesesen tompított, függesztett kompenzátor a maximális pontosság érdekében
- A kompenzátor automatikusan zár a műszer szállításakor
- Tökéletes optikai betekintő a legpontosabb kitűzés érdekében
- 1:100 tachia (táv mérő) a távolság becsléshez
- Zárt, nedvesség és por elleni védelem
- Hatótávolság: 90 m
- Szintezési pontosság: +/-1,6 mm @50 m
- Szintezés: 3 csavarral, és kompenzátorral
- Automata önbeállítás +/-2°-ig
- Kompenzátor: Mágneses tompítás +/-8°
- Működési hőmérséklet: -6 + 49°
- Nedvesség és por ellenállás: IPX-4
- Tartozékok: szintező, függőön, lencsvédő, állvány

STANLEY				
1-77-160	Optikai szintező készlet AL24 GVP	-	1	3253561771606

TARTOZÉKOK

SZINTEZŐLÉC, ALUMÍNÍUM



- Hagyományos építőipari szintezőléc
- 5 részből áll, mm és cm beosztással
- Szélsőséges alumínium konstrukció
- Szélsőséges időjárás ellenálló

STANLEY	i	☐	☒	📊
1-77-161	AR-51 Szintező léc 5 m	-	10	3253561771613

ALUMINIUM TRIPOD



- Erős alumínium lábak, öntött talpazattal, hosszabbítható lábakkal
- Elektrosztatikus porszórt felület a tartósság érdekében
- Gyorskioldású, hosszabbítható láb
- 5/8"-os rögzítési lehetőség
- Az 1-77-164-es model hosszabbító középoszloppal 102 –292 cm
- 1-77-163 modell hasznos magasság 0,9 m – 1,6 m
- Erős vállsíz
- A vasalatok nem szegeccsel, hanem csavarral rögzítve

STANLEY	i	☐	☒	📊
1-77-163	Alumínium tripod 97-160cm	-	4	3253561771637
1-77-164	Alumínium tripod 102-292cm	-	4	3253561771644

STANLEY® TRIPOD TARTÓELEMMEL



- 5 egységes teleszkópos állvány
- Rugós állítható láb
- Max. magasság 3,6 m
- Rögzíthető, csúsztatható tárolóval ellátva
- Tripod állvánnyal szállítva a stabilitáshoz
- Használható a következőkkel: 1-77-119, 1-77-118, 1-77-120, 1-77-121, 1-77-117, 1-77-122, 1-77-021

STANLEY	i	☐	☒	📊
1-77-022	Tripod tartóelemmel	-	1	3253561770227

PROFESSZINÁLIS TARTÓRÚD, MÁGNESES TARTÓELEMMEL



- Mindegyik kereszt sugaras lézerrel használható
- Teleszkópos
- Alumínium, erős és könnyű
- 5/8" csatlakozás; max 2,8 m magasság

STANLEY				
1-77-221	2,8m tartórúd, mágneses	-	1	3253561772214

TELESZKOPOS RÚD CL90-HEZ



- Erős alumínium konstrukció
- Rugós végrészek a könnyű beállításokhoz
- Használható a CL90, SP5, CL2 és RL100 termékekhez
- 4 részes
- Hordtáskával magasság 3,25 m
- Hordtáskával és csúsztatható tartóelemmel szállítva

STANLEY				
1-77-184	Teleszkópos rúd CL90-hez	-	6	3253561771842

FOTÓ ÁLLVÁNY



- Kompakt és stabil
- Állítható magasság 44-119 cm
- Dönthető lap, a változatos lehetőségekhez
- Beépített szintező
- 5/8" és 1/4" menet
- Könnyű alumínium tripod hosszabbítható lábakkal
- Lapka nélkül 5/8"-os rögzítésű lézerekkel is használható
- Lapkával 1/4"-os rögzítésű lézerekkel használható
- A műanyag karral a központrúd emelhető
- Rögzíthető lábak
- Erős műanyag klipek és tartozékok

STANLEY				
1-77-201	Műszer és fotó állvány	-	20	3253561772016

STANLEY® FATMAX® TÖBBFUNKCIÓS KONZOL

STANLEY
FATMAX



- Többfunkciós konzol: 20 cm-es magasságállítás. Ideális álményezetekhez
- Forgatható finombeállító talpazat: Lehetővé teszi a lézer finombeállítását. Mérőőn-nyílás
- Mágneses talpazat: Ennek segítségével az eszköz fémsínekre tehető, így pontosan tudja kivetíteni a sugarakat

- Befogási mechanizmus: Lehetővé teszi a párkány vízszintes szerkezetekre történő felszerelését
- Gumipánnya: Biztonságosan rögzíti a párkányt oszlopokhoz, rudakhoz, stb...
- 1/4 és 5/8 csavarmenet: Bármilyen típusú tripodra felszerelhető



STANLEY				
FMHT1-77435	Konzol	X	2	3253561774355

58-MNI MINI TRIPOD CL2 ÉS SP5 LÉZEREKHEZ



- Összecsukva 5/8"-os hagyományos tripodhoz is csatlakoztatható
- 1/4" csatlakozású műszerekkel használható

- Mágneses
- CL2 és SP5 műszerekkel javasolt

STANLEY				
1-77-192	58-MNI Mini Tripod tartelem	-	1	3253561771927

ADAPTER FERDE BEÁLLÍTÁSOKHOZ



- Hagyományos tripodra rögzíthető
- Lehetővé teszi a műszer tetszőleges (0-90°)-ban történő biztos elhelyezését

- Finombeállítású csavarokkal és fokbeosztású táblával
- Erős fém konstrukció

STANLEY				
1-77-168	LGA1 Adapter ferde beállításához	-	1	3253561771682

ADAPTER 5/8-5/8



- Hosszú adapter a Multiline lézer tripodjához történő rögzítéshez (menet 5/8)
- Magasság 7 cm

STANLEY				
1-77-024	Adapter 5/8-5/8"	-	1	3253561770241

ADAPTER 1/4-5/8



- Rövid adapter a Multiline lézer állványhoz történő rögzítéshez (menet 1/4)
- Magasság 2 cm
- Nagy talprész

STANLEY				
1-77-128	Adapter 1/4-5/8"	-	1	3253561771286

STANLEY® FATMAX® VONALLÉZER DETEKTOR

STANLEY
FATMAX.

- Hatótávolság 30 m
- Pontosság 1 mm
- Kültéri és beltéri használat
- 1 x 9 V



STANLEY				
1-77-132	LD200 Detektor lézerhez	-	1	3253561771323

STANLEY® FATMAX® ROTÁCIÓS LÉZER DETEKTOR

STANLEY
FATMAX.

- Hatótávolság 305 m
- Pontosság 0,75 - 2,5 mm
- 2 oldali LCD kijelző
- Kültéri és beltéri használat
- 1 x 9 V



STANLEY				
1-77-133	RLD400 Detektor lézerhez	-	1	3253561771330

STANLEY® FATMAX® ROTÁCIÓS LÉZER TÁVIRÁNYÍTÓ

STANLEY
FATMAX

- IR távirányító



STANLEY	i	☐	☒	☐
1-77-134	RC100 Távkapcsoló	-	1	3253561771347

TÖLTŐ CLRL100



- Töltő a feltölthető elemekhez a Multiline és rotációs egységekhez
- Töltő a feltölthető elemekhez az adapterhez

STANLEY	i	☐	☒	☐
1-77-127	CLRL100 Töltő	-	1	3253561771279

STANLEY® FELTÖLTHETŐ ELEMOK



- Feltölthető elemek: AA
- Teljesítmény: 15 h

STANLEY	i	☐	☒	☐
1-77-135	Tölthető elem, 4 x AA	-	1	3253561771354
1-77-136	Tölthető elem, 4 x C	-	1	3253561771361

CÉLZÓ TÁBLA



- Megkönnyíti a lézersugár jobb láthatóságát
- Ideális álmennyezetek készítésénél
- Lézervisszaverő lapka mágneses talppal

STANLEY	i	☐	☒	☐
1-77-170	Célzó tábla, piros	-	10	3253561771705
STHT1-77368	Célzó tábla, zöld	-	10	3253561773686

SZEMÜVEG



- A használójának élesebbé teszi a lézersugár láthatóságát
- Fontos – ne keverjük össze a lézeres védőszemüveggel
- Hasznos nagyon fényes körülmények között a sugár jobb láthatóságához

STANLEY	i	☐	☒	☐
1-77-171	Szemüveg lézerhez, piros	-	10	3253561771712
STHT1-77367	Szemüveg lézerhez, zöld	-	10	3253561773679





LED LÁMPÁK



STANLEY

LED LÁMPÁK

A megvilágítást a modern technológiát képviselő LED diódák biztosítják.

A hagyományos körtékkel szemben, egy meghatározott nagyon tiszta erős fényt biztosít, gyakorlatilag nappali fényt.

A fényaláb nagyon egységes és határozott, szemben a hagyományos körtékkel szemben.

Az új generációs LED diódák biztosítják a legnagyobb fényerőt és folytonosságot.

STANLEY® FATMAX® FEJLÁMPA

STANLEY
FATMAX



- LED
- 3 x AAA elem tartozék
- 2 fényerősség: alacsony 50 Lumen/magas 200 Lumen
- Üzemidő: 6,5 / 30 óra
- IP 54
- 3 fokozatban állítható fejpánt
- Irányítható fej
- Mozcásérzékelés - nem szükséges a lámpa érintése, ha piszkos vagy tele van a kéz

STANLEY				
FMHT81509-0	LED	X	1	3253560815097

MINITRIPOD KULCSTARTÓS LÁMPA



- Törés és ütésellenálló lencsék
- Gombelemmel (3xLR41) működik, tartozék
- Innovatív tripod kivitel, szabaddá teszi a kezét a munkavégzéshez
- Dönthető fejrész
- Vonzó, praktikus ajándék
- Kisméretű, de nagyon erős fényrel

STANLEY				
0-95-113	LED Lámpa Tripod állvánnyal MINI X12	X	16	3253561951138

MAXLIFE TRIPOD™ MIDI ELEMLÁMPA



- Multi pozíciós fejrész, a megfelelő irányba történő fénybeállításához
- 4 pozíciós fényerősség kapcsoló alacsony, közepes, magas fényerőhöz illetve kikapcsoláshoz
- Tartós, ütésálló graphite ABS fejrész, szintén ütésálló lencsékkel
- Alacsony töltöttség jelző
- Innovative kompakt tripod design, a kéz szabaddá tétele érdekében
- Anódizált alumínium, nedvesség ellenálló
- 3 AAA elemmel működik, mely nem tartozék

STANLEY				
1-95-111	MAXLIFE MIDI Tripod elemlámpa	X	4	3253561951114

STANLEY® FATMAX® NAGYTELJESÍTMÉNYŰ ALUMÍNIUM LÁMPA 3AA

STANLEY
FATMAX



- 70 lumen fényerősség a maximális megvilágítás érdekében
- Alumínium tartós ház
- Ütésellenálló lenszék
- Nedvesség ellenálló

- 3 AAA elem
- Jól látható sárga gyűrűk
- Hátoldalon ki/bekapcsoló
- Alacsony töltöttség jelző
- Nagy hatásfokú LED a maximális fényhatás érdekében
- Csuklószalag a biztonság érdekében

STANLEY				
1-95-152	FATMAX® Nagyteljesítményű alumínium lámpa 3AA	x	1	3253561951527

STANLEY® FATMAX® ZSEBLÁMPA

STANLEY
FATMAX



- COB LED
- Lumen: 100
- Sugár távolsága: 20 m

- Állítható sugár
- Üzemidő: 10 óra
- Alumínium ház IP44
- Övcsipesz
- Kompakt méret, zsebben is elfér
- Vékony lámpatest, mely könnyen befér szűk helyekre
- 2 x AAA elem tartozék

STANLEY				
FMHT81510-0	COB LED	X	1	3253560815103

STANLEY® FATMAX® NAGYTELJESÍTMÉNYŰ ALU LÁMPA - TÖLTHETŐ

STANLEY
FATMAX



- 70 lumen teljesítmény a maximális fényerő érdekében
- Tartós alumínium ház
- Ütésálló lenszék
- Nedvesség ellenálló

- NiMH újratölthető elem a gazdaságosság érdekében
- Jól látható gyűrűk
- Alacsony töltöttség jelzése
- Nagy hatásfokú LED
- Csuklópánt a biztonság érdekében
- 6 óra töltési idő

STANLEY				
1-95-154	FATMAX® Nagyteljesítményű alumínium lámpa, tölthető	x	1	3253561951541

STANLEY® FATMAX® ZSEBLÁMPA

STANLEY
FATMAX

- COB LED
- 2 fényerősség: alacsony 175 Lumen/magas 350 Lumen
- Állítható sugár
- Sugár távolsága: 75-225 m
- Üzemidő: 20 óra
- Alumínium ház IP44
- 4 x AAA elem tartozék



STANLEY				
FMHT81511-0	COB LED	X	1	3253560815110

TRIPOD LED LÁMPA



- Ütésálló lencsék a hosszú élettartam érdekében
- 9 elemmel az 1 LED 8 napon keresztül világít
- 3,6 vagy 9 elemmel működik (nem tartozék)
- Multipozíciós állítható fejrész a szükséges irányba fordítható
- Innovative tripod design a kéz szabadrá tételéhez

STANLEY				
0-95-112	LED Lámpa tripod állvánnyal	X	6	3253561951121

TRIPOD LÁMPA/TÖLTHETŐ



- 3 W LED 70 Lumen erős fényel
- Feltölthető NI-Mh elem tartozék
- 4 pozíciós rotációs fej, a szükséges irányba állításhoz
- A lemerülőfélben lévő elemet indikátor lámpa jelzi
- Védett háromlábú állvány
- Teljes töltés 8 órán belül
- Tripod kioldó gomb
- Csúszásbiztos gumírozott fogantyú
- Töltőtalp a lámpához, tartozék

STANLEY				
1-95-148	Rechargeable Tripod Torch	X	1	3253561951480



VÁGÓS



SZERSZÁMOK

STANLEY

HOGYAN VÁLASSZUNK PENGÉT ÉS KÉST

A világszerte elismert Stanley kések újabb fejlesztésű késekkel és pengékkel bővült kínálata, profi felhasználók és szakemberek igényeihez igazodik most is.

RÖGZÍTETT PENGÉS KÉSEK

Minden cserélhető penge használható vele.

Ezek a kések a legnagyobb igénybevételre lettek kialakítva. Ezek a fixpengés kések fejlesztéseik révén a lehető leggyorsabb penge cserélési mechanizmussal bírnak.



9 MM-ES TÖRDELHETŐ PENGÉS KÉSEK

Ideális vékony lapok vágására
A keskenyebb változatú 9 mm-es penge vékonyabb anyagoknál és általános szakfeladatokra is alkalmazható biztonsággal.



VISSZATOLHATÓ PENGÉS KÉSEK

A legtöbb cserélhető penge használható vele.

A rögzített pengés késekhez hasonlóan erős igénybevételre lettek kialakítva a legbiztonságosabb rögzítési technológiával.



PROFI-, SPORT ÉS ZSEBKÉSEK

Újabb, kibővített szortiment.
Praktikus zseb és sportkések változatos felhasználásra.



TÖRDELHETŐ PENGÉS KÉSEK

Ideális, ha folyamatosan éles vágóél használandó.

Erős és kellőképpen vastag a penge ahhoz, hogy erős igénybevételeknél is a kifejtett nyomás ellenére ne törjön.



MINDEN IGÉNYT KIELÉGÍT AZ IGÉNYES, SZÉLES PENGEVÁLASZTÉK

A hagyományos általános felhasználású Stanley pengék mellett egy felhasználás specifikus kínálatot is tartalmaz az új kínálat. Ezek a pengék a legapróbb részletekben is úgy kerültek kialakításra a mérnökök által, hogy a legnagyobb igénybevétel esetén is a maximális hatékonysággal rendelkezzenek.



PENGÉK



KÉSEK ÉS PENGÉK

KÉS	10-088	10-099	10-129	10-189	10-193	10-199	10-237	10-242	10-243	10-245	10-299	10-499	10-704	10-705	10-707	10-778	10-780	10-788	10-789	10-810	10-812	10-813	10-818	10-819	10-825	10-855	STHT0-10192	STHT0-10193	STHT0-10194	FMHT0-10827	FMHT0-10288	XHT0-10502						
PENGE																																						
11-911 (1991)	●	●	●	●		●	●				●		●	●	●	●	●	●	●	●	●	●	●	●	●						●	●						
11-916 (1992)	●	●	●	●		●	●				●	●	●	●	●	●	●	●	●	●	●	●	●	●	●													
11-921 (1992)	●	●	●	●		●	●		●		●	●	●	●	●	●	●	●	●	●	●	●	●	●	●													
11-700 (1992)	●	●	●	●		●	●		●		●	●	●	●	●	●	●	●	●	●	●	●	●	●	●	●												
11-800	●	●	●	●		●	●				●	●			●	●	●	●	●	●	●	●	●	●	●	●	●											
11-983 (1996)	●	●	●			●					●	●	●	●	●	●	●	●	●	●	●	●	●	●	●	●	●								●			
11-967 (1995H)	●					●					●	●				●	●	●	●			●	●	●	●					●		●						
11-952 (5192)	●	●	●			●					●	●	●	●		●	●	●	●			●	●	●	●													
15-276 (1275)						●					●																											
15-277 (1275)						●					●																											
11-980 (1998)						●					●																											
11-987 (1992Z)		●		●	●	●		●	●				●	●							●					●	●											
STHT0-11941																												●										
STHT0-11942																																						
0-10-245										●																												

KÉSEK ÉS TÖRDELHETŐ PENGÉK

KÉS	10-018	10-095	10-150	10-151	10-280	10-380	10-403	10-409	10-411	10-417	10-418	10-421	10-425	10-431	10-475	10-481	10-486	10-820	STHT0-10188	STHT0-10264	STHT7-10220	STHT10340-0	STHT10341-0	STHT10344-0	STHT10345-0	FMHT10328-0	FMHT10329-0	FMHT10330-0	FMHT10337-0	FMHT10338-0	FMHT10339-0							
PENGE																																						
9 mm 11-300		●	●					●	●												●				●													
18 mm 11-301	●			●	●	●	●			●	●	●							●	●	●	●	●	●	●	●	●	●	●	●	●	●	●	●	●	●		
18 mm 11-219	●			●	●	●	●			●	●	●							●	●	●	●	●	●	●	●	●	●	●	●	●	●	●	●	●	●		
18 mm 11-718	●			●	●	●	●			●	●	●							●	●	●	●	●	●	●	●	●	●	●	●	●	●	●	●	●	●		
STHT*-11818	●			●	●	●	●			●	●	●							●	●	●	●	●	●	●	●	●	●	●	●	●	●	●	●	●	●		
STHT*-11825													●	●			●	●																				
24 mm 11-325												●	●				●	●																				
24 mm 11-725												●	●				●	●																				



Profi felhasználók jelezték, hogy a pengék gyakori cseréje, igen fárasztó, így kifejlesztettük azt a pengét, amely 5-ször hosszabb élettartammal bír a versenytársak pengéihez képest.

A wolfram karbid bevonat, mely keménysége a gyémánt utáni, és a speciális lézertechnikával a penge felületére felvitt anyaggal a hosszabb élettartamú pengével időt és fáradságot takarít meg.

RÖGZÍTETT PENGÉS KÉSEK

STANLEY® FATMAX® RÖGZÍTETT PENGÉS KÉS

STANLEY
FATMAX®



15 penge tárolása,
gyors pengecseré

Öntött alumínium ház erős
és tartós

Kétszer olyan nagy mint egy
általános Stanley kés,
kesztyűvel is kényelmes

Mágneses orrész
Tartja a pengét
a cseré idején

Réz rögzítő gomb,
megerősített záródás

STANLEY				
0-10-818	FATMAX® Fémházas rögzített pengés kés	X	6	3253560108182

STANLEY® FATMAX® RÖGZÍTETT PENGÉS KÉS

STANLEY
FATMAX®

- Mágneses orr rész
- Pengekampó
- Kihajtható pengetartó

- Gumírozott ház
- Pengetartó 5 pengével
- Nyomógomb, a pengetároló nyitásához



STANLEY				
0-10-780	FATMAX® Rögzített trapéz pengés kés	X	6	3253560107802

199E KÉS



- Cinkötvözet fémház, recézett felület, csúszásgátló hatás
- Egymásra záródó orrész a biztosabb pengetartás érdekében
- Tartalékpengékkel szállítva, 3 db

STANLEY	i	☐	☒	☐
1-10-199	Fémházas rögzített pengés kés 199	-	12	3253561101991
2-10-199	FIXPengéjű Fémházas kés 99E	X	12	5000366101996

ÁLTALÁNOS KÉS



- Cinkötvözet fémház
- Egymásra záródó orrész a biztosabb pengetartás, erős nyomás esetén is
- Tartalékpengékkel szállítva, 3 db

STANLEY	i	☐	☒	☐
0-10-299	Fémházas fix trapéz pengés kés, bliszterben	X	12	3253560102999

STANLEY MPP RÖGZÍTETT PENGÉS KÉS



- Szűk orrész a pontos vágásokhoz
- Rögzített penge
- Pengetárolás a késben
- A penge cseréjéhez nem szükséges szerszám
- Ergonomikus forma, kényelmes fogást biztosít, nehezebb, pl. szőnyegpadló vágásánál
- Széles felhasználási terület

STANLEY	i	☐	☒	☐
0-10-705	MPP fix pengés kés	X	6	3253560107055

STANLEY® FATMAX® RÖGZÍTETT PENGÉS ÖSSZECSUKHATÓ KÉS

STANLEY
FATMAX

- Ergonomikus forma az erős igénybevételhez
- Fémház a tartósság érdekében
- Gumírozott részek és hüvelykujjtasmasz a kényelmes fogáshoz

- Szalag vágása a doboz tartalmának megsértése nélkül
- Gyors pengecseré
- Pengetárolás a nyélben
- Beépített óvtartó a praktikus szállításhoz



STANLEY				
FMHT0-10827	170 mm	X	2	3253560108274

STANLEY® ÖSSZECSUKHATÓ KÉS

- Hüvelykujjal könnyen kinyitható penge
- Alumínium markolat a tartósságért

- Rozsdamentes acél övcsat
- Quick change rögzített penge
- Egy kézzel lehet nyitni/zárni
- Használható: 11-932, 11-700, 11-987, 11-983 és 11-961 pengék



STANLEY				
0-10-855	140 mm	x	4	3253560108557

STANLEY® FATMAX® DUPLA PENGÉS KÉS

STANLEY
FATMAX

- Kettős pengetartó
- Beépített pengecserélő gomb
- Hüvelykujj támasztó gomb a maximális kényelem érdekében
- Pengetároló 5 db pengének

- Ergonomikus kialakítású fogantyúrész
- Interlock orrész a biztonságot
- Penge szorító a visszacsúszás elleni védelem kiegészítő védelmére
- Torziós, csavaró ellenállás erős igénybevétel esetére
- Ütésbiztos
- Tökéletes korróziómentesség nagy páratartalom esetén is
- Használható pengék 11-921, 11-937, 11-700, 11-987, 11-983 és 11-961
- 2x 11-700 és 2x 11-983 pengével szállítva

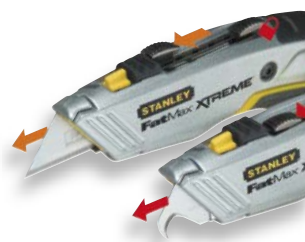

STANLEY				
0-10-789	180 mm	X	6	3253560107895

VISSZATOLHATÓ PENGÉS KÉSEK

STANLEY® FATMAX® VISSZATOLHATÓ PENGÉS KÉS

STANLEY
FATMAX

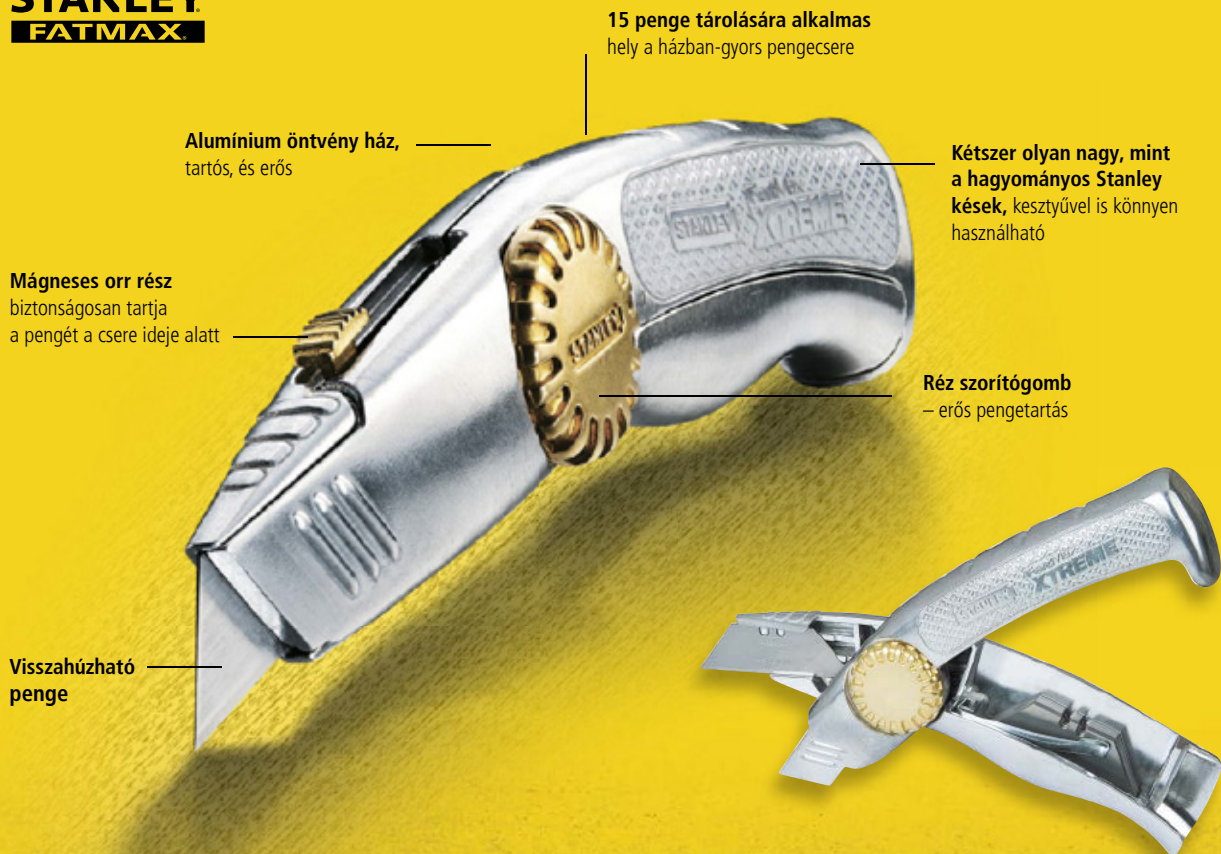

STANLEY				
0-10-819	205 mm	X	6	3253560108199

FATMAX® EXO BEHÚZHATÓ TRAPÉZ PENGÉS KÉS

STANLEY
FATMAX

- Az első behúzható trapéz pengés kés beépített pengecserélő mechanikával
- Felnyitható pengetartó a gyors újratöltéshez
- Mindig tartsa tisztán a pengetartót
- Kétkomponensű puha és kényelmes műanyag borítás csökkenti a csúszás veszélyét

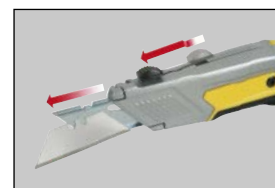

STANLEY				
FMHT0-10288	FATMAX® EXO Behúzható Trapézpengés kés	X	4	3253560102883

STANLEY® FATMAX® VISSZATOLHATÓ PENGÉS ÁLTALÁNOS KÉS

STANLEY
FATMAX

- Penge védő, tisztító gumi
- Kihajtható pengetároló
- Pengerögzítő gomb segíti a penge fixen tartását
- Nyomógomb az orrszénél a penge cseréjéhez
- Gumírozott ház
- Pengetároló zár
- Tároló 5 db pengével
- Torziós elfordulás ellenállás
- Fokozott vegyi anyag ellenállás: terpentin, gázolaj, lakk, oldószer, alkohol



STANLEY	i	☐	☒	☐
0-10-778	180 mm	X	6	3253560107789
7-10-778	+ 5 CARBIDE penge	X	12	3253567107782
2-98-458	+ tok + 20 CARBIDE penge	X	6	3253562984586

VISSZATOLHATÓ PENGÉS KÉS- AUTOMATIKUS UTÁNTÖLTÉSSEL

- Kényelmes, és biztonságos fogású gumírozott nyél
- Kényelmes pengecsere lehetőség
- Könnyű hozzáférés a pengetárolóhoz
- Szűk orrszék – ideális gipszkartonos feladatokhoz
- Minden hagyományos trapézpengével működik



STANLEY	i	☐	☒	☐
0-10-237	150 mm	X	4	3253560102371

DYNAGRIP QUICK CHANGE VISSZATOLHATÓ PENGÉS KÉS

- Interlock rendszer
- Külön rész kötél vágásához zsinag vágásához kialakított rész
- Gumírozott rész a csúszásgátlás érdekében
- Fémház
- Pengetöltés az orr részénél
- Pengekioldó gomb
- 3 tartalék pengével szállítva
- 8 penge tárolására alkalmas hely-szerszám nélkül elérhető



STANLEY	i	☐	☒	☐
0-10-788	180 mm	X	6	3253560107888

HAGYOMÁNYOS STANLEY 99E VISSZATOLHATÓ PENGÉS KÉS



- Az egyik legelső Stanley termék
- Interlock zárómechanizmus, biztos pengetartás
- Precíziós cink öntvény test, könnyű és erős
- 3 penge pozíció változatos felhasználást biztosít
- Pengetároló a nyélben

STANLEY				
1-10-099	155 mm	-	12	3253561100994
2-10-099	155 mm	X	12	3253562100993

499 VISSZATOLHATÓ PENGÉS KÉS



- Visszatolható pengés kés több pozícióval
- 3 db trapéz pengével szállítva
- Szerszám nélküli pengecseré
- Behúzott pengével is lehet zsinórt vágni a kialakított résnél
- Pengetároló a nyélben

STANLEY				
0-10-499	160 mm	X	6	3253560104993

STANLEY MPP VISSZATOLHATÓ PENGÉS KÉS



- Szűk orrész ideális a pontos vágáshoz
- Visszatolható penge
- Pengetároló a nyélben
- Szerszám nélküli penge cseré
- Ergonomikus forma, kényelmes fogást biztosít nagyobb erő kifejtésnél is
- Széles felhasználási terület

STANLEY				
0-10-707	140 mm	X	6	3253560107079

STANLEY® FATMAX® DUPLAPENGÉS ÖSSZECSUKHATÓ KÉS

STANLEY
FATMAX



- Sokoldalú felhasználás egy késsel
- 2 penge egyben
- Megnövelt hatékonyság
- Gyors pengecseré
- Hosszú pengeélettartam – megfelelő penge a megfelelő feladathoz
- Praktikus zárhatóság



STANLEY				
XTHT0-10502	180 mm	X	6	3253560105020

STANLEY® FATMAX® VISSZATOLHATÓ PENGÉS ÖSSZECSUKHATÓ KÉS

STANLEY
FATMAX



- Újratervezett csúszó rész, így a kés formája még tömörebb
- 3 állású pengeszerkezet
- A két különböző anyagból készült markolata miatt kényelmes és biztonságos fogást biztosít
- Beépített pengetárolás (egyszerre 3 pengét képes tárolni, a pengéket a termék tartalmazza)
- Kényelmes, azonnali pengecseré
- Beépített fém csat, melynek segítségével a kés övre csíptethető
- A gumból készült hüvelykujtámasz jobb kontrollt és kényelmesebb használatot biztosít
- Rugós nyomógomb

STANLEY				
FMHT0-10320	FATMAX® Visszatolható pengés összezsukható kés	X	4	3253560103200

STANLEY® FATMAX® VISSZATOLHATÓ PENGÉS ÖSSZECSUKHATÓ KÉS

STANLEY
FATMAX



- Ergonomikus robusztus forma, profi felhasználóknak
- Visszatolható penge a biztonság érdekében
- Gyors pengecserélési lehetőség
- Pengetároló a nyélben

STANLEY				
0-10-825	85 mm	X	6	3253560108250

ÖSSZECSUKHATÓ BIZTONSÁGI ZSEBKÉS



- Automatikusan visszaugró penge a biztonság érdekében
- Összezsukott állapotában zsebben is kényelmesen elfér
- Hagyományos és lekerekített sarkú pengével is működik
- Gyors pengecserélési lehetőség

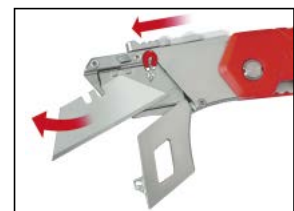

STANLEY				
0-10-243	Összezsukható biztonsági zsebkés	X	4	3253560102432

VISSZATOLHATÓ PENGÉS KÉS, MŰANYAGHÁZAS



- Ütésálló ABS műanyag ház
- Gyors pengecserélési lehetőség
- Öt pozíciós pengehelyzet
- Szerszámnélküli pengecseré

STANLEY				
0-10-088	150 mm	X	12	3253560100889

QUICKSLIDE ZSEBKÉS



- Erős fémház
- Szerszám nélküli pengecseré
- Egy kézzel tolható penge
- Gomblenyomással visszszatolható pengerez
- Hagyományos Stanley pengékkal használható (11-911, 11-921, 11-983)
- Övtartó
- Praktikus kisméretű zsebkés

STANLEY				
0-10-810	140 mm	X	6	3253560108106

QUICKSLIDE 2 ZSEBKÉS



- Erős fémház
- Kényelmesen visszatható penge jobb és balkezeseknek egyaránt
- Gyors pengecserélési lehetőség
- Recézett és csúszásgátló ház
- Stabil pengetartás nagy erőfeszítés esetén is biztos rögzítettség
- Interlock™ pengerögzítés
- Kompakt kivitel, könnyen zsebretehető
- Hagyományos pengékkal használható

STANLEY				
0-10-812	140 mm	X	12	3253560108120

BIZTONSÁGI KÉSEK

STANLEY® FATMAX® BIZTONSÁGI KÉS

STANLEY
FATMAX



- Az első biztonsági kés automatikus utántöltéssel, fóliavágáshoz, szalaghasításoz
- Automatikusan visszaugró penge a biztonság érdekében
- Szalagvágás - ideális a csomagok tartalmának megsértése nélkül
- Kényelmes gumírozott fogantyúrész
- Penge tárolás - könnyű és gyors használat érdekében
- Pengecsere előlről - gyors csere érdekében
- 10-245 - penge a biztonságos zsugorfólia vágáshoz



STANLEY	i	☞	☒	📊
0-10-242	165 mm	X	4	3253560102425

BIZTONSÁGI KÉS

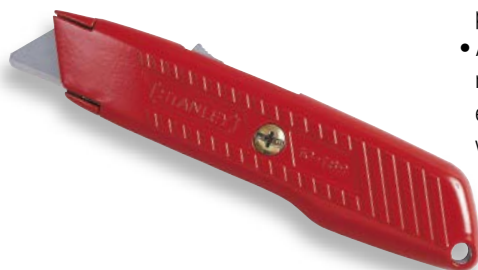

- Biztonsági kés, automatikusan visszaugró pengével
- A penge mindaddig kitolva marad, amíg a recés gombot kitolva tartjuk ujjunkkal, ennek elengedését követően a penge azonnal visszaugrik
- Speciális lekerekített Stanley pengével szállítva (2-11-987)

STANLEY	i	☞	☒	📊
0-10-189	155 mm	X	6	3253560101893
1-10-189	155 mm	-	12	3253561101892

STANLEY BIZTONSÁGI KÉS



- Erős rugóval ellátott kés, mely automatikusan visszaugrik a gomb elengedése után - elkerülve így a sérülést az anyagon, illetve a kés használoján
- Hagyományos Stanley pengével, Stanley biztonsági pengével is működik
- Erős rozsdamentes acél pengevezető

STANLEY	i	☞	☒	📊
STHT0-10193	165 x 18 mm	X	4	3253560101930

KERÁMIAÉLŰ VÁGÓESZKÖZÖK

BIZTONSÁGOS VÁGÁS

A **STANLEY®** új termékcsaládját képező, kerámiaéllal rendelkező biztonsági vágóeszközei tovább maradnak élesek, és az élettartamuk is hosszabb, mint az acélból készült társaiké, valamint a használatukkal biztonságosabban és gazdaságosabban lehet hullámpapírból, kartonból vagy egyéb anyagokból készült dobozokat és egyéb csomagokat kinyitni.



Az eszközben beépített mágnes található, mely megkönnyíti annak tárolását (kizárólag a STHTO-10292 modellre érvényes)

Kényelmes, csúszásmentes gomb automatikusan visszahúzódó pengével (kizárólag a STHTO-10292 modellre érvényes)

A cserélhető, automatikusan visszahúzódó **Slice™** kerámiapengék az acélpengékhez képest tovább maradnak élesek és az élettartamuk is hosszabb (kizárólag a STHTO-10292 modellre érvényes)



STHTO-10291



STHTO-10292



STHTO-10293

STANLEY	i	📦	✉	📊
STHTO-10291	Kerámia biztonsági vágókés	X	4	3253560102913
STHTO-10292	Mini kerámia biztonsági vágókés	X	4	3253560102920
STHTO-10293	Toll alakú kerámia vágókés	X	4	3253560102937

TÖRDELHETŐ PENGÉS KÉSEK

STANLEY® FATMAX® TÖRDELHETŐ PENGÉS KÉS

STANLEY
FATMAX®

Rögzítő gomb, erős igénybevétel esetén extra rögzítési lehetőség

Alumínium öntvény ház-erős-tartós

Rozsdamentes acél pengetartó -4 penge tárolásával

Széles 25 mm-es penge, profi, intenzív használathoz

Acél pengevezető

Szerszám nélküli gyors és könnyű pengecseré



STANLEY				
0-10-820	210 x 25 mm	X	6	3253560108205

STANLEY® FATMAX® TÖRDELHETŐ PENGÉS KÉS

STANLEY
FATMAX®

- Erős alumíniumház, recézett felülettel, csuszásvédelem
- Karcsú forma a könnyű vezetés érdekében

- Praktikus, beépített pengető és övhez rögzítő klip
- Megbízható, erős, tartós kivitel



STANLEY				
0-10-411	135 x 9 mm	X	4	3253560104115
0-10-421	155 x 18 mm	X	4	3253560104214
FMHT2-10421	100 darab pengével	X	1	3253562904212
8-10-421	tartóban x 12	X	12	3253568104216
0-10-431	195 x 25 mm	X	4	3253560104313

STANLEY® FATMAX® TÖRDELHETŐ PENGÉS KÉS

STANLEY
FATMAX



- A pengevédő tisztán tartja a pengét
- Beépített pengetörő, a biztonságos pengérész letöréshez
- Tároló pengékhez
- Beépített pengeadagoló

STANLEY	i	☐	☒	☐
0-10-486	25 mm x 4 penge	X	6	3253560104863
0-10-481	18 mm x 6 penge	-	6	32535691048186
0-10-475	9 mm x 6 penge	X	6	3253569104757

INTERLOCK TÖRDELHETŐ PENGÉS KÉS

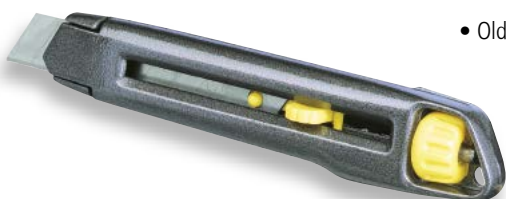

- Oldószernek ellenálló erős fém ház
- Könnyű gyors pengecserélési lehetőség

STANLEY	i	☐	☒	☐
0-10-018	165 x 18 mm	X	12	3253560100186
1-10-018	165 x 18 mm	-	12	3253561100185
4-10-018	165 x 18 mm	-	60	3253564100182
7-10-018	165 x 18 mm + 5 penge	X	12	3253567100189
8-10-018	165 x 18 mm + 10 penge	X	12	5903755000149
0-10-095	135 x 9 mm	X	12	3253560100957

TÖRDELHETŐ PENGÉS KÉS



- 25 mm-es penge 0,7 mm vastag, erős igénybevételhez
- 1 pengével szállítva
- A penge 7 szegmensre osztva, kevesebb, mint a hagyományos tördelhető pengék
- Dynagrip bimateriális nyél
- A penge rögzítése rögzítógombbal
- Rozsdamentes acél pengetároló és vezető, a stabilitás érdekében

STANLEY	i	☐	☒	☐
0-10-425	180 x 25 mm	X	6	3253560104252
1-10-425	180 x 25 mm	-	6	3253561104251

18MM-ES TÖRDELHETŐ PENGÉS KÉS



- Rozsdamentes pengevezetőcsín
- Kényelmes gumírozott ház
- 3 tartalékpenge
- A penge rögzítése rögzítógombbal
- A csúszka fém rögzítővel rendelkezik a biztos fogás érdekében

STANLEY	i	☐	☒	☐
0-10-417	18 mm / 180 mm	X	6	3253560104177

DYNAGRIP TÖRDELHETŐ PENGÉS KÉS

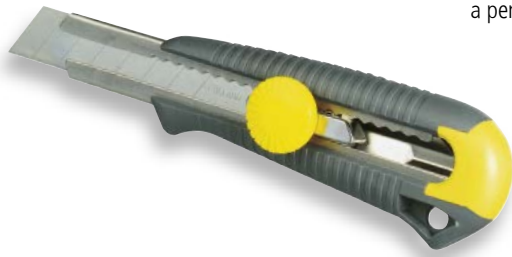

- Rozsdamentes acél tároló és vezető a pengékhez

- Kényelmes gumirozott nyél
- Pengerögztítő gomb az extra stabilitás érdekében

STANLEY	i	☑	☒	📊
0-10-418	165 x 18 mm	X	6	3253560104184
1-10-418	165 x 18 mm	-	12	3253561104183
1-10-409	135 x 9 mm	-	12	3253561104091
0-10-409	135 x 9 mm	X	12	3253560104092

18MM-ES TÖRDELHETŐ PENGÉS KÉS NYITÓVAL ÉS TOKKAL



- Megerősített 10 x 18mm pengékkel
- Reteszelve állás a biztonságosabb használatért
- Ergonómikus nyél a kényelemért

- Pengetartó és vezető rozsdamentes acélból készült a hosszabb élettartamért

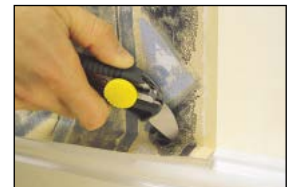
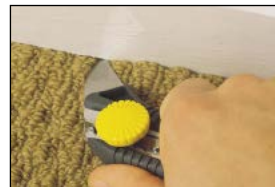

STANLEY	i	☑	☒	📊
STHT7-10220	18mm Kés	X	6	3253560104030

TÖRDELHETŐ PENGÉS KÉS RÖGZÍTŐGOMBBAL



- A sérülések csökkentése és a könnyebb pengecsere érdekében
- Szabadalmaztatott, elülső nyomógombos pengecsereelő szerkezet
- Az újratervezett pengecsatorna 25%-kal jobban megtartja a pengét

- Megnövelt pengecsatorna – jobb láthatóság, nagyobb pontosság

STANLEY	i	☑	☒	📊
FMHT10328-0	9 mm	X	12	3253560103286
FMHT10329-0	18 mm	X	12	3253560103293
FMHT10330-0	25 mm	X	12	3253560103309



TÖRDELHETŐ PENGÉS KÉS PENGEBLOKKOLÁSSAL



- A sérülések csökkentése és a könnyebb pengecsere érdekében
- Szabadalmaztatott, elülső nyomógombos pengecserélő szerkezet
- Az újratervezett pengecsatorna 25%-kal jobban megtartja a pengét
- Megnövelt pengecsatorna – jobb láthatóság, nagyobb pontosság



STANLEY	i	☐	☒	☐	☐
FMHT10337-0	9 mm	X	12	3253560103378	
FMHT10338-0	18 mm	X	12	3253560103385	
FMHT10339-0	25 mm	X	12	3253560103392	

STANLEY® FATMAX® AUTOMATIKUS ZÁRÁSÚ TÖRDELHETŐ PENGÉS KÉS

STANLEY
FATMAX



- Új ergonomikus forma, kétkomponensű nyél a biztosabb fogásért
- Keskeny nyakrész az extra kontroll és precíz vágás érdekében
- Automatikus zárású rozsdamentes acél sín biztosan tartja a pengéket
- 3 tartalékpengével szállítjuk, valamint pengétörővel
- Ideális hobby és profi használathoz
- 9 mm és 18 mm-es kivitelben

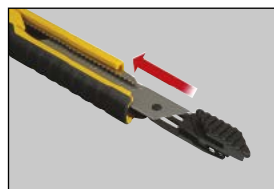

STANLEY	i	☐	☒	☐	☐
STHT0-10264	9 mm	X	36	3253560102647	
STHT10266-0	18 mm	X	6	3253560102661	
STHT10266-1	18 mm	-	12	3253561102660	

TÖRDELHETŐ PENGÉS KÉS 18 mm



- ABS műanyag nyél
- Acél pengevezető
- A csúszógomb 'kiugrik' – így biztosabban vághat
- Végzáró kupak - pengétörésekhez

STANLEY	i	☐	☒	☐	☐
STHT10265-0	18 mm	X	6	3253560102654	

FÉM TÖRDELHETŐ PENGÉS KÉS



- Szabadalmaztatott pengecsatorna 25%-kal jobban megtartja a pengét a csúszka és a csatorna között
- Vékony pengecsatorna karcolásmentes hegygel
- Egy darabból álló fém kivitel a maximális tartósságért



STANLEY	i			
STHT10340-0	9 mm	X	12	3253560103408
STHT10341-0	18 mm	X	12	3253560103415

HIBRID TÖRDELHETŐ PENGÉS KÉS



- Szabadalmaztatott pengecsatorna 25%-kal jobban megtartja a pengét a csúszka és a csatorna között
- Vékony pengecsatorna karcolásmentes hegygel
- A nagyobb tartósságért az oldalain fémmel van megerősítve



STANLEY	i			
STHT10344-0	9 mm	X	12	3253560103446
STHT10345-0	18 mm	X	12	3253560103453

SM TÖRDELHETŐ PENGÉS KÉS

- Két részből álló műanyag kés, gyors pengecseré

- Több pozíciós rögzítési lehetőség
- Beépített pengetőrő



STANLEY	i			
0-10-150	130 x 9 mm	X	12	3253560101503
1-10-150	130 x 9 mm	-	24	3253561101502
0-10-151	160 x 18 mm	X	12	3253560101510
1-10-151	160 x 18 mm	-	24	3253561101519
STHT6-10151	pengetőrő	X	24	3253566101514

LAMINÁTLAPVÁGÓ KÉS



- Speciális kialakítású pengéjével nagyon vékony karcot ad a műanyagnak és lamináltlapnak a vágáshoz, töréshez
- Húzható vagy tolható a kés
- Stanley laminált pengével alkalmazható
- Kényelmes, recézett csúszásvédett ház
- Pengetárolás a házban
- STHT0-11941 laminált penge az utánrendeléshez

STANLEY				
STHT0-10192	Lamináltlapvágó kés	X	4	3253560101923

KÖRPENGÉS KÉS



- 45 mm körpengés késsel működik, ideális ívek vágására, szövetanyagokon is
- Ergonomikus csúszásbiztos nyél
- Jobb és balkezes használatra egyaránt alkalmas
- Erős élezett körpengével szállítva

STANLEY				
STHT0-10194	ø 45 mm	X	4	3253560101947

BIZTONSÁGI KÉS FÓLIAVÁGÁSHOZ

- Zsugorfólia vágás paletták megbontásához / szalaghasítás
- Nagyméretű fogantyúrész a kényelmes használathoz
- Ujjvédelem a biztonság érdekében



STANLEY				
0-10-244	180 cm	X	6	3253560102449
0-10-245	Penge	X	6	3253560102456

HOBBY KÉS 120 mm



- Szabadalmaztatott fém nyél
- Pozitív pengerögztítés

- A 10-401 kés 11-411 pengével,
a 10-402 kés 11-413 pengével szállítva

STANLEY				
0-10-401	120 mm	X	6	3253560104016

HOBBI KÉSKÉSZLET



- Kétfajta késtartó nyél
- 12 fajta penge a különböző anyagok pontos vágásához, és sorjázásához
- Biztoságos tartódoboz pengéknek és a nyeleknek

- Csak szimplán csúsztassa a pengét a tartónyélbe forgassa el és biztonságosan tudja használni



STANLEY				
STHT0-73872	Hobby készlet	X	12	3253560105907

INTERLOCK INTARZIAKÉS

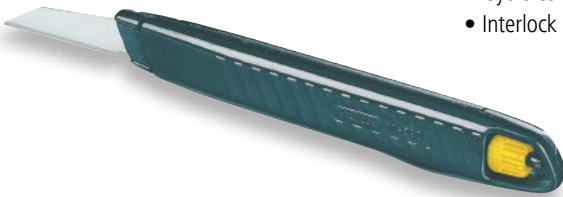

- 5 tartalékpengével szállítva a nyélben
- Gyors és könnyű pengecseré szeres szám nélkül
- Interlock rendszer, biztos pengetartás

- Recézett, erős ház, intarziakészítéshez javasolt

STANLEY				
0-10-590	122 mm	X	12	3253560105907

MŰANYAG DEKORKÉS



- Eldobható dekorkés
- Precízen rögzített penge, műanyag házban

- Védőműanyag a pengén a biztonság érdekében
- 5901 típusú pengével szállítva

STANLEY				
0-10-601	140 mm x 3 db	X	12	3253560106010
1-10-601	140 mm x 50 db	-	1	3253561106019

ÖSSZECSUKHATÓ ZSEBKÉS



- Zsebkés, 2 db 5901 típusú, visszahajtható pengével
- Erős fémház

STANLEY				
0-10-598	110 mm	X	12	5000366105987

ÖSSZECSUKHATÓ ZSEBKÉS VÁZSZERKEZETŰ NYÉLBN



- Titánium bevonatú penge
- Tartós és rozsdamentes acél ház
- Nyomógomb könnyű nyitáshoz
- Zsinórnyílás felfüggesztéshez

STANLEY				
0-10-253	175 mm	X	6	3253560102531

ÖSSZECSUKHATÓ KARABINERES ZSEBKÉS



- 440°C rozsdamentes acél
- Titanium bevonatú pengeél
- Nyomógomb a könnyű nyitáshoz
- Karabiner rész a könnyű tároláshoz
- Zárógomb

STANLEY				
0-10-254	175 mm	X	6	3253560102548

STANLEY® FATMAX® ZSEBKÉS

STANLEY
FATMAX®

FMHT0-10312



FMHT0-10311



- Az eszközt erős igénybevételre tervezték
- A penge fogazott és egyenes élének kombinációjával többféle anyagot is elvághat
- A rozsdamentes acélpenge tartós és ellenáll a korróziónak

- FMHT0-10311
- Vékony, könnyű, az ujj formáját követő, kényelmes használatot biztosító alumíniumnyél
- A pozíciózár nem engedi, hogy a penge becsukódjon
- A hüvelykujtámasz segítségével könnyen nyitható

- FMHT0-10312
- A vékony, könnyű alumíniumnyél miatt kényelmesebb az eszköz használata
- A biztonsági pánya megnöveli a biztonságos használatot
- Beépített üvegnyitó funkció

STANLEY				
FMHT0-10311	FATMAX® Zsebkés	X	4	3253560103118
FMHT0-10312	FATMAX® Prémium Zsebkés	X	4	3253560103125

DUPLA KÉSES VILLANYSZERELŐ KÉS



- Hagományos fazonú, elektromoss szerelők részére kialakított, duplapengés kés szigetelés eltávolításokhoz
- Hagományos fanyél, egyszerű és komfortos
- Hosszú élettartamú pengék
- A pengék rögzíthetőek 90° és 180° -ban

STANLEY				
STHT0-62687	Dupla késes villanyszerelő kés	X	2	3253560626877

STANLEY® FANYELŰ ÖSSZECSUKHATÓ KÉS



- Klasszikus fanyelű kés a funkció és kényelem érdekében (FSC)
- Gyors pengecseré, előretolható
- Összezsuktható a kényelmes szállításhoz
- Egy kézzel nyitható, zárható
- Tartós acél konstrukció 0-10-074 kés

STANLEY				
0-10-073	nyélhossz 160 mm	X	6	3253560100735

STANLEY® FATMAX® VÉSŐ-BONTÓKÉS GIPSZKARTONHOZ ÉS FÁHOZ

STANLEY
FATMAX



- Kettős vágóél - Többféle munkához ideális - Vésés - különböző megmunkálási, feszítési, nyitási, emelési funkciókra is alkalmas
- Lapos hátsó perem - Kalapáccsal rá lehet ütni, a gyorsabb munkavégzéshez
- Öntött markolat - A kényelem és jobb irányíthatóság érdekében
- A görbített ujjvédő extra ujjvédelmet nyújt
- A vésési, bontási munkáknál emelőként is használható



STANLEY				
FMHT16693-0	Általános véső/vágó kés	X	4	3253560166939

STANLEY® FATMAX® SZIGETELÉS VÁGÓ KÉS, 350 mm

**STANLEY
FATMAX**

ÉRZÉKELJE A KÜLÖNBSÉGET

- Szigetelésvágó kés, 350 mm
- Rozsdamentes acél penge a tartósság és korrózióállóság érdekében
- Hossza 350 mm, vastagsága 2 mm
- Kettős anyagú fogantyú a nagyobb kényelemért és jobb markolhatóságért
- Kétélű kés

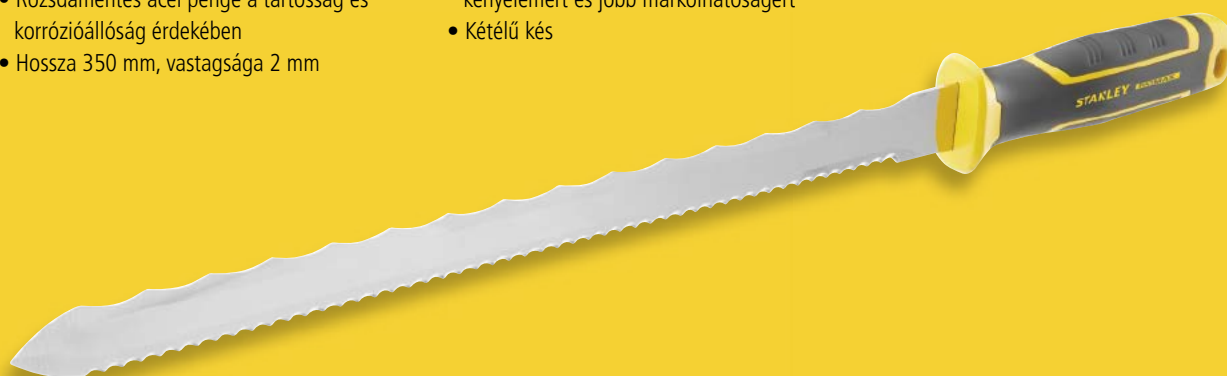

STANLEY				
FMHT0-10327	Kés homlokzati szigetelés vágásához 350 mm	X	4	3253560103279
FMHT-10327-1	Kés homlokzati szigetelés vágásához 350 mm, tokkal	-	4	3253561103278



PENGÉK

TRAPÉZ PENGE WOLFRAM KARBID ÉLEKKEL



- Új Wolfram Karbid bevonattal ellátott trapéz penge, mely legalább 5 x nagyobb élettartammal bír egyéb pengékhez képest, beleértve a Stanley pengéit is
- Az új Wolfram Karbid por speciális lézertechnológiával került felvitelre

- Ez az anyag a gyémánt után a második legkeményebb, biztosítva ezzel a leghosszabb élettartamot
- Mivel csak a pengék élei kerültek bevonásra, így a penge többi része rugalmas maradt



STANLEY	i	☐	☒	☐
0-11-800	5 db	X	10	3253560118006
2-11-800	10 db	X	10	3253562118004
8-11-800	50 db	X	6	3253568118008

STANLEY® FATMAX® PENGÉK

**STANLEY
FATMAX®**

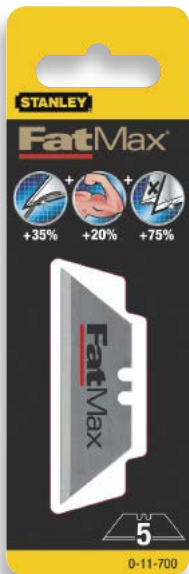

- Acél penge
- Szabadalmaztatott indukciós edzés
- 75%-kal hosszabb élettartam, mint a hagyományos eljárással készült pengék esetében

- Speciális hőkezelése révén hajlékony, de rugalmasan visszaugrik eredeti pozícióba
- Csökkentett törés
- Nagyobb biztonság
- Változatos kiserelés



35%

20%

75%

STANLEY	i	☐	☒	☐
1-11-700	100 db	X	6	3253561117008
0-11-700	5 db	X	10	3253560117009
2-11-700	10 db	X	10	3253562117007
4-11-700	50 db	X	6	3253564117005

1991 TRAPÉZ PENGE



- Általános felhasználású penge, karton, bőr, papír vágásához 0,45 mm vastag

- Gyakorlatilag minden hagyományos Stanley késhez (kivéve 99E késhez)

STANLEY	i	☐	☒	☐
0-11-911	5 x 1	X	10	5000366119113
1-11-911	100 x 1	-	20	3253561119118

1992 TRAPÉZ PENGE



- Az eredeti, általános felhasználású profi késpenge
- A penge minden hagyományos Stanley késhez használható
- Ideális szőnyeg, PVC és más erősebb pengét igénylő vágásokhoz, vastagság 0,65 mm

STANLEY	i	☐	☒	☐
1-11-916	1992-es penge réssel - 100 db	-	20	3253561119163
3-11-916	1992-es penge réssel - 10 db	X	10	3253563119161
6-11-916	penge 1992 - 10 x 10 db	-	1	3253566119168
0-11-921	5 x 1	X	10	5000366119212
1-11-921	100 x 1	-	20	3253561119217
2-11-921	10 x 1	X	10	3253562119216
3-11-921	10 x 1	-	10	3253563119215
4-11-921	400 x 1	-	1	3253564119214
6-11-921	10 x 10	-	1	3253566119212
8-11-921	100 x 1	X	6	3253568119210

BIZTONSÁGI PENGE 1992



- Ideális kartonok vágására, bontására, a tartalom megsértése nélkül
- Ideális biztonsági penge
- Trapéz penge lekerekített végekkel sérülésveszély jelentősen csökken
- Használható a 10-189 biztonsági késsel valamint a hagyományos 99E Stanley visszatolható pengés késsel
- Profi erős kés, lekerekített végekkel (gyakori ISO előírás a kés használatra)

STANLEY	i	☐	☒	☐
2-11-987	10 x 1	X	10	3253562119872

1996 KAMPÓS PENGE



- Éles kampós pengerezsz, ideális padlózati-, tetőfedő anyagok és műanyag lapok vágásához
- Minden hagyományos Stanley késhez használható

STANLEY	i	☐	☒	☐
0-11-983	5 x 1	X	10	5000366119618
1-11-983	100 x 1	-	20	3253561119835

1995H KAMPÓS PENGE



- Extra rögzítési lehetőség szőnyeg vágásához
- Éles, nagy belső kampó
- Vastag szőnyeghez ajánlott

STANLEY	i	☐	☒	☐
1-11-967	100 x 1	-	20	3253561119675

5192 KONKÁV PENGE



- Ideális ott ahol fontos a precíz vágás pl.bőr
- Használható a legtöbb késsel, kivéve a 10-550 Titán és 10-199 fixpengés késekhez

STANLEY				
0-11-952	5 x 1	X	10	3253560119522
1-11-952	100 x 1	-	20	3253561119521

1998 LINOLEUM KÉSPENGE



- Hajlított, ívelt penge fixpengés késekhez
- Ideális linoleum és bőr vágásához

STANLEY				
0-11-980	1 x 1	X	6	3253560119805

ÖTLETEK ÉS TECHNIKÁK

1.ötlet Válassza a feladathoz illő késpengét.

Vékonyabb pengét puhább anyaghoz, ahol kisebb erő kifejtés szükséges.

2.ötlet A vastagabb pengék kevésbé törnek, és ideális pl.szőnyeg vágásánál, ahol nagyobb erő kifejtésre lehet szükség a vágáskor.

3.ötlet Az esetleges szakadás elkerülése érdekében használjon mindig éles pengét, és minél kisebb szögben hajtsa végre a vágást.

4.ötlet Nedves papír vagy film vágásához a legjobb a konvex penge vagy az egyenes, amit minél kisebb szögben célszerű tartani.

5.ötlet Jó minőségű anyagok vágásánál használjunk vágó anyagot.

6.ötlet Lehetőség szerint egy fémvonalzó mellett vágjunk.

7.ötlet Amennyiben több különböző vastagságú anyag vágását végezzük, több kisebb vágással haladjunk inkább, mint kemény nagy vágással.

FONTOS

Figyeljen arra, hogy mindig éles legyen a penge amivel vág, amivel időt és energiát spórol.

BIZTONSÁG

Húzza vissza vagy vegye ki a pengét a késből, ha nincs használatban.

Lehetőség szerint egy acélvonalzó mellett vágjon, ujjait tartsa minél távolabb a pengeéltől.

Tárolja a késeket és pengéket a gyermekektől elzárt helyen.

TÖRDELHETŐ PENGÉK



STANLEY® FATMAX® KARBID BEVONATÚ TÖRDELHETŐ PENGE

STANLEY
FATMAX

- 5x élesebb és tartósabb
- Extra tartós penge

- A speciális kialakítása révén 5x hosszabb élettartamot biztosít
- Az új penge speciális wolfram karbid bevonattal lett ellátva, mely egyedi lézertechnikával került felvitelre
- Az anyag a gyémánt után a második legkeményebb
- Csak a végeken elhelyezett wolfram karbid meghagyta a penge rugalmasságát



STANLEY	7	☐	☒	☐
STHT0-11818	18 mm x 5 db	X	10	3253560118181
STHT2-11818	18 mm x 10 db	X	10	3253562118189
STHT8-11818	18 mm x 50 db	X	6	3253568118183
STHT0-11825	25 mm x 5 db	X	10	3253560118259
STHT3-11825	25 mm x 20 db	X	10	3253563118256

STANLEY® FATMAX® TÖRDELHETŐ PENGÉK

STANLEY
FATMAX

- Szénacél penge
- Védett indukciós technológiával edzett él
- 100% hosszabb élettartam, mint a szabványos pengénél
- Speciális hőkezelése révén hajlékony, de rugalmasan visszaugrik az eredeti pozícióba
- Megnövelt biztonság



STANLEY	i	☐	☒	☐
0-11-718	18 mm x 5 db	X	10	3253560117184
2-11-718	18 mm x 10 db	X	10	3253562117182
3-11-718	18 mm x 50 db	X	10	3253563117181
0-11-725	25 mm x 5 db	X	6	3253560117252
2-11-725	25 mm x 10 db	X	10	3253562117250
3-11-725	25 mm x 20 db	X	10	3253563117259

TÖRDELHETŐ PENGÉK 25 mm



- Tartalékpenge tárolóban, pengetőróval az tépődés nélküli vágáshoz
- Különösen intenzív felhasználáshoz 1 mm vastag
- 6 tördelhető szegmens

STANLEY	i	☐	☒	☐
0-11-325	10 x 1	X	10	3253560113254
1-11-325	20 x 1	-	10	3253561113253

EXTRA VASTAG TÖRDELHETŐ PENGE



- Tartalékpenge tárolóban, pengetőróval
- Pengevastagság 0,64 mm
- 7 tördelhető szegmens

STANLEY	i	☐	☒	☐
0-11-219	8 x 1	X	10	3253560112196

TÖRDELHETŐ PENGE 18MM



- tartalékpenge tárolóban, pengetőróval
- 7 tördelhető szegmens

STANLEY	i	☐	☒	☐
0-11-301	10 x 1	X	10	3253560113018
1-11-301	10 x 10	-	1	3253561113017
2-11-301	5 x 1	X	10	3253562113016
3-11-301	50 x 1	-	16	3253563113015

TÖRDELHETŐ PENGE 9 MM



- Tartalékpenge tárolóban, pengetőróval
- 12 tördelhető szegmens

STANLEY	i			
0-11-300	10 x 1	X	10	3253560113001
1-11-300	10 x 10	-	1	3253561113000
2-11-300	5 x 1	X	10	3253562113009

5901 KESKENY PENGE



- Egyenes általános felhasználású penge, modellezéshez
- 10-590 késhez használható

STANLEY	i			
0-11-221	3 x 1	X	10	3253560112219
1-11-221	50 x 1	-	1	3253561112218

HEGYES ÉLES PENGE HOBBY KÉSHEZ



- Edzett acél
- Hegyes, éles penge
- 10-401 és 10-402 késekhez

STANLEY	i			
0-11-411	3 x 1	X	10	3253560114114

5905 KESKENY PENGE



- Ideális flexibilis anyagok vagy nedves papír vágásánál tépődés nélkül
- Használható a 10-590 késsel

STANLEY	i			
1-11-115	50 x 1	-	1	3253561111150

KÖRPENGE



- Körpenge a STH0-10194 típusú késhez

STANLEY	i			
STHT0-11942	ø 45 mm	X	4	3253560109424



FŰRÉSZEK



STANLEY

HOGYAN VÁLASSZUNK FŰRÉSZT

A megfelelő fűrész kiválasztása a fűrész méretének és fogazásának igény szerinti meghatározását jelenti.

A fogazás az egy inch hosszon található komplett fogak számát jelenti.(tpi) Nagyobb és ritkább fogazás gyorsabb vágást tesz lehetővé, a sűrű, kisebb fogazás finomabb felületet biztosít.

FELHASZNÁLÁSI TERÜLET ÉS IGÉNYELT FOGAZÁS

ÉPÍTŐIPARI MUNKÁK



NAGY FOGAK

(kevesebb mint 8 tpi, azaz kevesebb mint 8 fog 25,4 mm-ként)

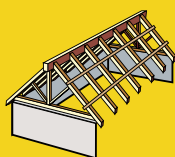

Ács munkák

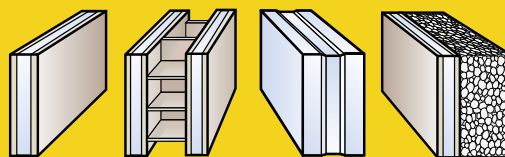

Gipszkarton vagy ragasztott lemezek

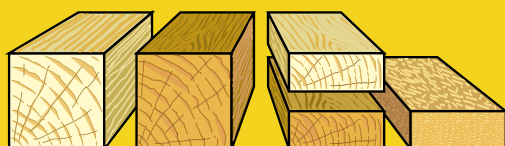

Támfalak vagy, padlózáti anyagok

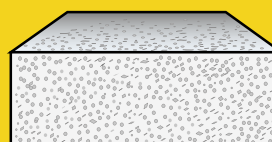

Könnnyűbeton

BEFEJEZŐ MUNKÁLATOK



FINOM FOGAZÁS

(több mint 8 tpi, azaz több mint 8 fog 25,4 mm-ként)

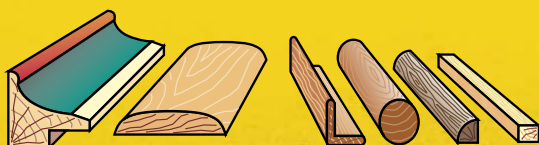

Profilok és rudak, nyelek

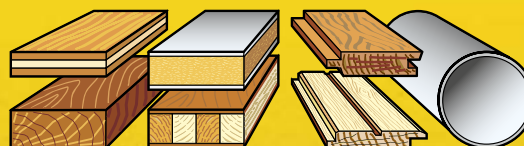

Panelek, padlózat, PVC

HOGYAN VÁLASSZUNK FÜRÉSZT

JETCUT 2X



INNOVÁCIÓ

Új edzési eljárással a fogak élettartama duplázódott.



TELJESÍTMÉNY

A fogak agresszív geometriai kialakítása, a három precízen megmunkált vágóél, gyors és precíz vágást biztosít az erzet irányában és keresztben is.



BIZTONSÁG

Az új tri-metal (3 anyag összetételű) nyél maximális biztonságot nyújt.

STANLEY
FATMAX

Az új három különböző anyagból kombinált tri-material nyél a tartósság és a kényelem érdekében.

Három élű fog geometria minden irányban 30%-kal hatékonyabb, mint a hagyományos fogazás.

APPLIFLON Tartós pengebevonat



Az extra pengebevonat könnyebb csúszást biztosít, a speciálisan edzett fogak pedig megduplázzák a penge élettartamát.

ÖTLETEK ÉS TECHNIKÁK

1.ÖTLET

Rögzítse a munkadarabot stabilan, pl. egy munkaasztalhoz.

2.ÖTLET

Szánjon rá elegendő időt, hogy a fűrészlap kellőképpen meg legyen feszítve, a túl laza rögzítés könnyen meghajlik, vagy esetleg törik.

3.ÖTLET

Ha vékony fémlapot kell elfűrészelnie, hasznos lehet azt szendvics szerűen két falap közé helyezni.

4.ÖTLET

Nagyon fontos, hogy gáz vagy vízcsövek esetén ellenőrizze, hogy a csapok el lettek zárva és, a munka biztonságos.

5.ÖTLET

Legalább három fognak érintkeznie kell ahhoz hogy a cső fűrészelését biztonsággal elkezdhesse.

6.ötlet

Alacsony dőlésszögben célszerű a fűrészelést végezni.

7.ÖTLET

Fémcsövek vágásához finomfogazású fűrész javasolt 24 tpi-vel.

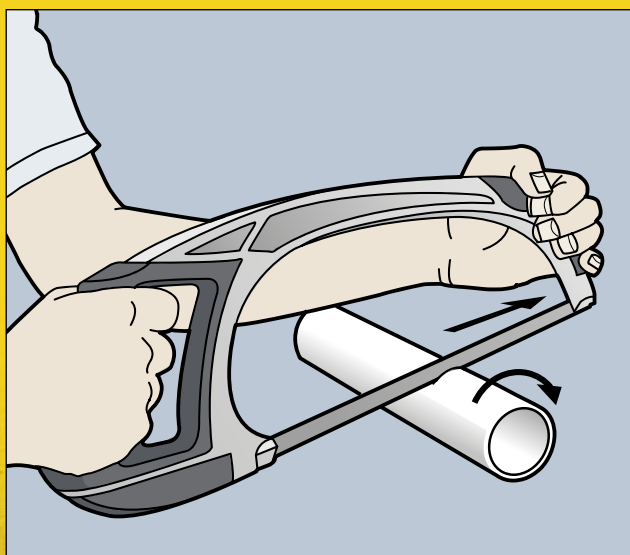

8.ÖTLET

Vastagabb munkadarab vagy, tömb vágásakor, jelölje körbe az anyagot és a vágást kezdje meg minden oldalon először a fűrészlap vastagságának megfelelően.

9.ÖTLET

A vágást segítő ötletekkel időt takarít meg és kevesebb az anyagvesztéség.

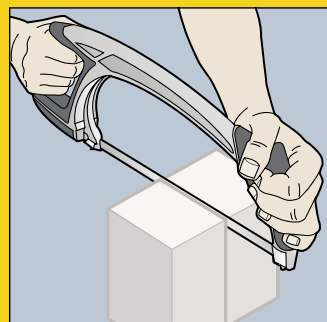
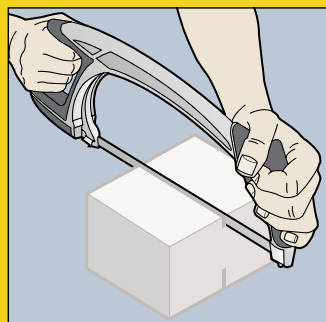
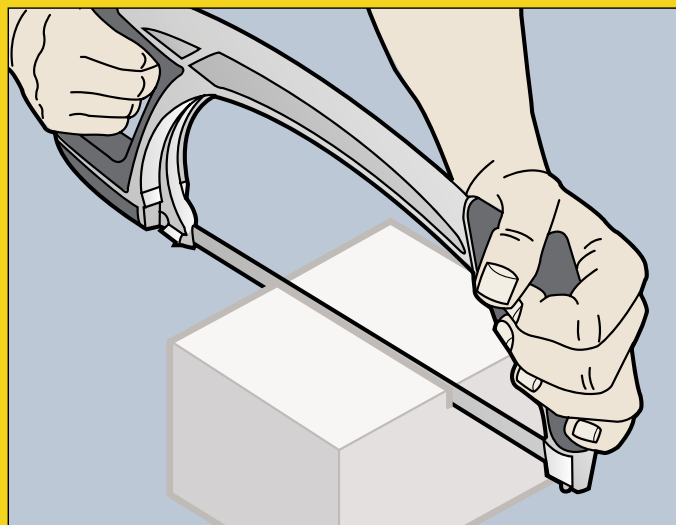

TANÁCS

Támassza meg a törékeny lapanyagot úgy, hogy legalább három fog érintkezzen a vágás kezdetekor. Abban az esetben ha a fűrész beszorul kezdje újra a vágást egy távolabbi pontból. Használjon új pengét, ha rézcsövet kell vágnia, hogy csökkentse a törés veszélyét.

ÖTLETEK ÉS TECHNIKÁK

Az egyszerűnek történő fűrészhasználat számos olyan praktikát rejt, aminek ismerete megkönnyíti, hatékonyra és tökéletessé teszi a vágást.

1.LÉPÉS a szakadásmentes fűrészelés érdekében célszerű a jelölést késsel végezni a ceruza használata helyett.

2.LÉPÉS a jelölővonal leeső oldalán vágjon mindig.

Ha bizonytalan, hagyjon rá egy kicsit a vágásnál, amit aztán gyaluval el tud a későbbiekben távolítani.

3.LÉPÉS a borító avagy felső laprész legyen vágáskor felül, hogy az esetleges elcsúszások, letörések

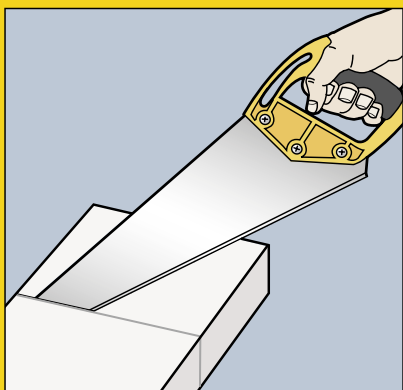

vágáskor takarva maradjanak, különösen fontos ez, ha furnér, vagy más rétegelt lemezt vág.



4.LÉPÉS kezdje a vágást az Öntől legtávolabbi ponttól, és a vágási szög nagyjából 30 fokos szöget zárjon be a vágandó felülettel. Célszerű egy kisebb darabbal megtámasztani a fűrész, vagy esetleg az ujjával ellentámasztani, de messze a vágási éltől, különösen amíg nem helyezkedik el a fűrész biztosan. Az első vágásnak lassú pozicionáló húzóvágásnak kell lennie, hogy létrejöjjön a vágat.

5.LÉPÉS ahogy az első vágások stabilan megtörténtek, lassan emelhető a fűrészelés szöge 45 illetve 60 fokra..

A megfelelő vágási sebesség fontosabb, mint a túl gyors vágás, ahol nagy a hibalehetőség.

6.LÉPÉS a fűrész három ujjal támassza meg, úgy hogy a legbiztosabban tarthassa a vonalon a fűrész.

7.lépés tartson egy biztos de nem görcsös szorítást a fogantyún, ujjait, vállát, karját tartsa a vágattal egy vonalban, legyen a fej és a szem is lehetőleg ebben a síkban.

8.LÉPÉS a fűrész teljes hosszában használja, egy nyugodt fűrészelési sebességgel.

9.LÉPÉS ha a fűrész kezd kicsúszni a vágóvonalból, meg-megakad, változtasson a fűrész pozícióján.

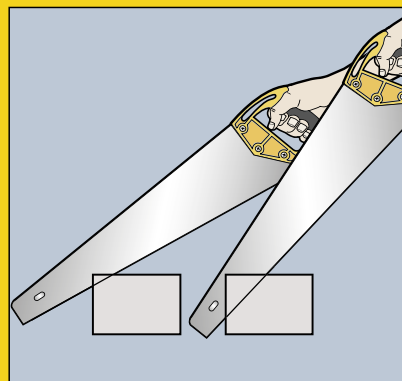

Ellenőrizze többször is, hogy a fűrészlap derékszögben áll a felületre.

10.LÉPÉS ahogy közel jár a fűrészelés végéhez, a fűrész hangja is jelezni fogja ezt, hogy ideje hogy megtartsa a levágandó részt. Ha túl hosszúra hagyja ezt, előfordulhat, hogy a súlyánál fogva letörik a darab.

TOP ÖTLET

Abban az esetben ha nagyon vékony anyagot kell vágnia, ahol fennáll a veszélye a letörésnek, a vágás folyamata alatt, használjon egy támasztékot a vágás teljes hosszába és, rögzítse ezt biztonsággal a vágandó él mellé a leeső oldalról.

Mint egy általános szabály, kijelenthetjük hogy, minél nagyobb fogazású fűrész használunk, annál nagyobb szögben tudunk hatékonyan vágni. Egy 7tpi-s fogazásnál kezdje a vágást egy kb 30 fokos szögben és folyamatosan emelje azt 45 illetve 60 fokra. A 11 tpi-s fűrész maximum 45 fokig emelje.

Az illesztőfűrésznel, kezdje 20 foknál kisebb szögben és ahogy a vágat elkészült, teljes hosszában legyen párhuzamos a felülettel.

STANLEY® FATMAX® InstantChange™ ALAPKÉSZLET

STANLEY
FATMAX



- Szabadalmaztatott InstantChange™ kialakítás lehetővé teszi a penge gyors és könnyű cseréjét a felhasználó számára
- A speciális fűrészmarkolat kialakítás lehetővé teszi, hogy 8 különböző pengét is használni lehessen vele, az alkalmazástól függően
- Dupla záró mechanizmus garantálja a biztonságos penge rögzítést
- Háromanyagú markolat alumíniumból, ABS tartóssággért és a lágyabb TPE markolat a felhasználói komfort érdekében
- Feszítő gombbal lehet állítani a szorítót a pengén
- Stabil pengetartás
- A markolat tartós használatra készült ABS, TPE és alumínium
- A készlet tartalma 0-20-255: markolat + 1x 1 mm blade armor penge + tok
- A készlet tartalma 0-20-256: markolat + 1x 1 mm blade armor finom fogazatú 450 mm + tok
- A készlet tartalma 0-20-257: Markolat + 1x 1 mm blade armor gipszkarton 550 mm + tok
- A készlet tartalmazza 0-20-236: markolat + 2x lakpenge; finom fogazatú 450 mm + durva fogazatú 500 mm + tok
- 0-20-104: InstantChange™ Fűrészmarkolat



STANLEY	i	☐	☒	▮
0-20-255	7 tpi x 500 mm	-	4	3253560202552
0-20-256	11 tpi x 450 mm	X	4	3253560202569
0-20-236	7 tpi x 500 mm	X	4	3253560202576
0-20-257	7 tpi x 550 mm	X	4	3253560202361
0-20-104	InstantChange™ Fűrészmarkolat	X	4	3253560201043

STANLEY® FATMAX® CSEREPENGÉK (most egy darabos kiszereelésben)

STANLEY
FATMAX



- 0-20-200: FMX durva fogazású JETCUT
- 0-20-201: FMX durva fogazású Blade-Armor
- 0-20-202: FMX finom fogazású JETCUT
- 0-20-204: FMX finom fogazású Blade-Armor
- 0-20-205: FMX gipszkarton Blade-Armor

STANLEY	i	☐	☒	▮
0-20-200	7 tpi x 500 mm	X	4	3253560202002
0-20-201	7 tpi x 500 mm	X	4	3253560202019
0-20-202	11 tpi x 450 mm	X	4	3253560202026
0-20-204	11 tpi x 450 mm	X	4	3253560202040
0-20-205	7 tpi x 500 mm	X	4	3253560202057

STANLEY® FATMAX® FŰRÉSZ, APPLIFON BEVONATTAL

STANLEY
FATMAX

- Nyél kialakítás 45 és 90 fokos jelölési lehetőséget biztosít
- 7 tpi szálirányú és keresztirányú vágásra egyaránt kitűnő
- Széles, vastag penge a stabilitás érdekében

- JETCUT fogazás
- Bimateriális nyél
- a legújabb Tri-materiális nyél alumínium, ABS és TPR
- Triple-élű JETCUT fogazás minden irányban a leghatékonyabb vágást biztosítja 30%-kal hatékonyabb a hagyományos élezésű fűrészekhez képest
- Nyélkialakítás lehetővé teszi a 45 és 90 fokos jelölést



Hard point
JETCUT teeth

STANLEY	i	☐	☒	☐
2-20-528	7 tpi x 380 mm	-	4	3253562205285
2-20-529	7 tpi x 500 mm	-	4	3253562205292
2-20-530	7 tpi x 550 mm	-	4	3253562205308
2-20-533	11 tpi x 450 mm	-	4	3253562205339

JETCUT APPLIFON KÉZIFŰRÉSZ

- Bi-materiális nyél az ultrahangos hegesztés mellett extra csavarrögzítéssel a biztonság érdekében
- 3 oldalú precíziós fogazás ,pengeéles vágást biztosít a vágás minden fázisában

- Ujj támasztással kialakított ergonomikus design, hasznos extra ellenőrzést ad a vágás kezdésekor
- Nyél kialakítás 45° és 90° jelöléssel
- Új fogedzési eljárás – a végek 2-szer hosszabb ideig maradnak nagyon élesek
- 7 TPI fogazás alkalmas minden irányú könnyű vágásra
- Csökkentett ellenállás az Applifon bevonattal – gyorsabb és könnyebb vágás



STANLEY	i	☐	☒	☐
2-20-151	7 tpi x 500 mm	-	6	3253562201515

JETCUT 2X LAMINÁTOR FŰRÉSZ

- Bi-materiális nyél az ultrahangos hegesztés mellett extra csavarrögzítéssel a biztonság érdekében

- 3 oldalú precíziós fogazás pengeéles vágófelületet biztosít
- Ujjtámaszos nyél, praktikus rásegítés a vágás megkezdésekor
- Nyélkialakítás 45 és 90 fokos jelöléssel
- Új edzési eljárás a fogak edzésénél – megduplázott élettartam



STANLEY	i	☐	☒	☐
2-20-180	11 tpi x 450 mm	-	6	3253562201805

JETCUT SP FÜRÉSZ

- Bi-materiális nyél az ultrahangos hegesztés mellett extra csavarrögítéssel a biztonság érdekében

- 3 oldaú precíziós fogazás pengeelés vágófelületet biztosít
- Ujjtámaszos nyél, praktikus rásegítés a vágás megkezdésekor
- Nyélkialakítás 45 és 90 fokkal jelöléssel
- Új edzési eljárás a fogak edzésénél ezáltal – megduplázott élettartam



STANLEY	i	☒	☒	☒
2-15-281	7 tpi x 380 mm	-	6	3253562152817
2-15-283	7 tpi x 450 mm	-	6	3253562152831
2-15-288	7 tpi x 500 mm	-	6	3253562152886
2-15-289	7 tpi x 550 mm	-	6	3253562152893
2-15-241	7 tpi x 600 mm	-	6	3253562152416

STANLEY	i	☒	☒	☒
2-15-594	11 tpi x 380 mm	-	6	3253562155948
2-15-595	11 tpi x 450 mm	-	6	3253562155955
2-15-599	11 tpi x 500 mm	-	6	3253562155993
2-15-244	11 tpi x 550 mm	-	6	3253562152442

ÁLTALÁNOS FELHASZNÁLÁSHOZ

KIEMEKEKEDŐ VÁGÓÉL

A többkomponensű műanyag nyél puha, kényelmes fogást és ujj megvezetést biztosít



Indukciós eljárással edzett fűrészfogak hosszabb élettartamot biztosítanak. Nagy és három síkban köszörült fogak lehetővé teszik a vágást tolás és húzás közben is így gazdaságosabb a munkavégzés

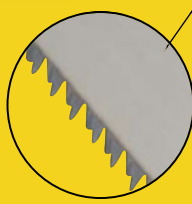

A fűrészlap csavarozva van a nyélhez a jobb tartósság és biztonság érdekében



STANLEY	i	☒	☒
STHT20348-0	7 tpi x 380 mm	X	1
STHT20348-1	7 tpi x 380 mm	-	10
STHT20348-9	7 tpi x 380 mm	-	40
STHT20354-0	7 tpi x 450 mm	X	1
STHT20354-1	7 tpi x 450 mm	-	10
STHT20354-9	7 tpi x 450 mm	-	40
STHT0-20350	7 tpi x 500 mm	X	1
STHT20350-1	7 tpi x 500 mm	-	10
STHT20350-9	7 tpi x 500 mm	-	40
STHT20352-0	7 tpi x 550 mm	X	1
STHT1-20352	7 tpi x 550 mm	-	10
STHT20352-9	7 tpi x 550 mm	-	40

STANLEY	i	☒	☒
STHT20349-0	11 tpi x 380 mm	X	1
STHT20349-1	11 tpi x 380 mm	-	10
STHT20349-9	11 tpi x 380 mm	-	40
STHT20355-0	11 tpi x 450 mm	X	1
STHT0-20351	11 tpi x 450 mm	-	10
STHT20355-9	11 tpi x 450 mm	-	40
STHT1-20351	11 tpi x 500 mm	X	1
STHT1-20353	11 tpi x 500 mm	-	10
STHT20351-9	11 tpi x 500 mm	-	40
STHT20353-0	11 tpi x 550 mm	X	1
STHT20353-1	11 tpi x 550 mm	-	10
STHT20353-9	11 tpi x 550 mm	-	40

UNIVERZÁLIS HP FŰRÉSZ

- Univerzális fogazás
- Svédacél penge
- Nyélalakítás 45 és 90 fokos jelöléssel
- Bi-materiális nyél
- Edzett fogazás
- 7 és 11 tpi fogazás



STANLEY	i	☞	☒	📊
1-20-002	12 tpi x 380 mm	-	6	3253561200021
1-20-003	9 tpi x 450 mm	-	6	3253561200038
1-20-008	7 tpi x 500 mm	-	6	3253561200083
1-20-009	7 tpi x 550 mm	-	6	3253561200090

STANLEY® OPP RÓKAFARKÚ FŰRÉSZ

- Kényelmes gumirozott fogantyú
- Univerzális fogak, kereszt és egyenesirányú vágáshoz
- Indukciós edzésű fűrészlap penge
- Edzett és hőkezelt fogak



STANLEY	i	☞	☒	📊
1-20-090	500 mm x 7 tpi		6	3253561200908
1-20-091	550 mm x 7 tpi		6	3253561200915
1-20-101	500 mm x 11 tpi		6	3253561201011
1-20-095	550 mm x 11 tpi		6	3253561200953

STANLEY® FATMAX® PVC FŰRÉSZ

STANLEY
FATMAX®

- 11 tpi fogazás
- 1 mm pengevastagság
- Húzófogazás – könnyű a fűrészkezdés
- 30°/90° jelölési lehetőség
- Indukciós edzésű fogazás
- Egyenes fogazás – kevesebb sorja
- Ujjtámaszos nyél-ergonomikus, extra kontroll a vágás kezdetén
- Bi-materiális nyél, dupla rögzítéssel, ultrahangos hegesztés és csavarok
- Bi-Materiális nyél a maximális komfort érdekében



STANLEY	i	☞	☒	📊
2-17-206	350 mm	X	6	3253562172068

STANLEY® FATMAX® ILLESZTŐFŰRÉSZ

STANLEY
FATMAX.

- 11 és 13 tpi, fogazás finom munkákhoz
- Erős és tartós ABS műanyag nyél
- a nyél 45 és 90 fokos jelölési lehetőséggel
- 3 oldalas precíziós csiszolású fogak, pengeéles vágáshoz, az indukciós edzésű fogak dupla hosszú ideig maradnak élesek mint elődei

- megerősített fűrészlap a biztos egyenes vágáshoz
- ujjtámasz a nyélen, hasznos a vágás megkezdésekor
- Bi-materiális nyél, ultrahangos hegesztéssel és csavarrögzítéssel
- Bi-Materiális nyél – kényelmes fogás



STANLEY	i	☑	☒	📊
2-17-199	11 tpi x 300 mm	X	6	3253562171993
2-17-201	11 tpi x 350 mm	X	6	3253562172013
2-17-202	13 tpi x 350 mm	X	6	3253562172020

STANLEY® FATMAX® PADLÓZATI FŰRÉSZ

STANLEY
FATMAX.

- ABS műanyag nyél - tartós
- 45 és 90 fokos nyéljelölés – gyors referenciapont
- A fogazott ívelt rész segít a padlón a fűrészelés kezdésénél

- 13 tpi / 25,4 mm
- Indukciós edzésű fogak, a régebbi típusokhoz képest dupla élettartam
- Ujjtámasztásnak kialakított rész a nyélen, kényelem, rásegítés kezdéskor
- Bi-materiális nyél ultrahangos hegesztés és csavarrögzítés
- Bi-Materiális nyél a komfort érdekében



STANLEY	i	☑	☒	📊
2-17-204	13 tpi x 350 mm	X	6	3253562172044

STANLEY® FATMAX® SZÚRÓFŰRÉSZ

STANLEY
FATMAX.

- 11 tpi fogazás
- ABS műanyag nyél
- indukciós edzésű éles fogazás, a régebbi típusokhoz képest dupla élettartam

- 3 oldalú precíziós csiszolású fogazás pengeéles vágást biztosít
- Finom fogazás, könnyű kivágások a finom munkák elvégzéséhez
- Ujjtámasztós nyél, kényelem és rásegítés a vágásnál
- Bi-materiális dupla rögzítésű nyél
- Bi-materiális nyél a komfort érdekében



STANLEY	i	☑	☒	📊
2-17-205	11 tpi x 300 mm	X	6	3253562172051

SZÜRÓFŰRÉSZ

- Edzett fogazás
- Svédacél penge
- Műanyag nyél
- 9 tpi fogazás



STANLEY				
1-15-511	9 tpi x 300 mm	-	4	3253561155116

OPP KÉZIFŰRÉSZ

- Nyél 45 és 90 fokos jelölési lehetőséggel
- Edzett fogazás
- Általános méretű fogak
- ABS nyél



STANLEY				
6-97-055	7 tpi x 550 mm	X	50	3253566970554

ÁCSFŰRÉSZ-IZOCELLÁS FOGAZÁS

- Utánélezhető izocellás fogazás
- Svédacél penge
- 3 csavaros nyél rögzítés
- 45 és 90 fokos nyél jelölési lehetőség
- 3,5 tpi nagyméretű fogazás



STANLEY				
1-15-416	3,5 tpi x 500 mm	-	4	3253561154164
1-15-425	3,5 tpi x 600 mm	-	4	3253561154256

JETCUT HP ILLESZTŐFŰRÉSZ

- Nagyon gyors vágás húzó és toló fűrészelés esetén

- Háromélű JETCUT fogazás
- 45 és 90 fokos nyél jelölési lehetőség
- Csavarral erősített nyél
- 11 tpi fogazás, pontos vágás paneleknél, ragasztott anyagoknál és PVC-nél



STANLEY	i	☞	☒	☐
1-15-219	14 tpi x 300 mm	-	4	3253561152191

STANLEY® FATMAX® FORDÍTHATÓ NYELŰ FŰRÉSZ

STANLEY
FATMAX®

- Precíz vágás illesztett elemek, maradékanyagok, keretek vágására
- Extra széles fűrészlapp
- Az acél merevítés garantálja az egyenes fűrészvonalat

- Cserélhető nyél a könnyebb hozzáféréshez
- Új ergonomikus nyél a kényelem érdekében
- Gyors cserelhetőség jobb és balkezes fűrészeléshez



STANLEY	i	☞	☒	☐
0-15-252	13 tpi x 250 mm	X	6	3253561152526

STANLEY® FATMAX® TÖBBCÉLŰ FŰRÉSZ

STANLEY
FATMAX®

- Könnyű hozzáférést biztosít szűk helyeken
- Hagyományos megfordítható pengével és fémfűrészlappal használható

- Fa és fémfűrészelésre alkalmas lappal szállítva
- Komfortos, kétkomponensű nyél
- Erős szorítócsavar, könnyű pengecseré



STANLEY	i	☞	☒	☐
0-20-220	300 mm	X		3253560222200
3-20-220	2 db	-	6	3253563202207

STANLEY® FATMAX® MINI HÚZÓFŰRÉSZ

STANLEY
FATMAX®

- Eresztékek vagy csapok körülvágásához tervezve
- Új ergonomikus nyél

- Rugalmas penge, csapok és eresztékek vágásához
- Kétoldalas penge, kényelmes jobb és bal oldali vágáshoz
- Fogazása tiszta és gyors vágást biztosít, húzófűrészként



STANLEY	i	☞	☒	☐
0-20-331	22 tpi x 120 mm	X	6	3253560203313
3-20-331	24 tpi	-	4	3253563203310

STANLEY® FATMAX® JAPÁN FŰRÉSZ ÉS PENGÉ

STANLEY
FATMAX

- Ergonomikus bimateriális nyél
- Könnyű, gyors pengecsere
- Rugalmas penge, nehezen elérhető helyen is könnyű hozzáférés, pl. padlózat

- JETCUT fogazás
- Egyoldali fogazás



STANLEY	i	☐	☒	📊
0-20-500	14 tpi x 270 mm	X	8	3253560205003
0-20-509	fűrészlap	X	4	3253560205096

KÉTOLDALAS JAPÁN FŰRÉSZ

- Ergonomikus bimateriális nyél
- Könnyű, gyors pengecsere
- JETCUT fogazás

- Flexibilis penge, nehezen elérhető helyen is könnyű hozzáférés
- Kétoldalas fogazás 8 illetve 17 tpi



STANLEY	i	☐	☒	📊
0-20-501	8 és 17 tpi x 270 mm	X	8	3253560205010
0-20-516	penge 0-20-501-hez	X	4	3253560205164

VISSZACSUZHATÓ FŰRÉSZ, TARTALÉKPENGÉVEL

- Kiváló minőségű penge, univerzális használatra

- Fa, műanyag vágására
- Pengecsere egy csavar használatával
- Kioldó gomb
- A penge automatikus blokkolása nyitott pozícióban
- A fröccsöntött nyél pengetartóként is használható



STANLEY	i	☐	☒	📊
0-15-333	150 mm	X	6	3253560153335

3 IN 1 FŰRÉSZ

- Sokoldalú felhasználást biztosít a három különböző fűrészlap – univerzális húzófűrészlap, fémfűrészlap, és szűrőfűrészlap
- Bimateriális, és csúszásgátló recézettel ellátott nyél
- 150 mm / 6" fémfűrészlap, fémcsovek, rudak elvágására



- 200 mm szűrőfűrész finom munkákhoz
- 250 mm sűrű fogazású fűrészlap fához, húzó módban vág
- Húzó módban kisebb a veszély a megcsúslásra meghajlásra
- A gomb a fűrészek 6 pozíciójába történő beállítását teszi lehetővé
- A recés mintázat és a gumi bevonat a markolaton lehetővé teszi az enyhébb szorítást a 3 az 1 egyben fűrésznel a megcsúszás veszélye nélkül
- Szűk sarkokhoz történő hozzáférés

STANLEY				
0-20-092	3 in 1 fűrész	X	2	3253560200923

JETCUT HP KERTI FŰRÉSZ

- Fogazása a jól ismert JETCUT háromélű edzett fogazás
- Szegecsekkel rögzített kényelmes nyél



STANLEY				
1-15-259	7 tpi x 350 mm	-	4	3253561152597

KÉSFŰRÉSZ

- Gyors vágás
- Univerzális fogazás, utánélezhető
- Szegeccsel rögzített pisztolyforma nyél



STANLEY				
1-15-676	4 tpi x 350 mm	-	10	3253561156762

KERETESFŰRÉSZ, TARTALÉK FŰRÉSZLAPPAL



- Egy fa és egy fémfűrészlappal szállítva
- Magas ívelésű keret, nagyobb átmérőjű pl.röng fűrészelésére
- A pillangócsavar gyors fűrészlap cserét tesz lehetővé
- Kézvédővel ellátva a sérülések elkerülése érdekében

STANLEY	i			
1-20-447	300 mm	-	12	3253561204470
1-20-437	Penge fához	-	10	3253561204371

KERETESFŰRÉSZ DÖNTÖTT FOGAZÁSÚ FŰRÉSZLAPPAL



- Erős, könnyű keret
- Amerikai fogazású, edzett fűrészlap
- Az igényesen kezelt fűrészlap kimagasló éles vágást biztosít hosszú ideig
- A megfeszítéssel rögzített fűrészlap könnyen cserélhető
- Csővázas keret

STANLEY	i			
1-15-379	530 mm	-	12	3253561153792
1-15-368	610 mm	-	12	3253561153686
1-15-403	760 mm	-	12	3253561154034

PROFESSZIONÁLIS KERETESFŰRÉSZ (HAJLÍTOTT FOGAZÁS) KÉZVÉDŐVEL



- Amerikai fogazású fűrészlap friss, és nedves fához
- Széles kényelmes kézvédő
- Ergonomikus forma a könnyű tartáshoz
- A megfeszítéssel rögzített fűrészlap könnyen cserélhető
- Stabil fűrészlaptartás
- Csővázas könnyű keret

STANLEY	i			
1-15-449	530 mm	-	5	3253561154492
1-15-453	760 mm	-	5	3253561154539

PROFESSZIONÁLIS KERETESFŰRÉSZ EDZETT FOGAZÁSSAL



- Széles kényelmes kézvédő
- Ergonomikus forma a könnyű tartáshoz
- A megfeszítéssel rögzített fűrészlap könnyen cserélhető
- Stabil fűrészlaptartás
- Csővázas könnyű keret
- Edzett izocellás fogazás kemény száraz fához

STANLEY	i			
1-15-529	530 mm	-	5	3253561155291
1-15-533	760 mm	-	5	3253561155338

HP KERETESFŰRÉSZLAP

- Svédacél minőségi fűrészlap
- Ideális keményfa vágására
- Isocellás fogazás
- Edzett fogazás gyors vágást és hosszú élettartamot biztosít



STANLEY	i	☐	☒	📊
1-15-382	530 mm	-	10	3253561153822
1-15-385	610 mm	-	10	3253561153853
1-15-388	760 mm	-	10	3253561153884

HP HAJLÍTOTT FOGAZÁSÚ FŰRÉSZLAP

- Svédacél, minőségi fűrészlap
- Hajlított fogak, amerikai fogazás
- Ideális friss nedves fához
- A fogazás tiszta vágást biztosít
- Hosszan biztosít könnyű vágást magas minősége miatt



STANLEY	i	☐	☒	📊
1-15-439	530 mm	-	10	3253561154393
1-15-446	610 mm	-	10	3253561154461
1-15-448	760 mm	-	10	3253561154485

STANLEY® FATMAX® GEN2 GIPSZKARTON FŰRÉSZ

STANLEY
FATMAX

- Új hármás anyagösszetételű nyél, mely alumínium és két különböző keménységű műanyag (ABS és TPR) kombinációja a maximális kényelem és tartósság érdekében

- Alumínium csatlakozás a nyélnél, mely a 45° és 90°-os ácsderékszög funkciót biztosít



STANLEY				
2-20-534	550 mm x 7 tpi	-	4	3253562205346

JETCUT GIPSZKARTON FŰRÉSZ

- Indukciós edzésű, dupla hosszú élettartamú fűrészlap

- Bimateriális nyél, ultarhangos hegesztés és csavarozás
- Nyél 45 és 90 fokos jelöléssel



STANLEY				
2-20-037	7 tpi x 550 mm	-	6	3253562200372

JETCUT APPLIFON GIPSZKARTON FŰRÉSZ

- Ezdett, speciális Jet Cut fogazás a könnyű gipszkartonvágás érdekében
- Applifon bevonatú penge a könnyű vágás és tartós korrózió ellenállás védelmében

- A nyélen 45° és 90° jelölésre alkalmas kialakítás
- Kényelmes bimateriális nyél



STANLEY				
2-20-149	7 tpi x 450 mm	-	6	3253562201492

STANLEY® FATMAX® GIPSKARTON FŰRÉSZ

STANLEY
FATMAX

- Csúszásvédett ergonomikus nyél, optimális komfort érdekében
- Hármás ferde fogazás 50%-kal gyorsabb vágás

- Ideális lyukasztáshoz gipszkartonfalnál
- Hegyes pontok, szúrásoknál előnyös
- 7 tpi fogazás

Ideális lyukasztáshoz
gipszkartonfalnál



Hegyes pontok,
szúrásoknál előnyös



Csúszásvédett ergonomikus nyél,
optimális komfort érdekében



Hármás ferde
fogazás 50%-kal
gyorsabb vágás

STANLEY	i	☐	☒	📊
0-20-556	7 tpi x 302 mm	X	6	3253560205560
2-20-556	7 tpi x 302 mm tokkal	X	6	3253562205568

STANLEY® FATMAX® ÖSSZECUKHATÓ GIPSKARTON FŰRÉSZ

STANLEY
FATMAX

- 8 tpi fogazású penge – ideális gipszkartonvágáshoz
- 3 oldalas fogazású penge mely húzás és tolás esetén is vág – 50% -kal hatékonyabb a normál fogazáshoz képest
- 3 pozícióban zárható: 90, 135, 180 fokban - ideális lehet sarkok, mennyezet vágásakor

- Ultra erős éles pengecsúcs a gipszkarton könnyű átlukasztásához
- zárómechanizmusa összecsukott és nyitott állapotában is biztos rögzítést garantál
- Biztonságos, összecsukható tárolás
- Kényelmes, puha markolatú nyél



STANLEY	i	☐	☒	📊
FMHT0-20559	130 mm - 8 tpi	X	6	3253560205560

GIPSKARTON FŰRÉSZ

- Speciálisan gipszkartonhoz
- Hegyes, kiszűrő vég a vágás kezdéséhez

- Izocellás fogak, keskeny penge, edzett erős, fix nyél
- 6 tpi fogazás



STANLEY	i	☐	☒	📊
0-15-206	6 tpi x 152 mm	-	6	3253560152062

BETONVÁGÓFŰRÉSZ (KÖNNYŰBETONHOZ)

- Magas minőségű wolfram-karbid fogazás
- Törhetetlen fanyél 3 erős csavarral rögzítve
- Nagyméretű fogazás, 1 tpi könnyűbeton vágáshoz



STANLEY				
1-15-755	1 tpi x 750 mm	-	1	3253561157554

GÁZBETONVÁGÓ FŰRÉSZ

- Bimateriális nyél ultrahangosan hegesztve és csavarozva
- Extra keménységű, edzett fűrészfogak
- Erősített nyél rögzítés két csavarral
- Nyél, jelölési lehetőség 45 és 90 fokban
- 2 tpi



STANLEY				
1-15-441	1,2 tpi x 650 mm	-	4	3253561154416

STANLEY® FATMAX® LOMBFŰRÉSZ

STANLEY
FATMAX

- Kényelmes kialakítású kétkomponensű nyél
- Edzett, hőkezelt fűrészlap a tiszta vágás érdekében
- Három tartalékpengével szállítva
- Hosszú élettartamú penge
- Acélkeret



STANLEY				
0-15-106	15 tpi / 160 mm	X	6	0076174000061
0-15-061	Penge	X	4	3253560150617



STANLEY® FATMAX® FÉM FŰRÉSZ

STANLEY
FATMAX

- Bi-metal pengével szállítva (24 tpi)
- Ujjtámasz a kereten a biztosabb fogás érdekében
- Tartós alumínium keret, könnyű és erős
- Állítható feszítési erősség
- Penge elhelyezkedés 45 és 90 fok
- Gumírozott nyél
- Rugóval feszített, feszítőerő 150 kg



STANLEY				
1-20-531	300 mm	-	2	3253561205316

STANLEY® FATMAX® 5 IN 1 KERETESFŰRÉSZ

STANLEY
FATMAX

- Hagyományos pozícióban 90 fokos keretes fűrész, nagy köztes távolsággal
- A penge könnyen beállítható 45 fokos illesztőfűrészé
- Szűk helyeken történő munkákhoz a fűrész elülső részének eltávolításával lyukfűrészként funkcionál
- A fűrészlap elhelyezhető a fűrész első részén a belső vágásokhoz
- Fűrészlap tárolás a fémkeretben
- Állítható feszítőerő 100 kg-ig



STANLEY				
0-20-108	300 mm	-	4	3253560201081

PROFI KERETESFŰRÉSZ

- 2 penge pozíció 90 és 45°
- 80 kg folyamatos feszítőerő gyors vágáshoz
- Szabadalmaztatott gyors pengecseré
- Bimateriális ergonomikus keret és nyél teljes komfortot biztosít



STANLEY				
1-20-110	300 mm	-	2	3253561201103

300 mm COMPOSIT FÉMFŰRÉSZ

- Nagy húzófeszültség a pontos vágáshoz
- Ergonomikus csúszásmentes fogantyú
- 70 kg feszítőerő
- I-beam keret konstrukció
- Gyors pengecseré
- Könnyű és ütésálló
- 4 inch mélységű vágás
- Alacsony keret



STANLEY				
2-15-892	460 g	-	6	3253562158925

FÉMFŰRÉSZ

- Erős és tartós fémkörmék
- Hi-speed fűrészlapal szállítva
- Négy pozícióban állítható fűrészlap
- Fűrészlap állítási lehetőség
- Csavarral erősített nyél
- Revolver fazonú nyél, sárga fémkörmék



STANLEY				
1-15-122	300 mm	-	5	3253561151224

FÉMFŰRÉSZ

- Fekete egyenes fémkörmék
- Pillangócsavaros szorítási lehetőség
- Pengebeállítás 4 pozícióban
- Hagyományos Lion pengével szállítva

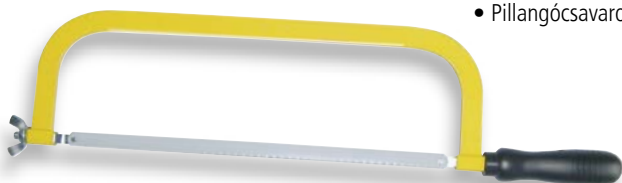

STANLEY				
1-15-123	300 mm	-	5	3253561151231

JUNIOR FÉMFŰRÉSZ – MŰANYAG NYÉL

- Nagy ívelésű keret
- Két fűrészlapal szállítva
- Edzett acél penge
- Nyélbe épített fűrészlap kioldó
- Könnyű műanyag fogantyú
- Csővázas keret



STANLEY				
0-15-218	150 mm	X	10	3253560152185
3-15-905	Cserélhető penge	X	10	3253563159051

MINI FÉMFŰRÉSZ



- 35 mm vágó kapacitás
- Hátsó penge támasztás biztos kezeléshez
- Ergonomikusan kialakított nyél
- Fűrészlap mélység állítási lehetőség
- A fűrészlap részleges használata lehetséges
- Mini fémfűrész nehezen hozzáférhető helyekhez

STANLEY	i			
0-20-807	Penge 300 mm	X	6	3253560208073

STANLEY® FATMAX® 300 mm FÉMFŰRÉSZLAP

STANLEY
FATMAX.



- Bi-metal anyag törésbiztos kivitel
- 300 mm hosszban, 3 különböző fogazással (18, 24; 32 TPI)
- 3 x élesebb
- 15 x hosszabb élettartam mint a hagyományos szénacél lapok

STANLEY	i			
FMHT0-20194	18 TPI	X	2	3253560201944
FMHT0-20195	24 TPI	X	2	3253560201951
FMHT0-20196	32 TPI	X	2	3253560201968
FMHT2-20199	18 TPI	X	5	3253562201980
FMHT2-20209	24 TPI	X	5	3253562201997
FMHT0-20159	24 TPI	X		3253562201997

BI-METAL LASER FŰRÉSZLAP



- HSS edzett acél fűrészlap, hosszú élettartammal
- Nagyon erős penge
- Profi felhasználáshoz

STANLEY	i			
1-15-557	18 tpi - 100 db	-	1	3253561155574
1-15-558	24 tpi - 100 db	-	1	3253561155581
2-15-558	24 tpi - 5 db	X	5	3253562155580
1-15-559	32 tpi - 100 db	-	1	3253561155598

RUBIS FÉMFŰRÉSZLAP



- HSS molibdén gyorsacél fűrészlap
- Extra hosszú élettartam

STANLEY	i			
0-15-900	18, 24 és 32 tpi - 5 db	X	5	3253560159009
0-15-906	24 tpi - 2 db	X	5	3253560159061
1-15-906	32 tpi - 100 db	-	1	3253561159060
2-15-906	24 tpi - 5 db	X	5	3253562159069

LION FÉMFŰRÉSZLAP



- Szénacél rugalmas fűrészlap
- Általános felhasználás 300 mm

STANLEY	i	☒	☒	☒
0-15-801	8, 10 és 12 tpi - 5 db	X	5	3253560158019
0-15-842	24 tpi - 2 db	X	5	3253560158422
1-15-842	24 tpi - 100 db	-	1	3253561158421
2-15-842	24 tpi - 5 db	X	5	3253562158420

MECHANIKUS GÉRVÁGÓ LÁDA „DYNAGRIP”

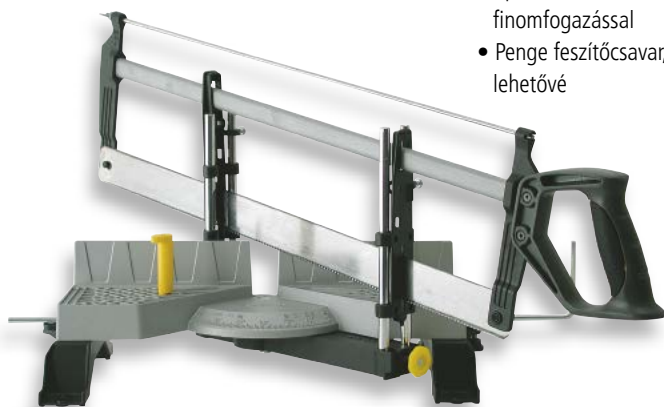

- Precíziós alu öntvény
- Speciálisan edzett, hőkezelt, fűrészlap, extra finomfogazással
- Penge feszítőcsavar, mely könnyű cserét tesz lehetővé
- Gyors munkadarab rögzítési lehetőség az elmozdítható rögzítő kampókkal
- A gérvágó beállítható 30, 45, 60 és 90 fokban
- Állítható hosszúságmérték, az ismétlődő vágások érdekében
- Komfortos fogantyúrész, rugalmas betéttel
- Precíz beállítások a vágáshoz és vezetéshez
- Nyél és finomfogazású fűrészlap
- Tiszta, pontos vágás
- Fém keret

STANLEY	i	☒	☒	☒
1-20-800	560 mm	-	2	3253561208003
1-20-809	Penge	-	1	3253561208096

GÉRVÁGÓ LÁDA RÖGZÍTŐ KAMPÓKKAL



- Szabadalmaztatott rögzítőkampós rendszer a munkadarab rögzítéséhez
- Mini tárolóhelyek kialakítva kisebb daraboknak, mint pl. ceruza, kampó, vonalzó
- Beépített fűrész stop, a gérláda védelmében
- 90°, 45° és 22 1/2° és 45° vágási beállítás
- Emelt talpazat
- A munkadarab rögzítéséhez a rögzítőcsapok melléleve
- Egy darabból öntött erős műanyag gérvágóláda
- Üreges talp, ékek tetszőleges elhelyezéséhez

STANLEY	i	☒	☒	☒
1-20-112	310 x 170 x 110 mm	-	6	3253561201127

GÉRVÁGÓ LÁDA FŰRÉSSZEL

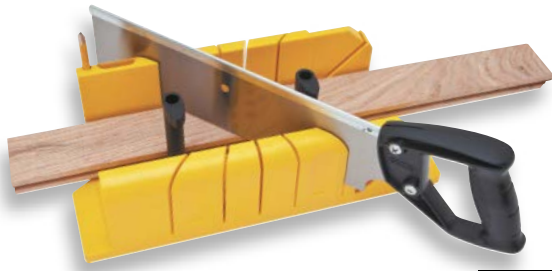

- Finomfogazású, illesztőfűrészsel együtt
- Mini tárolóhelyek kialakítva kisebb daraboknak, mint pl. ceruza, kampó, vonalzó

- Beépített fűrész stop, a gérláda védelmében
- 90°, 45° és 221/2° és 45° vágási beállítás
- Emelt talpazat
- A munkadarab rögzítéséhez a rögzítőcsapok melléleve
- Egy darabból öntött erős műanyag gérvágóláda
- Üreges talp, ékek tetszőleges elhelyezéséhez

STANLEY				
1-20-600	480 x 170 x 110 mm	-	6	3253561206009

MŰANYAG GÉRVÁGÓ LÁDA



- 90°, 45° 221/2° szög és 45° éles vágás
- A talpazaton elhelyezett csavarnyíláson keresztül rögzíthető a gérvágóláda
- Könnyű, műanyag ABS ház

- Az alap egyik oldala emelt, hogy élhez rögzíthető legyen
- Talprészben a fűrész részére speciálisan kialakított tárolórész

STANLEY				
1-19-212	370 x 140 x 100 mm	-	8	3253561192128

GÉRVÁGÓ LÁDA KÉZIFŰRÉSSZEL



- Illesztőfűrészsel szállítva
- 90°, 45°, 221/2° szög és 45° éles vágáshoz
- Talpazaton elhelyezett csavarnyílásokon keresztül rögzíthető munkapadhoz

- Az alap egyik oldala emelt, hogy élhez rögzíthető legyen
- Könnyű, műanyag ABS ház

STANLEY				
1-19-800	fűrész 350 mm	-	8	3253561198007

STANLEY® KÉTOLDALAS ÉLFOLIA GYALÚ



- Laminált lapok, keskeny lemezek és élfóliák sorjatlantítására
- Rugó biztosítja a beállítást 1/2" (12,7 mm) tól 1" (25,4 mm) vastagságig

- Az egyik oldal egyenesen vág, míg a másik oldal ferde, elvékonyított vágásra állítható
- Menetes belső egységek a többszöri beállítás érdekében

STANLEY				
STHT0-16139	12,7- 25,4 mm	X	2	3253560161392





**GYALUK,
RESZELŐK,
RÁSPOLYOK**

STANLEY



A STANLEY gyaluk több mint 120 éve szerte a világon az egyik legismertebb- és tökéletes minőségük révén mindenki által elfogadott szabvány simító és speciális gyaluk.

GYALUK

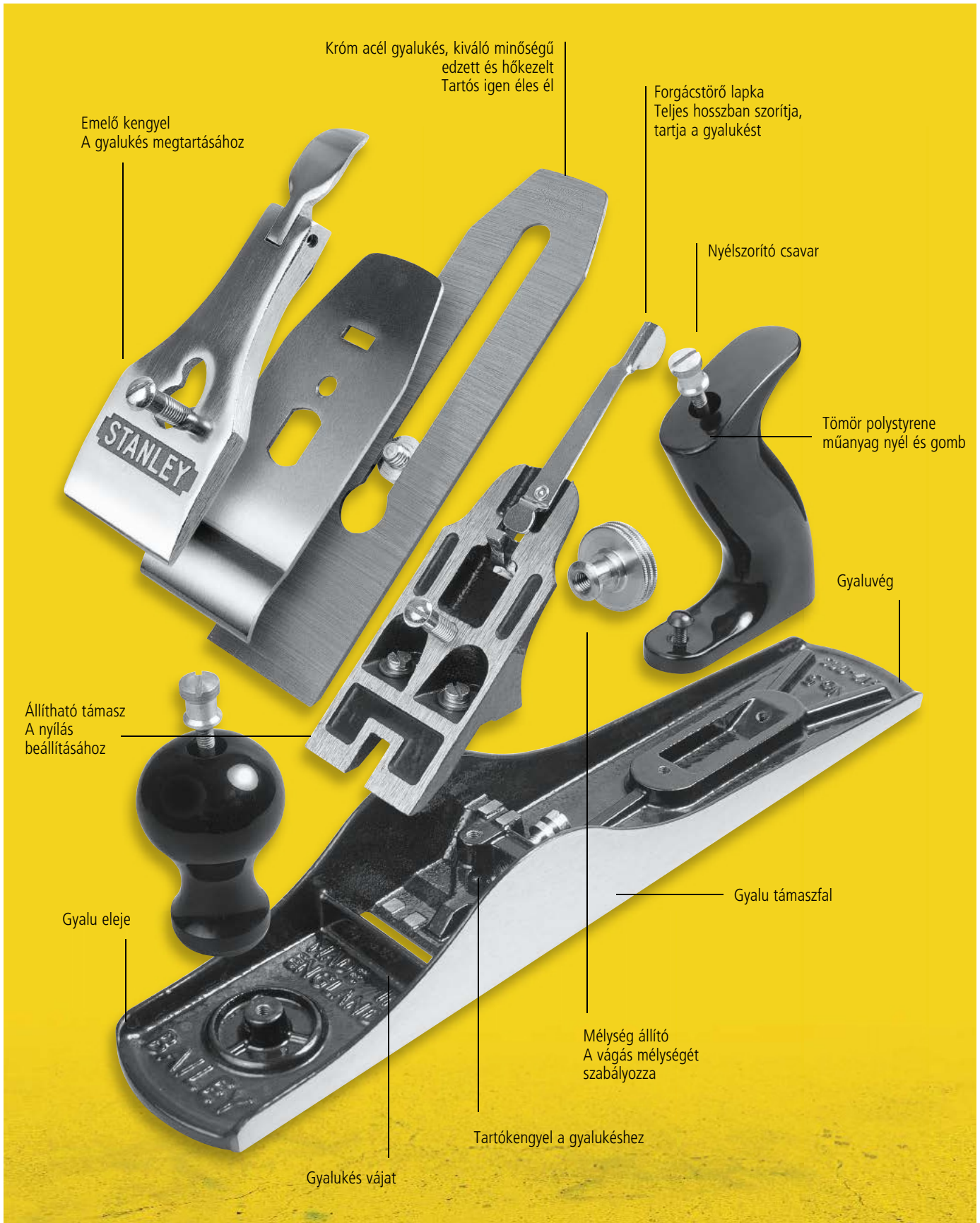

BAILEY® PROFESSZIONÁLIS SIMÍTÓGYALU



- Professzionális állítható fémgyalu
- Általános felhasználású tisztító és simító gyalu
- Krómaccél gyalukés, edzett és hőkezelt, tartós, éles

STANLEY	i	☐	☒	☐
1-12-003	45 x 240 mm	-	6	5000366120034
1-12-004	50 x 245 mm	-	6	5000366120041
1-12-045	60 x 260 mm	-	1	0076174120455

BAILEY® PROFESSZIONÁLIS SIMÍTÓGYALUK



- Professzionális állítható gyalu
- Általános felhasználású tisztítás és simítás
- Krómaccél penge, edzett és hőkezelt, tartós él

STANLEY	i	☐	☒	☐
1-12-005	50 x 335 mm, nagyoló	-	6	5000366120058
1-12-006	60 x 460 mm, tisztító	-	1	3253561120060
1-12-007	60 x 560 mm, eresztő	-	1	3253561120077

HANDYMAN ÁLTALÁNOS GYALU



- 1-12-204 asztalosműhelyekben tisztító és befejező munkákhoz
- 1-12-205 gyors anyageltávolításhoz
- Krómaccél, kiváló minőségű gyalukés, hosszantartó éles él
- Állítható késpozíció különböző típusú fához
- Precíz talpazat és oldalak kiváló és precíz munkavégzést biztosít

STANLEY	i	☐	☒	☐
1-12-203	45 x 235 mm	X	6	5000366122038
1-12-204	50 x 250 mm	X	6	5000366122045
1-12-205	50 x 355 mm	X	6	5000366122052

GYALUKÉSEK BAILEY® GYALUKHOZ



- Pengeszélesség 45, 50, 60 mm
- Köszörülve 25 fokban
- Krómaccél késpenge a kiváló éltartás érdekében

STANLEY	i	☐	☒	☐
0-12-312	45 mm	X	6	3253560123123
0-12-313	50 mm	X	6	0076174123135
0-12-315	60 mm	X	6	3253560123154

SB3 ÉS SB4 TÍPUSU GYALUK



- Könnyen kezelhető, simítógyalu
- 45 mm penge szélesség

- Krómácel gyalupenge, tartós éllel
- Állítható későzicció különböző típusú fához

STANLEY				
1-12-033	44 x 210 mm	X	6	5000366120331
1-12-034	50 x 245 mm	X	1	3253561120343

GYALUKÉS SB GYALUKHOZ

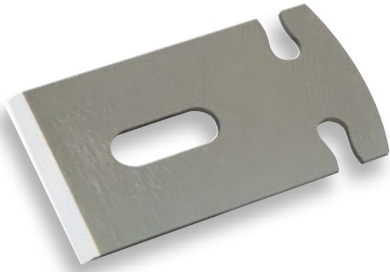

- Pengeszélesség 45, 50 mm
- Kösörülve 25 fokban

- Krómácel gyalupenge, tartós éllel

STANLEY				
0-12-133	45 mm	X	6	3253560121334
0-12-134	50 mm	X	6	3253560121341

RB10 GYALU



- Tisztításhoz és simításhoz
- Öntvénytalp precízen megmunkálva
- Sokoldalú felhasználás

- Vágási mélységállítási lehetőség
- 6 db tartalékpengével, amelyek a nyélben helyezkednek el

STANLEY				
1-12-100	50 x 260 mm	-	1	5000366121000

RB5 MAROKGYALU

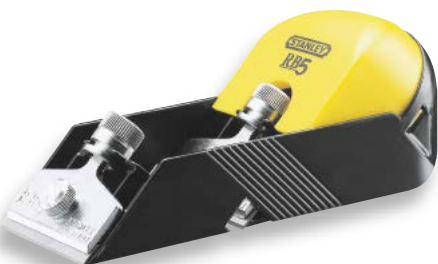

- Könnyű, csiszolt öntvénytalp
- Pengeelhelyezés hagyományos és előretolt pozícióban
- Állítható vágási mélység

- Gyors pengecseré
- 50 mm pengeszélesség
- 2 db tartalékpengével szállítva
- Tartalékpengék a nyélben

STANLEY				
0-12-105	50 x 150 mm	-	2	3253560121051

GYALUK ÉS GYALUKÉSEK CSERÉLHETŐ PENGÉKKEL



- RB 10 és RB 5-ös gyalukhoz
- 12-378 egyenes, szűk élekhez

- 12-376 convex általános felhasználás

STANLEY	i	☐	☒	📊
0-12-376	50 mm	X	10	3253560123765
0-12-378	50 mm	X	10	3253560123789

SIMÍTÓ BLOCKGYALU - ÁLLÍTHATÓ



- Általános felhasználású simító gyalu
- Készállítás rézcsavarokkal
- Kitolható hosszabbítható talp, állítható kés

- Öntvénytalp. precízen csiszolt, oldalán süllyesztéssel

STANLEY	i	☐	☒	📊
1-12-020	40 x 160 mm, állítható	-	6	3253561120206
1-12-060	35 x 150 mm, alacsony szög, állítható	-	6	3253561120602
1-12-220	40 x 180 mm, állítható	X	6	3253561122200

110 BLOCK GYALU



- Ideális modellezők és hobby felhasználók részére
- 140 mm -es 35 mm -es pengeszélességgel

- 180 mm -es 40 mm -es pengeszélességgel
- Lakkozott alumínium maroktámasztó
- Pengeállítás 21°

STANLEY	i	☐	☒	📊
1-12-116	40 x 180 mm, nem állítható	X	6	3253561121166
1-12-102	34 x 140 mm, kézi állítású	-	6	3253561121029

GYALUKÉS BLOCKGYALUHOZ



- Edzett, hőkezelt gyalukés

- 25 fokban csiszolva

STANLEY	i	☐	☒	📊
0-12-504	35 mm - 12-060-hoz	X	6	3253560125042
0-12-330	40 mm - 12-116-hoz	X	6	3253560123307
0-12-331	40 mm - 12-020/220-hoz	X	6	3253560123314
0-12-508	40 mm - 12-020/220-hoz	X	6	3253560125080

NO. 4 SIMÍTÓGYALÚ



- Cseresznyefa nyél a tökéletes kényelem érdekében
- Könnyen szabályozható finombeállító rézgombok
- Vasöntvény talp

- Különböző típusú fához használható
- A2 Acél penge a tartós él érdekében
- 3 mm vastag gyalukés
- Állítható nyílás
- Széleskörű profi és általános használatra

STANLEY				
1-12-136	63 x 272 mm	-	1	3253561121364

NO. 62 TISZTÍTÓGYALU



- Cseresznyefa nyél a tökéletes kényelem érdekében
- Könnyen szabályozható finombeállítású rézgombok

- Vasöntvény talp
- Különböző típusú fához használható
- A2 acél penge a taros él érdekében
- 3 mm vastag gyalukés
- Állítható nyílás
- Nagy talpfelület, jobban illeszkedik a nagyobb munkafelülethez

STANLEY				
1-12-137	62 x 354 mm	-	1	3253561121371

NO. 78 PÁRKÁNYGYALU



- Mélységállítási lehetőség a penge hátsó pozíciójánál

- Hagyományos, valamint előretolt késes pozíció
- Mélységállító és távtartóval szállítva
- 38 mm pengeszélesség

STANLEY				
1-12-078	38 x 255 mm	-	1	3253561120787

GYALUKÉS NO. 78 PÁRKÁNY GYALUHOZ



- gyalukés 12-078 gyaluhoz

- 38 mm gyalukés

STANLEY				
1-12-333	38 mm	-	6	3253561123337

TISZTÍTÓGYALU 151



STANLEY	i	☞	☒	📊
1-12-151	55 x 55 mm	-	6	5000366121512
1-12-152	55 x 55 mm	-	6	5000366121529

RÁSPOLYOK

FÉMHAZAS RÁSPOLY, 310 mm

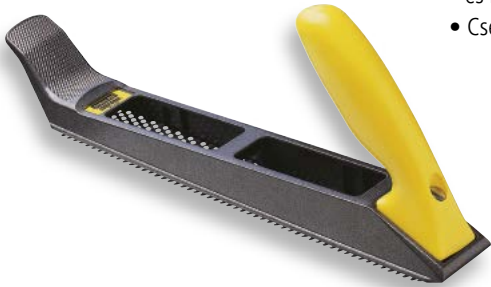

- Polypropylene nyél és fémötvözet a tartósság és nagyfokú erő érdekében
- Cserélhető pengével szállítva
- Két pozícióba állítható így ráspoly és gyaluként használható
- 21-293 típusú pengével szállítva

STANLEY				
5-21-122	310 mm	X	2	3253565211221

FÉMHAZAS RÁSPOLY, 315 mm



- Mindenféle típusú pengével használható, ami 250 mm hosszú
- Gyaluként használva szegélyezéshez vagy szintezéshez
- Recézett orrész a biztos irányításhoz
- Polypropylene nyél és fémötvözet a tartósság és nagyfokú erő érdekében
- 21-293 típusú pengével szállítva

STANLEY				
5-21-296	315 mm	X	2	3253565212969

FÉMHAZAS LAPOS RÁSPOLY, 440 mm



- 250 mm-es ráspolybetéttel használható, többféle, változatos felhasználás
- Recézett orrész a biztos irányításhoz
- Húzó és toló mozdulatokkal is alkalmazható a ráspolybetét rögzítésének függvényében
- Erős fémház
- 21-293 típusú pengével szállítva

STANLEY				
5-21-295	440 mm	X	2	3253565212952

FÉMHÁZAS BLOCK RÁSPOLY



- Szárnyascsavar a gyors kioldáshoz – szerszám nélküli csere
- Praktikus és kézreálló szerszám akár egykezes használatra

- A szárnyas csavar gyors pengecserét biztosít
- Erős, tartós fémház

STANLEY				
5-21-399	153 mm	X	2	3253565213997

KERÉK RÁSPOLY



- Alkalmos rések nagyobbítására, szűk, ívelt felületek alakítására
- Erős polypropylene nyél

- 21-291 típusú 250 mm –es pengével használható

STANLEY				
5-21-297	400 mm	X	2	3253565212976

MŰANYAGHÁZAS LAPOS RÁSPOLY



- Könnyű erős műanyag ház
- Kompakt szerszám, ívelt pengével a megnövelt hatások érdekében

- Könnyű pengecserélési lehetőség
- Minden 140 mm – es pengével használható

STANLEY				
5-21-102	305 mm	X	6	3253565211023

MŰANYAGHÁZAS RÁSPOLY



- 250 mm-es pengével használható
- Szárnyascsavarral rögzített penge gyors cserét biztosít

- Univerzális felhasználási terület
- Könnyű és erős műanyagház

STANLEY				
5-21-103	270 mm	X	6	3253565211030

MŰANYAGHÁZAS BLOCK RÁSPOLY



- 140 mm-es pengével használható
- Egykezes használat
- Gyors pengecseré
- Könnyű, erős műanyagház

STANLEY				
5-21-104	155 mm	X	6	3253565211047

MŰANYAGHÁZAS MINI RÁSPOLY



- Könnyű, erős műanyagház
- Könnyű pengecseré
- Könnyen hozzáférhető szűkebb helyeken is
- 21-515 típusú 65 mm hosszú pengével használható

STANLEY				
5-21-115	185 mm	X	6	3253565211153

KERÉK RÁSPOLY



- 21-297 típusú ráspolóhoz
- 250 mm lyuk, rés nagyobbitásához, szűk, ívelt felületek kialakításához

STANLEY				
5-21-291	250 mm	X	6	3253565212914

UNIVERZÁLIS RÁSPOLY



- Általános felhasználású penge, fogazás a penge széléig, alkalmas sarkokban is
- Használható fán, műanyagon, üvegszál, linóleum, gipszkartonhoz
- 21-122, 21-295, 21-296, 21-103 típusú ráspolókhoz

STANLEY				
5-21-293	250 mm	X	12	3253565212938

FÉLKEREK RÁSPOLY



- 21-122, 21-295, 21-296 és 21-203 típusú ráspolyokhoz
- Gyors anyageltávolításhoz és ívelt felületekhez
- 250 mm-es ráspolykerethez

STANLEY	i	☐	☒	☐
5-21-299	250 mm	X	12	3253565212990

RÁSPOLY FINOMMEGMUNKÁLÁSHOZ



- Finom felületekhez keményfán és néhány lágyabb fémen
- 21-398, 21-399, 21-102 és 21-104 ráspolyhoz
- 21-393, 21-103, 21-122, 21-295, 21-296 ráspolyhoz

STANLEY	i	☐	☒	☐
5-21-398	140 mm	X	12	3253565213980
5-21-393	250 mm	X	12	3253565213935

RÁSPOLY FÉMHEZ ÉS MŰANYAGHOZ



- 21-122, 21-295, 21-296 és 21-203 ráspolyhoz
- 250 mm méretű ráspolykerethez használható
- Finom fogazásával fémhez és műanyaghoz kialakítva

STANLEY	i	☐	☒	☐
5-21-508	250 mm	X	12	3253565215083

TISZTÍTÓ RÁSPOLY



- Gyors anyageltávolításhoz
- 21-115 típusú ráspolyhoz
- Húzó mozgással
- Kis ívelt penge tisztítómunkához

STANLEY	i	☐	☒	☐
5-21-515	63 mm	X	12	3253565215151

RÁSPOLYOK

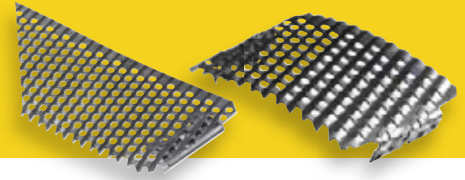

Ráspoly és penge táblázat	Normal fogazású ráspolybetét 21-293	Ráspolybetét, finom fogazás 21-393	Ráspolybetét, finom fogazás 21-398	Félkerek ráspolybetét 21-299	Ráspolybetét fémhez és műanyaghoz 21-508	Kerek ráspolybetét 21-291	Mini ráspolybetét 21-515
Keményfa	•	•	•	•		•	•
Puhafa	•	•	•	•		•	•
Bütyüfa		•	•				
Forgácslemez	•			•		•	•
Rétegelt lemez	•			•		•	•
Tönkdeszka	•			•		•	•
Vinyl	•	•	•	•		•	•
Gumi	•			•		•	•
Vakolat	•	•	•	•		•	•
Thermalite	•			•		•	•
Kréta	•			•		•	•
Üvegszál	•			•		•	•
Réz		•	•				
Ólom		•	•				•
Alumínium		•	•				
Sárgaréz		•	•				
Lágyacél		•	•				
Műanyag							•
Hézagkitöltő	•	•	•	•		•	•
Nylon	•			•		•	•
Linóleum	•			•		•	•
Ráspoly típusok	21-295 21-296 21-103 21-122	21-295 21-296 21-103 21-122	21-399 21-102 21-104	21-295 21-296	21-295 21-296 21-103 21-122	21-297	21-115

RESZELŐK ÉS RÁSPOLYOK

RESZELŐK



- Jó minőségű szénacél az élek tartóssága érdekében
- Ergonómikus, csúszásbiztos kétanyagú nyél
- felfüggesztéshez kialakított rés a nyélen
- Egyenes fogazású reszelők, gyors anyagmegmunkáláshoz, acélglyántásnál
- Öntödei és más fémipari munkánál

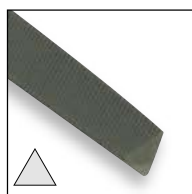
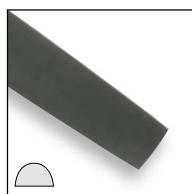
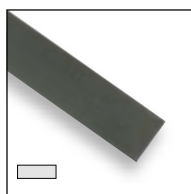
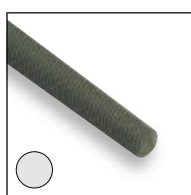

STANLEY				
0-22-486	lapos, durva - 150 mm	X	3	3253560224868
0-22-441	lapos, durva - 200 mm	X	3	3253560224417
0-22-450	lapos, közepesen durva - 150 mm	X	3	3253560224509
0-22-451	lapos, közepesen durva - 200 mm	X	3	3253560224516
0-22-499	lapos, finom - 200 mm	X	3	3253560224998
0-22-494	félkerek, durva - 150 mm	X	3	3253560224943
0-22-501	félkerek, durva - 200 mm	X	3	3253560225018
0-22-455	félkerek, közepesen durva - 150 mm	X	3	3253560224554
0-22-456	félkerek, közepesen durva - 200 mm	X	3	3253560224561
0-22-458	négyzet, közepesen durva - 150 mm	X	3	3253560224585
0-22-460	háromszögű, durva - 200 mm	X	3	3253560224608
0-22-461	háromszögű, közepesen durva - 150 mm	X	3	3253560224615
0-22-462	háromszögű, közepesen durva - 200 mm	X	3	3253560224622
0-22-442	kerek, durva - 150 mm	X	3	3253560224424
0-22-443	kerek, durva - 200 mm	X	3	3253560224431
0-22-496	kerek, közepesen durva - 150 mm	X	3	3253560224967
0-22-444	kerek, közepesen durva - 200 mm	X	3	3253560224448

LÁNCFŰRÉSZRESZELŐ



- Magas széntartalmú, tartós, acél penge
- Ergonómikus, csúszás álló kialakítás növeli a komfortot
- Kétkomponensű markolat
- Akasztó vajat van a markolaton a könnyebb tárolás végett

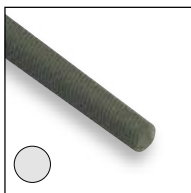

STANLEY				
0-22-491	láncfűrészreszelő Ø 4,0 x 200 mm	X	3	3253560224912
0-22-492	láncfűrészreszelő Ø 4,8 x 200 mm	X	3	3253560224929
0-22-487	láncfűrészreszelő, közepesen durva - 150 mm	X	3	3253560224875
0-22-488	láncfűrészreszelő, finom - 150 mm	X	3	3253560224882

RESZELŐ KÉSZLET



- Magas széntartalmú, tartós, acél penge
- Ergonomikus, csúszás álló kialakítás növeli a komfortot
- Kétkomponensű markolat
- Akasztó vájat van a markolaton a könnyebb tárolás érdekében

STANLEY	i	☐	☒	☐
0-22-445	3 darabos készlet (150 mm - Türeszelő közepesen durva, Kerek, Általános), durva	X	3	3253560224455
0-22-464	3db-os klt (200 mm - normál, 8" félkerek, 2nd cut, 8	X	3	3253560224646
0-22-500	6db-os türeszelő klt	X	10	3253560225001

RÁSPOLY



- Magas széntartalmú, tartós, acél penge
- Ergonomikus, csúszás álló kialakítás növeli a komfortot
- Kétanyagú markolat csökkenti a vibrációt
- Akasztó vájat van a markolaton a könnyebb tárolás végett

STANLEY	i	☐	☒	☐
0-22-465	lapos, durva - 200 mm	X	3	3253560224653
0-22-467	lapos, közepesen durva - 200 mm	X	3	3253560224677
0-22-469	félkerek, durva - 200 mm	X	3	3253560224691
0-22-471	félkerek, közepesen durva - 200 mm	X	3	3253560224714
0-22-473	kerek, durva - 200 mm	X	3	3253560224738
0-22-475	kerek, közepesen durva - 200 mm	X	3	3253560224752

3 RÉSZES RÁSPOLY SZETT

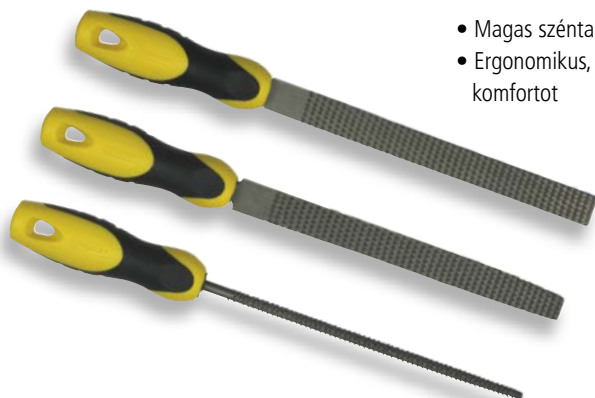

- Magas széntartalmú, tartós, acél penge
- Ergonomikus, csúszás álló kialakítás növeli a komfortot
- Kétkomponensű markolat
- Akasztó vájat van a markolaton a könnyebb tárolás végett

STANLEY	i	☐	☒	☐
0-22-477	200 mm: lapos,kerek és félkere, normál	X	3	3253560224776



Látva a szakembereket munka közben, arra a következtetésre jutottunk, hogy szükség lehet egy sokoldalú felhasználású vágószerszámra. Megalkottuk így azt az új vésőt, mely egy további vágóéllel rendelkezik, az oldalán. Ideális mindenfajta vésési feladatra, gipszkartonban mélyedések kivágására, például elektromos szerelvényekhez, de mint gyalu is használható.

VÉSŐK

STANLEY® FATMAX® THRU TANG FAVÉSŐK

STANLEY
FATMAX®



- Élvédő a penge teljes hosszában
- Ergonomikus rugalmas bevonatú nyél
- Kiváló minőségű, (golyoscsapágy acél) acél penge –tartós él
- Acél üthető végek- koncentrált ütés acélkalapáccsal is
- Pengehosszabítás teljes hosszban - thru-tang 50%-kal növelt hatásfok



STANLEY	i	☑	☒	☒
0-16-251	6 mm	X	6	3253560162511
0-16-252	8 mm	X	6	3253560162528
0-16-253	10 mm	X	6	3253560162535
0-16-254	12 mm	X	6	3253560162542
0-16-255	14 mm	X	6	3253560162559
0-16-256	15 mm	X	6	3253560162566
0-16-257	16 mm	X	6	3253560162573
0-16-258	18 mm	X	6	3253560162580
0-16-259	20 mm	X	6	3253560162597
0-16-260	22 mm	X	6	3253560162603
0-16-261	25 mm	X	6	3253560162610
0-16-262	30 mm	X	6	3253560162627
0-16-263	32 mm	X	6	3253560162634
0-16-264	35 mm	X	6	3253560162641
0-16-265	38 mm	X	6	3253560162658
0-16-266	40 mm	X	6	3253560162665
0-16-267	50 mm	X	6	3253560162672
2-16-268	3 db-os klt: 12, 18, 25 mm	X	6	3253562162687
2-16-270	3 db-os klt: 10, 15, 20 mm	X	6	3253562162700
2-16-271	5 db-os klt: 6, 10, 15, 20, 25 mm	X	6	3253562162717
2-16-269	5 db-os klt: 6, 12, 18, 25, 32 mm	X	6	3253562162694

STANLEY® FATMAX® FAVÉSŐ

STANLEY
FATMAX

Övhöz rögzíthető szövet tokkal



Fém ütőfelület a nyél végén a tartósság érdekében

Ívelt kétkomponensű kényelmes nyél

Edzett és hőkezelt szénacél penge a hosszú élettartam érdekében

Vágóél az oldalon is, bontásokhoz és egyéb, pl. erős zsineg vágáshoz

Szabadalmazott 125% -kal nagyobb ütőfelület

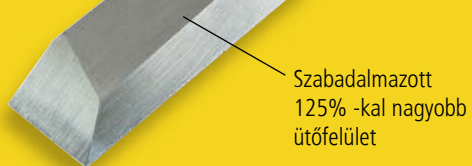

Kínálódobozban szállítva



STANLEY				
FMHT0-16067	Oldalvéső tokkal	X	4	3253560160678

STANLEY® FATMAX® ZSEBVÉSŐ

STANLEY
FATMAX

- A nyél kétoldala a pengére rázáródik a pengére
- A penge így biztonságosan tárolódik a nyélben

- Hőkezelt penge, tartós élézással
- Acél nyélvég a biztonságos üthető vésőhöz
- Rövid penge



STANLEY				
FMHT0-16145	FATMAX® Zsebvéső (25 mm)	X	4	3253560160678

DYNAGRIP™ FAVÉSŐ-ASZTALOSVÉSŐ



- Élvédelem a penge teljes hosszában
- Élezett pengék – azonnali felhasználáshoz
- Kovácsolt magas minőségű acél
- Acél üthető végek-koncentrált ütés acélkalapáccsal is

STANLEY	i	☒	☒	☒
0-16-870	6 mm	X	6	3253560168704
0-16-871	8 mm	X	6	3253560168711
0-16-872	10 mm	X	6	3253560168728
0-16-873	12 mm	X	6	3253560168735
0-16-874	14 mm	X	6	3253560168742
0-16-875	15 mm	X	6	3253560168759
0-16-876	16 mm	X	6	3253560168766
0-16-877	18 mm	X	6	3253560168773
0-16-878	20 mm	X	6	3253560168780
0-16-879	22 mm	X	6	3253560168797
0-16-880	25 mm	X	6	3253560168803
0-16-889	28 mm	X	6	3253560168896
0-16-890	30 mm	X	6	3253560168902
0-16-881	32 mm	X	6	3253560168810
0-16-891	35 mm	X	6	3253560168919
0-16-882	38 mm	X	6	3253560168827
0-16-892	40 mm	X	6	3253560168926
2-16-883	3 db-os klt. : 12, 18, 25 mm	-	1	3253562168832
2-16-887	3 db-os klt: 10, 15, 20 mm	-	1	3253562168870
2-16-885	5 db-os klt: 6, 12, 18, 25, 32 mm	-	1	3253562168856
2-16-888	5 db-os klt: 6, 10, 15, 20, 25 mm	-	1	3253562168887

STANLEY® GYÉMÁNTSZEMCSÉS ÉLEZŐKŐ



- Nagyszemcsés csiszolóanyag az egyik oldalon
- Finomszemcsés csiszolóanyag a másik oldalon
- Kézben tartható , praktikus
- A csiszolóréssz a nyélben tárolva
- Gyémántszenes élezés a nagy hatások érdekében

STANLEY	i	☒	☒	☒
STHT0-16144	Stanley csiszolószerszám	X	4	3253560161446

ÉLEZŐKÉSZLET



- Gyalukések, ollók vésők élezéséhez 3 mm és 60 mm szélességben
- Szögbeállítási lehetőség – 25°, 30° vagy 35°
- Pontos beállítás az élezéshez
- Vésővezető, kő és olaj

STANLEY	i	☒	☒	☒
0-16-050	Élezőkészlet vésőhöz és gyalukéshez	X	4	3253560160500

5002 FAVÉSŐ



- Pengevédő a csúcsokon
- Polypropilén gyakorlatilag törhetetlen nyél
- Teljes hosszában edzett hőkezelt penge, a hosszú élettartam érdekében

- Ütésbiztos összeköttetés a nyél és penge között

STANLEY	i	☐	☒	📊
0-16-535	6 mm	X	6	3253560165352
0-16-540	12 mm	X	6	3253560165406
0-16-545	18 mm	X	6	3253560165451
0-16-551	25 mm	X	6	3253560165512

5002 FAVÉSŐ KÉSZLET



- Vésők, olajjal és csiszolókövel
- Lakkozott penge

- Műanyag nyél
- Edzett, hőkezelt acélpenge
- Ütésbiztos összeköttetés a nyél és penge között

STANLEY	i	☐	☒	📊
0-16-128	12, 18, 25 mm	X	6	3253560161286
0-16-129	6, 12, 18, 25 mm	X	6	3253560161293
0-16-130	4 db: 6, 12, 18, 25 mm olajjal és élézőkövel	X	6	3253560161309

STANLEY® 4 RÉSZES SWEET HEART CSERÉLHETŐ NYELŰ VÉSŐ



- Az angliai Sheffield-ben gyártva
- Mikroprecíziós csiszolás a tökéletes él érdekében
- Hosszú penge

- Minőségi króm acél penge
- Lakkozott penge a korrózióvédelemhez
- Keményfa nyél

STANLEY	i	☐	☒	📊
1-16-791	6, 12, 18, 25 mm	-	1	3253561167911

FANYELŰ VÉSŐ



- penge széles horonnyal
- fanyél átlátszó lakkbevonattal, acélmegerősítéssel a végeken

- biztos nyél összeköttetés

STANLEY	i	☐	☒	☐
2-16-382	6 mm	X	5	3253562163820
2-16-383	8 mm	X	5	3253562163837
2-16-384	10 mm	X	5	3253562163844
2-16-385	12 mm	X	5	3253562163851
2-16-386	14 mm	X	5	3253562163868
2-16-387	15 mm	X	5	3253562163875
2-16-388	16 mm	X	5	3253562163882
2-16-390	20 mm	X	5	3253562163905
2-16-391	22 mm	X	5	3253562163912
2-16-392	25 mm	X	5	3253562163929
2-16-393	28 mm	X	5	3253562163936
2-16-394	30 mm	X	5	3253562163943
2-16-395	35 mm	X	5	3253562163950
2-16-396	40 mm	X	5	3253562163967

FANYELŰ KANALAS VÉSŐ



- Polírozott belső ív

- Ívelt felületekhez, öntőforma készítéséhez

STANLEY	i	☐	☒	☐
2-16-947	6 mm	X	2	3253562169471
2-16-948	8 mm	X	5	3253562169488
2-16-949	10 mm	X	2	3253562169495
2-16-950	12 mm	X	2	3253562169501
2-16-951	15 mm	X	2	3253562169518
2-16-953	20 mm	X	2	3253562169532
2-16-954	25 mm	X	2	3253562169549



GI
SZ



PSZKARTON ZERSZÁMOK

STANLEY

SZÁRAZÉPÍTÉSI SZERSZÁMOK

ÉLGYALÚ STANLEY® FATMAX®

STANLEY
FATMAX

Precíz ferde élvágás a tökéletes illesztések érdekében

Könnyű és gyors pengebeállítás a változatos felhasználáshoz

Karbid pengét tartalmaz a precíziós vágáshoz, mely penge 5x tartósabb éllel rendelkezik, mint a hagyományos pengék

TUNGSTEN CARBIDE™

Préselt talpa csökkenti az elmozdulást, sima vágást biztosítva az anyagon



STANLEY				
STHT1-05937	Gipszkartonvágó	-	4	3253561059377

GIPSKARTONVÁGÓ



- A két vágópengé mindkét oldal egyidejű vágását teszi lehetővé
- Kétkomponensű kényelmes nyél
- Állítható vágási mélység
- Tartalékpengék rendelhetőek
- Speciális gipszkartonvágó 9,5 től 15 mm vastag gipszkartonig

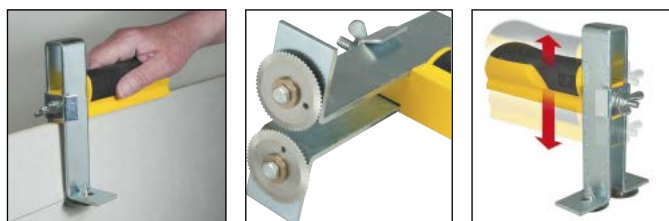

STANLEY				
STHT1-16069	max 9,5 - 15 mm	-	4	3253561160691
STHT0-16131	tartalékkerék	X	12	3253560161316

GIPSZKARTONFAL BIT ADAPTER



- Bármely furót, PH2 behajtóvá konvertál
- Az adapter a megfelelő mélységig süllyeszti a csavart

- Az acélgyűrű megvédi a gipszkarton falat, a mágnes pozícióban tartja a csavart
- Bármely 3/8" vagy 1/2" furóval működik
- Biztosítja a gyors becsavarozást a keretbe

STANLEY	i	☐	☒	☐
STHT0-05926	Racsnis bitbehajtó adapter	X	6	3253560059262
STHT0-16137	PH2 Phillips adapter	X	12	3253560161378

KÖRKIVÁGÓ



- Preciz jelölések
- Vágási lehetőség 25-400 mm átmérőig
- Jól olvasható számok

- mm jelölés, másik oldalon inch jelölés
- Könnyű méretbeállítási lehetőség

STANLEY	i	☐	☒	☐
STHT1-05878	Max Ø40 cm	-	4	3253561058783

VÁGÓ ÉS HAJLÍTÓFOGÓ



- Fém elemek csavar és szög nélküli rögzítéséhez

- Biztosítja a fém profilok illeszkedését
- Masszív acél anyag
- 15-273 könnyű, egykezes peremezéshez



STANLEY	i	☐	☒	☐
15-261	370 mm - 1 mm	X	20	5000366152615

VÁGÓ ÉS HAJLÍTÓFOGÓ



- Biztosítja a profilok stabil összekötését
- Erős acél konstrukció

- Egykezes lemezvágás és hajtás fémprofilokhoz



STANLEY	i	☐	☒	☐
1-69-100	260 mm	-	2	3253561691003

SIMITÓKANÁL, LEKEREKÍTETT SARKOKKAL

- Rozsdamentes rugalmas acél
- Kétkomponensű nyél



STANLEY	i	☞	☒	📊
STHT0-05898	280 x 130 mm lekerekített sarkok	-	6	3253560058982
STHT0-05899	320 x 130 mm lekerekített sarkok	-	6	3253560058999
STHT0-05900	320 x 130 mm	-	6	3253560059002

KÉZI CSISZOLÓ

- Erős, bordázott alumíniumház
- Hatásos szorítómechanizmus a csiszolólap biztos tartásához
- Kényelmes bimateriális nyél
- Mindenféle csiszolópapír lerögzítésére



STANLEY	i	☞	☒	📊
STHT0-05927	80 x 23 mm	-	4	3253560059279

KÉZI CSISZOLÓ, CSUKLÓS HOSSZABÍTÓVAL

- Alumínium öntvény, bordázott talppal, csuklósan csatlakozó hosszabbítókkal
- Erős szorító elemek a papír biztos tartásához
- Használható a legtöbb fajta csiszolópapírral



STANLEY	i	☞	☒	📊
STHT0-05928	Alumínium	-	2	3253560059286

CSISZOLÓPAPÍR

- Szabott csiszolópapír, különböző szemcsével



STANLEY	i	☞	☒	📊
STHT0-05929	K 80 x 10 db	X	12	3253560059293
STHT0-05930	K 120 x 10 db	X	12	3253560059309
STHT0-05931	K 120 x 100 db	X	3	3253560059316

GIPSZKARTON EMEŐ



- Két darabból álló konstrukció a változtathatóság érdekében
- Oldalsó csúszó sín a gyors magasság beállításhoz

- Összecsukható a könnyű szállítás érdekében
- Műanyag/acél talpész a terepen történő könnyű mozgáshoz
- Lyuk a felakaszthatósághoz



STANLEY				
STHT0-05939	Gipszkarton emelő	-	2	3253560059392

PANELHORDÓ



- Kényelmes bimateriális nyél

- Gipszkarton és más lapok szállítását könnyíti meg párban

STANLEY				
STHT1-05868	Panelhordó	-	4	3253561058684

PANELHORDÓ



- Műanyag, könnyű, erős, nem sérti a hordáskor a panelt
- Ergonomikus emelő nyél

- Praktikusan kialakított vájat a panel biztonságos szállításához

STANLEY				
1-93-301	Panel hordozó műanyag	-	6	3253561933011

GIPSZKARTON PRO T DERÉKSZÖG

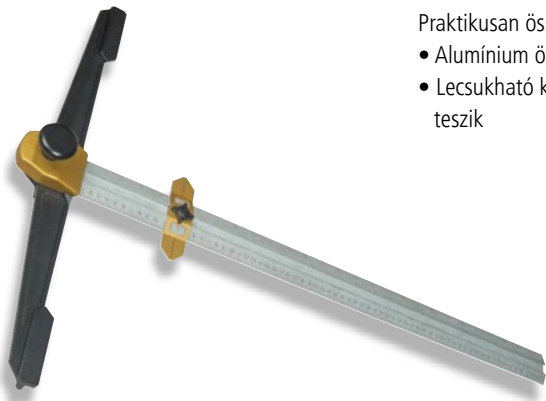

Praktikusan összezárható kivitel:

- Alumínium ötvözet
- Lecsukható karok könnyen szállíthatóvá teszik

- Mindkét oldalon szereplő jelölések a pontos vágáshoz



STANLEY				
STHT1-05933	T derékszög Pro 71 x 52cm	X	6	3253561059339

T-DERÉKSZÖG

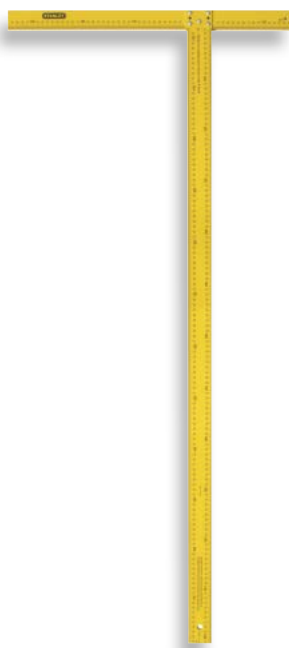

- Jól olvasható feketebetűs jelölések
- Behalított fejrész, a gipszkartonlap könnyű vágásához

- mm jelölés a fejrész mindkét oldalán
- Fejrész 150 illetve 350 mm, hosszú rész 1200 mm



STANLEY				
STHT1-05894	T-derékszög metrikus	-	2	3253561058943

SIMÍTÓKANÁL



- Kompakt forma , ergonomikus kialakítású nyéllel
- Rozsdamentes tartós acélpenge

- Kényelmes kétkomponensű nyél
- A nyélben elhelyezett rés, megkönnyíti a tárolást

STANLEY				
STHT0-05934	300 x 45 mm	X	4	3253560059347
STHT0-05935	400 x 45 mm	X	4	3253560059354
STHT0-05936	500 x 45 mm	X	4	3253560059361

ROZSDAMENTES ACÉL SIMITÓKANÁL

- Rozsdamentes acéllap
- Sima cinköntvény a nyélvégen
- A penge teljes terjedelmében hőkezelve a rugalmasság érdekében
- Kétkomponensű kényelmes nyél
- Felfüggesztésre alkalmas lyuk a nyélben



STANLEY	i	☐	☒	📊
STHT0-05895	200 mm	-	4	3253560058951
STHT0-05771	250 mm	-	4	3253560057718
STHT0-05776	300 mm	-	4	3253560057763

ROZSDAMENTES SIMITÓKANÁL PH2 BITTEL

- Rozsdamentes acélpenge
- Sima cinköntvény a nyélvégen
- Teljes terjedelmében hőkezelt penge a maximális rugalmasság érdekében
- Kényelmes bimateriális nyél
- Méretek 100, 125, 150 mm, mindegyiken #2 Phillips bit a végzárósapkába építve
- Nyélénél felfüggeszthető



STANLEY	i	☐	☒	📊
STHT0-28000	100 mm	-	6	3253560280000
STHT0-28034	125 mm	-	6	3253560280345
STHT0-28041	150 mm	-	6	3253560280413

ROZSDAMENTES ACÉL SIMITÓKANÁL

- Rozsdamentes acélpenge
- Sima, cinköntvőzet végsapka
- Teljes terjedelmében hőkezelt penge a rugalmasság érdekében
- Kényelmes bimateriális nyél
- Nyélben kialakított lyuk a felfüggesztéshez



STANLEY	i	☐	☒	📊
STHT0-05786	100 mm	-	6	3253560057862
STHT0-05799	125 mm	-	6	3253560057992
STHT0-05864	150 mm	-	6	3253560058647

ROZSDAMENTES ACÉL HEGYES SIMÍTÓ

- Rozsdamentes acélpenge
- Kényelmes kétkomponensű nyél
- Nyélrészével felakasztható
- Teljes terjedelmében hőkezelt penge a rugalmasság érdekében



STANLEY				
STHT0-26089	-	-	6	3253560260897

ROZSDAMENTES ACÉL FERDEELŰ SIMÍTÓ

- Rozsdamentes acéllapka
- Kétkomponensű kényelmes fogású nyél
- Felfüggesztéshez lyuk a nyélen
- Teljes felületen hőkezelt penge a maximális rugalmasság érdekében



STANLEY				
STHT0-26088	-	-	6	3253560260880

ROZSDAMENTES ACÉL SIMÍTÓ KANÁL - KÜLSŐ SARKOKHOZ

- Rozsdamentes acélpenge
- Kényelmes kétkomponensű nyél
- Felfüggesztéshez alkalmas lyuk a nyélen
- Teljes terjedelmében edzett penge a rugalmasság érdekében



STANLEY				
STHT0-05622	külső sarkokhoz	-	4	3253560056223

ROZSDAMENTES ACÉL SIMITÓKANÁL - BELSŐ SARKOKHOZ

- Rozsdamentes acélpenge
- Kétkomponensű kényelmes nyél
- Tároláshoz, felfüggesztéshez alkalmas lyukkal a nyélben

- Teljes terjedelmében edzett penge a rugalmasság érdekében



STANLEY	i	☐	☒	📊
STHT0-05777	Belső sarkokhoz	-	4	3253560057770

ÉLSIMITÓ VAKOLÓKANÁL



STHT0-05896

STHT0-05897

- Rozsdamentes acél vakolókanál
- Kétkomponensű nyél



STANLEY	i	☐	☒	📊
STHT0-05896	51 x 127 mm 38 x 127 mm	-	4	3253560058968
STHT0-05897	82 x 108 mm 82 x 101 mm	X	6	3253560058975

TELESZKÓPOS TÁMASZTÓRÚD

- Erős alumínium váz

- Állítható teleszkópos rúd hatásos biztos rögzítőmechanizmussal
- Recézett gumirozott talpak



STANLEY	i	☐	☒	📊
STHT1-05932	1140 – 2895 mm	-	2	3253561059322

GIPSZKARTON SAROKRÖGÍTŐ

- Rögzítősegéd fém sarokelemek beillesztéséhez, gipszkartonozásnál csavar nélkül egyetlen ütéssel, a lemez behajlításával segít a rögzítéshez

- Kalapács külön rendelendő



STANLEY				
STHT1-16132	430 x 45 mm	-	2	3253561161322

ROZSDAMENTES ACÉL VAKOLÓTÁLCA

- Rozsdamentes acél vakolótálca



STANLEY				
STHT0-05867	305 mm	-	6	3253560058678

FESTÉKKEVERŐ

- Hatlapfejű vágék a hagyományos fúrókhoz történő rögzítéshez
- Tökéletes keverés festékek és más anyagok esetén

- Szárnyas kialakításával illetve meghosszabításával nem ütközik az edénnyel
- Elérhető 3 méretben



STANLEY				
STHT2-28042	Ø 80 x 400 mm, max 10 kg	-	12	3253562280428
STHT2-28043	Ø 100 x 590 mm, max 20 kg	-	6	3253562280435
STHT2-28044	Ø 120 x 590 mm, max 30 kg	-	6	3253562280442

ÜVEGKAPARÓ

- Ideális felesleges festék/matrica eltávolításra ablakról
- 1 db pengével szállítva
- Sárga műanyag nyél, hagyományos Stanley pengével



STANLEY				
0-28-590	festékkaparó 170 x 60 mm	X	12	5000366105932
4-98-020	festékkaparó 170 x 60 mm	-	500	3253564980203
1-11-916	1992-es penge réssel - 100 db	-	20	3253561119163
3-11-916	1992-es penge réssel - 10 db	X	10	3253563119161
6-11-916	penge 1992 - 10 x 10 db	-	1	3253566119168

FESTÉKKAPARÓ

- Edzett utánélezhető penge
- Extra penge tárolható a házban
- 2-oldalas penge
- Szintetikus nyelű kaparó
- Fémtartó, erős műanyag nyéllel



STANLEY				
0-28-617	38 x 180 mm	X	6	3253560286170
0-28-619	64 x 230 mm	X	6	3253560286194

TARTALÉKPENGE

- Tartalékpenge 28-617, 28-619



STANLEY				
0-28-290	penge 38 mm 28-617-hoz	X	5	3253560282905
0-28-292	penge 64 mm 28-619-hoz	X	5	3253560282929

PROFI ÜVEGKAPARÓ

- Profesionális minőség
- Visszatolható penge
- Réz tologomb
- Fémház



STANLEY				
0-28-500	40 x 95 mm	X	10	3253560285005
0-28-510	penge 40 mm - 10 db	X	10	3253560285104
1-11-515	penge 40 mm - 100 db	-	50	3253561115158

SZERSZÁMOK VÍZVEZETÉKHEZ

STANLEY® AUTOMATA CSŐVÁGÓ



- Masszív öntvényház
- Recézett külső a biztos fogáshoz
- 15 vagy 22 mm méret
- Automatikus görgő beállítás



- Egyszerű, gyors vágás
- Egykezes használat
- Cserélhető kerék

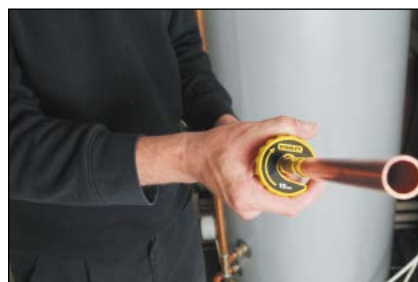

STANLEY	i	☐	☒	☐
0-70-445	Ø 15 mm	X	6	3253560704452
0-70-446	Ø 22 mm	X	6	3253560704469

STANLEY® ÁLLITHATÓ CSŐVÁGÓ



70-448

- Állítható, alkalmas több méret vágására
- Stabil fémöntvény

- Acél görgővezető a pontosság érdekében
- Cserélhető vágókerékek



70-449



70-447



STANLEY	i	☐	☒	☐
0-70-447	Ø 3 - 22 mm	X	6	3253560704476
0-70-448	Ø 3 - 30 mm	X	6	3253560704483
0-70-449	Tartalékkerék	X	10	3253560704490

STANLEY® MŰANYAG CSÖVÁGÓ

- Műanyag csövek vágására 28 mm-ig
- Kiváló minőségű rozsdamentes acélpenge
- Tiszta, merőleges vágás

- Ergonomikus fogantyú a jó erőátvitelhez
- Műanyag csövekhez, locsolócsövekhez, elektromos vezetékhez, függőysínhez



STANLEY				
0-70-450	Ø 28 mm	X	6	3253560704506

STANLEY® ÁLLITHATÓ CSAPTELEP KULCS

- Csaptelepek illetve hátoldaluk megszorításához
- Hosszú kar, könnyű hozzáférés hajlatok mögött is

- Csuklós kar
- Kampós vég a megszorításokhoz
- Megfordítható irány



STANLEY				
0-70-453	Állítható	X	6	3253560704537

STANLEY® SPECIÁLIS KULCS - CSAPOKHOZ

- Csaptelepek hátoldalának megszorításához pl. mosdók hátoldalán
- Hosszú kar könnyű hozzáférést biztosít

- Kovácsolt
- 1/2" és 3/4" hajlitott végekkel
- Jól látható szín



STANLEY				
0-70-454	1/2 és 3/4	X	6	3253560704544

STANLEY® MINI CSŐHAJLÍTÓ

- 6/8/10 mm Rézcsövek hajlítására
- Erős öntvény ház
- Recézett, csúszásmentes fogantyú

- Jól olvasható jelölés a pontos szögben történő hajlításához



STANLEY				
0-70-451	Ø 6, Ø 8, Ø 10 mm	X	6	3253560704513

STANLEY® CSŐHAJLÍTÓ

- 12, 15 és 22 mm rézcsövek hajlításához
- Masszív hajlítókarak és edzett görgők
- Hosszú karok

- Munkasztalhoz rögzíthető
- Precíz vágatok a gyűrődésmentes hajlításához

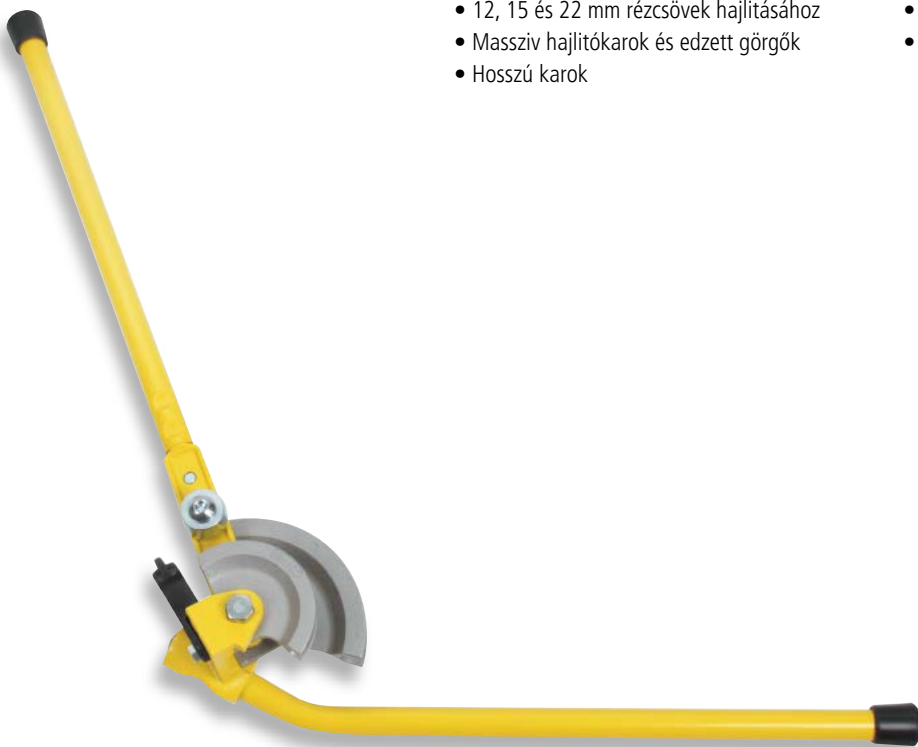

STANLEY				
0-70-452	12, 15, 22 mm	X	1	3253560704520



BONTÓ



KALAPÁCSOK, ŐSZERSZÁMOK



STANLEY

HOGYAN VÁLASSZUK KI A MEGFELELŐ KALAPÁCSOT

Minden esetben, különösen amikor hosszú ideig használja a kalapácsot, egy FATMAX® Antivibe™ kalapácsot javasolunk választani, amely gyakorlatilag elnyeli a vibrációt, megvédve így a kart az ismétlődő ütésektől.

SZEGHÚZÓ KALAPÁCS

Ideális általános építési feladatoknál, tetőfedő és padlózási munkáknál.

Két fajta szeghúzó kalapács létezik egyenes vagy feszítő kalapács és szeghúzó vagy asztalos kalapács

Az egyenes fazonú kalapács parketta, padlózat felszedésére, lécek

eltávolítására javasolt, míg a hajlított kivitel tökéletes szeghúzó.

Az ütőfelületnek teljes mértékben edzettnek kell lennie és egy kissé konvex formájúnak, mivel a fej kerületi része kisebb mértékben edzett azaz lágyabb annak érdekében, hogy a lepattanás minimalizálható legyen.

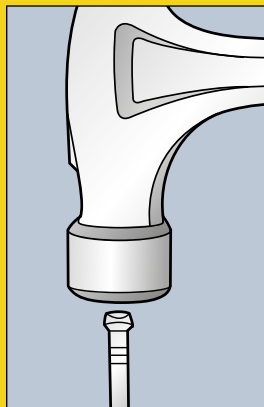

Az XL kalapácson található mágneses szegtartó igen nagy előnyt jelent, különösen olyan nehezen elérhető helyek esetén, ahol nem tarthatjuk meg a szöveget a kezünkkel.

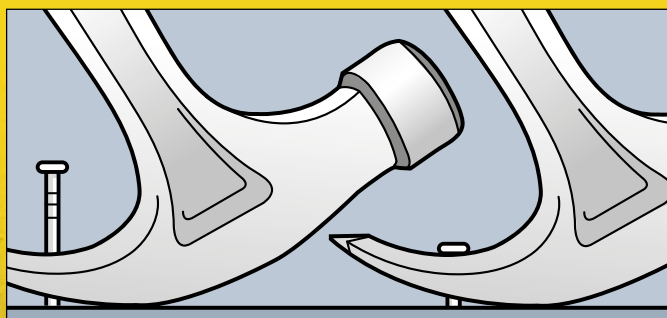

Nem szabad figyelmen kívül hagyni a kalapács kiválasztásánál a súlyt sem. 50 mm-nél nem hosszabb szögek esetén nem célszerű 22 OZ-nél nagyobb kalapácsot használni.

Ugyanakkor egy 16 oz-s kalapács használata egy 75

mm-es szegnél nagyobb erő kifejtését igényel.

A megfelelő kompromisszum a 20-oz-s kalapács lehet.

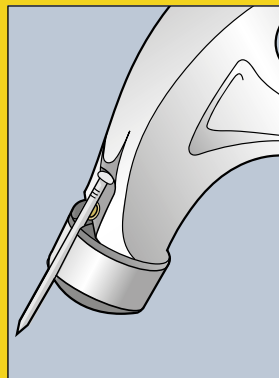

KERESZTKALAPÁCS

Könnyebb kalapács kisebb szögek beütéséhez.

A Warrington cross pein/kereszt kalapács egy igen könnyű kalapács, kisebb, finomabb felületeknél hasznos, hosszú kar és kiméretű fejrész miatt.

BALL PEIN-GÖMBFEJŰ KALAPÁCS

elsősorban lakatos, fémmunkákhoz használatos.

Leggyakoribb az autoszervizekben történő felhasználásuk. Sokféle feladatra alkalmas, többek között szegecsek kiütésére, formázásra.

RÁVERŐ KALAPÁCS

Ez a legmegfelelőbb kalapácsfajta a hidegvágók, vésők használatához. A nagyméretű ütőfelület megfelelő biztonságot ad, mivel nagyobb mint a véső nyele, így a lecsúszás, illetve lepattanás veszélye gyakorlatilag megszűnik.

SPECIÁLIS KALAPÁCSOK

A Stanley igen széles kínálattal rendelkezik speciális felhasználási területre kialakított kalapácsokból, mint például téglák alakítására, gipszkarton falakhoz alkalmazható speciális feladatmegoldásokra alkalmas kalapácsokból.

TIPPEK ÉS ÖTLETEK

Egy kalapács használata egyszerű feladat, azonban az alább felsorolt néhány kisebb ötlet hatékonyabbá, könnyebbé teheti a használatot.

1.ÖTLET

Fogja a kalapács nyelét a végéhez minél közelebb, kisebb erő kifejtést igényel és szabadabban mozgathatja

2.ÖTLET

Szenteljen egy pillanatot arra, hogyan áll, lábai hogyan helyezkednek el. A jobbkezesek bal lába legyen valamivel a jobb előtt, biztosítva így egy stabilabb állást a munkavégzéshez.

3.ÖTLET

Igazítsa a lábait úgy, hogy azok egy vonalban legyenek a vállával. Ha a jobb keze túl alacsonyan van, könnyen ütheti meg úgy a szöveget, hogy az elhajoljon Öntől. illetve ha nagyon magasan van a keze, Önfelé hajolhat a szög ütésekor.

4.ÖTLET

Helyezze el a szöveget, és miközben tartja azt, kisebb ütésekkel csak bizonyos mélységig, egy 75 mm-es szöveget kb 12 mm mélységig üsse, majd emelje meg jobban a kalapácsot és határozottabb mozdulatokkal üsse be véglegesen a szöveget.

5.ÖTLET

Szeg kihúzása a szeghúzó kalapáccsal kétféleképpen történhet, közvetlen a szeg fejénél, vagy a száránál, úgy, hogy a v alakú nyílásba szorítva a szeg nyelét. Ha egy hosszú szöveget akar kihúzni a legelső pontjánál fogja meg a szöveget és helyezzen egy felesleges hulladékdarabot a kalapács feje alá, hogy nagyobb ívben tudja azt hajlítani, majd használjon vastagabb segédadarabot, lényeg, hogy a szeg húzásakor a függőlegest tartsa lehetőség szerint.

- Soha ne üssön a kalapács fejének oldalával, mert azok nincsenek edzve.
- Edzett építőipari szegekhez használjon mindig ráverőkalapácsot.
- Hidegvágók használatánál feltétlenül ráverőkalapácsot használjon és viseljen védőszemüveget illetve kesztyűt.

6.ÖTLET

Befejező munkák végzésénél figyeljen arra hogy ne üsse túl erősen a szeget, használjon beütőt, amivel a szeget szintbehozza a felülettel vagy mélyebbre üsse.

7.ÖTLET

Rövid, mint például 12 mm-es panel szegeknél, ahol nehéz tartani, akár egy kereszt kalapács esetén is a szeget, használjon egy kartonpapírt rögzítéshez, és csak az utolsó pillanatban vegye el a kartonpapírt. Bármilyen hasonló eszköz ennek megfelelő lehet.

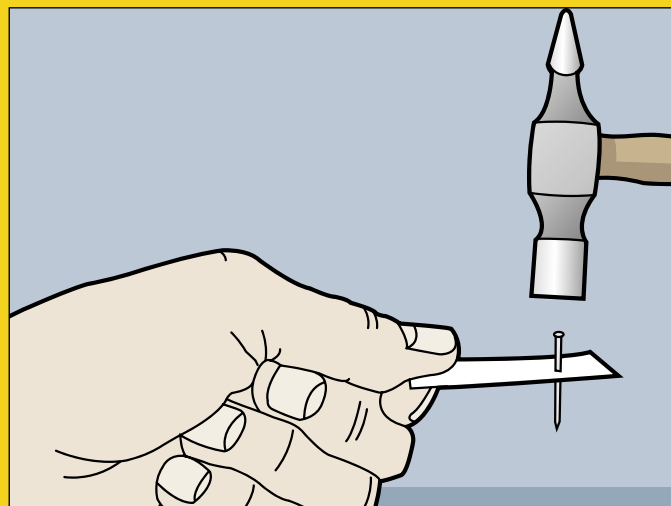

TOP ÖTLET:

Törekedjen a legjobb használatára, ne kössön kompromisszumot a kalapácsnál, elsősorban a saját biztonsága érdekében.

- Hidegvágók, vésők használatánál a kalapács feje legalább 10 mm-rel nagyobb kell, hogy legyen mint az üthető felület.
- Új kalapács használatakor célszerű a kalapács ütőfelületén található védőlakkréteget egy finom csiszolópapírral eltávolítani, hogy a szegfejről történő lecsúszást csökkentsük.

HOGYAN HASZNÁLJUK A BONTÓSZERSZÁMOKAT

LÁDABONTÓK

Különösen hasznos emeléseknél, bontásoknál széles méretválasztékban.



BONTÓ ÉS FESZÍTŐSZERSZÁMOK

Kovácsolt horog és szeghúzó rész a legnehezebb bontási feladatokhoz is használható legyen.



FuBars

Egyedülálló STANLEY többcélú felhasználásra alkalmas szerszám három méretben. Alkalmas feszítésre, bontásra, hajlításra ütésre és szeghúzásra. A FatMax® FuBar nagyon hasznos tartozéka lehet minden építőiparban dolgozó szerszámkészletének.

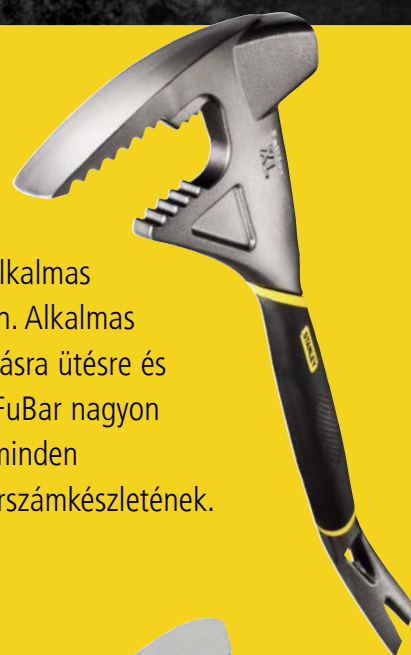

PRECÍZIÓS BONTÓSZERSZÁM

Rövidebb nyél közeli munkákhoz, egyes darabok extra széles bontófejjel, amely a felületen elosztja a megterhelést, lehetővé téve így az óvatos eltávolítást, és a minimális sérülésokozást. Tökéletesek lehetnek így a konyhabeépítésekénél, dekoratőröknél, vagy bútorrestaurálásnál.



ÖTLETEK ÉS TRÜKKÖK

1.ÖTLET

Tégla és block téglavágása a téglavágó és egy ráverő kalapács használatával történik. Először csak egy kisebb vágást ejtsen a téglá oldalain, és csak ezt követően alkalmazza a végleges ütést mindaddig amíg a művelet befejeződött.

3.ÖTLET

A természetes kövek szemcsés szerkezetűek lehetnek. Lehetőleg kerüljük a nagy ütések a kő közepén, mivel ez könnyen a váratlan széteséshez vezethet. Óvatos kisebb ütésekkel kezdjük az alakítást a széleknél.

Ha kővel dolgozik, mindig használjon kesztyűt és védőszemüveget.

KALAPÁCSOK

STANLEY® FATMAX® SZEGHÚZÓ KALAPÁCS



**STANLEY
FATMAX**

- Erősebb és tartósabb, C szelvényű acélszár
- 3 részből hegesztett szerkezet
- Kis súlya miatt nagy sebességű és pontosan kivitelezett ütést lehet vele végrehajtani
- Mágneses szögtartó
- A kétféle anyagból készült markolat kényelmesebb, a bordázott rész biztonságosabb tartást biztosít
- Palázó fej (XTHT1-51123)
- Szöghúzó fej (XTHT1-51148)



STANLEY	7	☰	☒	☰
XTHT1-51123	FATMAX® Hegesztett I Idomacél kalapács 12 oz RC	-	1	3253561511233
XTHT1-51148	FATMAX® Hegesztett I Idomacél kalapács 12 oz CC	-	1	3253561511486

A tudományt és a modern technológiát hívta segítségül a Stanley, hogy megalkossa a szabadalmazott, forradalmian új villás fazonú nyelet, mely gyakorlatilag elnyeli a vibrációt, csökkentve ezzel a sérülést a könyök és csuklórészen.

STANLEY FATMAX ANTIVIBE™

Egy darabból kovácsolt fej és nyélrész különösen erős, hosszú ütési zóna. Az egyedülálló ütéselnyelő rendszer egy kényelmes fogást biztosító polyurethane, formatervezett bordázott nyélbe lett öntve.



1. edzett és hőkezelt fejrész, hőkezelt éllel
2. edzett és olaj hőkezelt szöghúzó rész tartós és erős, ellenáll a húzóerőnek
3. ideálisan formatervezett fej és nyélrész

4. praktikus, rugalmas nyél polyurethane bevonattal
5. exclusive „hang villa” ütéselnyelő rendszer

STANLEY® FATMAX® ANTIVIBE™ ACÉL KALAPÁCS



**STANLEY
FATMAX**

- 1 darabból álló acélkalapács, belső hangvilla szerű kialakítás
- 25% -kal nagyobb ütőfelület az átlagosnál a kiegyensúlyozottság és pontos ütés érdekében
- Újtípusú gumirozott fogantyú a kényelem és ütéstompítás érdekében
- Precízen kiegyensúlyozott fejrész

STANLEY	7	☰	☒	☰
FMHT1-51275	16 oz/453 g (hajlított fej)	X	2	3253561512759
FMHT1-51276	16 oz/453 g (egyenes fej)	X	2	3253561512766
FMHT1-51277	20 oz/567 g (hajlított fej)	X	2	3253561512773
FMHT1-51278	20 oz/567 g (egyenes fej)	X	2	3253561512780

STANLEY® FATMAX® ANTIVIBE™ RÁVERŐ KALAPÁCS

STANLEY
FATMAX

- Ráverő kalapácsok olyan korlátozott szűkebb helyen is alkalmazhatóak, ahol nincs a teljes lendületvétele hely

- szabadalmaztatott Anti-Vibe™ technológia csökkenti a könyökre és csuklóra közvetített rezgést
- ergonomikus, formatervezett nyél, termoplasztikus gumibevonattal
- Felhasználási területe a hidegvágók beütése, lyukasztók, és sok más ipari terület



STANLEY				
1-56-001	1360 g	-	4	3253561560019

STANLEY® FATMAX® ANTIVIBE™ GIPSZKARTON KALAPÁCS

STANLEY
FATMAX

- Speciálisan gipszkartonfal szerelésekhez kialakítva
- Szabadalmaztatott Anti-Vibe™ technológia csökkenti a könyökre és csuklóra közvetített rezgést

- Egy darabból álló fej és nyél, a tökéletes tartósság érdekében
- Speciális pengeél, mely ideális régi anyag eltávolítására és jelölés illetve kivágásra az elektromos részekhez
- Kiegészítő ütésrész recézett felülettel



STANLEY				
1-54-015	400 g	-	4	3253561540158

STANLEY® FATMAX® ANTIVIBE™ KŐMŰVES KALAPÁCS

STANLEY
FATMAX

- Vágókalapács téglá, kőzetlap, vagy betontömb vágására
- Szabadalmaztatott Anti-Vibe™ technológia csökkenti a könyökre és csuklóra közvetített rezgést

- Egy darabból kovácsolt fej és nyélrész a maximális tartósság érdekében
- A penge edzett vágóéllel ellátva, az anyagon történő jelölésre a vágás előtt
- Lapos ütőrész, levágott sarokélekkel



STANLEY				
1-51-937	600 g	-	4	3253561519376
1-54-022	570 g	-	4	3253561540226

ÜVEGSZÁLAS KALAPÁCS SZÖGKIHÚZÓ FEJJEL



- Az előírtnál nagyobb méretű, erős és tartós üvegszálás nyél

- Stabil rögzítésű, epoxival kötött fej, mely biztosítja, hogy normál használat esetében a fej a helyén marad
- A kétféle anyagból készült markolat kényelmes fogást biztosít, a bordázott rész megakadályozza, hogy az eszköz kicsússzon a kézből
- Jobb fogás, nagyobb sújtóerő, előnyösebb ergonomiai kialakítás
- Véd a túl erős ütések okozta hatások ellen, az így megerősített fejrész még tartósabb



STANLEY	i	☑	☒	📊
STHT0-51309	450 g	-	4	3253560513092
STHT0-51310	560 g	-	4	3253560513108
STHT9-51309	450 g akasztóval	X	6	3253569513093

ÜVEGSZÁLAS LÉCKALAPÁCS



- Az előírtnál nagyobb méretű, erős és tartós üvegszálás nyél

- Stabil rögzítésű, epoxival kötött fej, mely biztosítja, hogy normál használat esetében a fej a helyén marad
- A kétféle anyagból készült markolat kényelmes fogást biztosít, a bordázott rész megakadályozza, hogy az eszköz kicsússzon a kézből
- Jobb fogás, nagyobb sújtóerő, előnyösebb ergonomiai kialakítás
- Véd a túl erős ütések okozta hatások ellen, az így megerősített fejrész még tartósabb
- Mágneses fej

STHT0-51311



STHT0-51312



STANLEY	i	☑	☒	📊
STHT0-51311	600 g	-	6	3253560513115
STHT0-51312	600 g CF	-	6	3253560513122

ÜVEGSZÁLAS SZÖGHÚZÓ KALAPÁCS



- Az előírtnál nagyobb méretű, erős és tartós üvegszálás nyél

- Stabil rögzítésű, epoxival kötött fej, mely biztosítja, hogy normál használat esetében a fej a helyén marad
- A kétféle anyagból készült markolat kényelmes fogást biztosít, a bordázott rész megakadályozza, hogy az eszköz kicsússzon a kézből
- Jobb fogás, nagyobb sújtóerő, előnyösebb ergonomiai kialakítás
- Véd a túl erős ütések okozta hatások ellen, az így megerősített fejrész még tartósabb
- Mágneses fej



STANLEY	i	☑	☒	📊
STHT0-54123	730 g	-	2	3253560541231

ÜVEGSZÁLAS RÁVERŐ KALAPÁCS

- Az előírtnál nagyobb méretű, erős és tartós üvegszálalás nyél



- Stabil rögzítésű, epoxival kötött fej, mely biztosítja, hogy normál használat esetében a fej a helyén maradjon
- A kétféle anyagból készült markolat kényelmes fogást biztosít, a bordázott rész megakadályozza, hogy az eszköz kicsússzon a kézről
- Jobb fogás, nagyobb sújtóerő, előnyösebb ergonómiai kialakítás
- Véd a túl erős ütések okozta hatások ellen, az így megerősített fejrész még tartósabb



STANLEY	i	☐	☒	☐
STHT0-54126	1000 g	-	2	3253560541262
STHT0-54127	1250 g	-	2	3253560541279
STHT0-54123	1500 g	-	2	3253560541286

ÜVEGSZÁLAS LAKATOSKALAPÁCS

- Az előírtnál nagyobb méretű, erős és tartós üvegszálalás nyél



- Stabil rögzítésű, epoxival kötött fej, mely biztosítja, hogy normál használat esetében a fej a helyén maradjon
- A kétféle anyagból készült markolat kényelmes fogást biztosít, a bordázott rész megakadályozza, hogy az eszköz kicsússzon a kézről
- Jobb fogás, nagyobb sújtóerő, előnyösebb ergonómiai kialakítás
- Véd a túl erős ütések okozta hatások ellen, az így megerősített fejrész még tartósabb



STANLEY	i	☐	☒	☐
STHT0-51906	200 g	-	6	3253560519063
STHT0-51907	300 g	-	6	3253560519070
STHT0-51908	500 g	6	6	3253561546860
STHT0-51909	800 g	-	4	3253560519094
STHT0-51910	1000 g	-	4	3253560519100

ÜVEGSZÁLAS KALAPÁCS VILLANSZERELŐK SZÁMÁRA



- Erős és tartós öntöttvas nyél
- A hidegen formázott acélrúd és a stabil váz együttesen csökkentik a terhelés alatti meghajlás mértékét
- Nagy terhelés során is kényelmes fogást biztosít a puha markolat
- Puha alátétek védik a munkadarabot



STANLEY	i	☐	☒	☐
STHT0-51911	200 g	-	6	3253560519117
STHT0-51912	500 g	-	6	3253560519124

BLUE STRIKE SZEGHÚZÓKALAPÁCS



- Rugalmas, olaj és több vegianyagnak ellenálló nyél bevonat

- A nyél felsőrészének csőszerű kialakítása erős és egyben könnyű
- Teljes fejrész kovacsolt és hőkezelt a tartósság és teljesítmény érdekében

STANLEY	i	☐	☒	☐
1-51-488	450 g	-	6	3253561514883
1-51-489	570 g	-	6	3253561514890

STEELMASTER SZEGHÚZÓKALAPÁCS



- Matt, hőkezelt ütőfelületek
- Varrat nélküli, ovális, csőnyél az erősség és a kiegyensúlyozottság érdekében

- 5 tonna erő köti össze a fej és nyélrészt a nagy biztonság érdekében
- Kényelmes fogású rugalmas nyél
- A teljes fej edzett és hőkezelt

STANLEY	i	☐	☒	☐
1-51-031	450 g	-	4	5000366510316
1-51-033	570 g	-	4	5000366510330

LÉCKALAPÁCS MÁGNESES SZEGTARTÓVAL



- Megfelel a DIN 7239 szabványnak
- Mágneses fej
- Krómozott, csőszerű nyél és fröccsöntött formatervezett nyélvég

- Éles féloldalas fejrész, bontás jelölés, lyukasztás
- Szeghúzórésszel, szegtartóval
- Négyszögletű fejrész

STANLEY	i	☐	☒	☐
1-51-037	600 g	-	6	3253561510373

STEELMASTER KŐMŰVES KALAPÁCS



- Matt, hőkezelt ütőfelületek
- Varrat nélküli, ovális, csőnyél az erősség és a kiegyensúlyozottság érdekében

- 5 tonna összekötő erő a nyél és fejrész között
- Kényelmes fogású rugalmas nyél
- A teljes fejrész edzett és hőkezelt

STANLEY	i	☐	☒	☐
1-51-039	500 g	-	6	3253561510397

ACÉL FEJSZE



- Fej/nyél összeköttetés 3 tonna húzószilárdságig
- Pengevédővel szállítva

- Hőkezelt, varrat nélküli csőnyél a biztonság érdekében
- Ergonomikus, csúszásmentes, oldószert ellenálló fogantyú

STANLEY	i	☞	☒	📊
1-51-030	600 g	-	6	3253561510304

LAKATOSKALAPÁCS DIN 1041



- Kiegyensúlyozott fejrész
- Fa nyél

- Lakatos és asztalosmunkákhoz

STANLEY	i	☞	☒	📊
1-51-171	100 g	-	4	3253561511714
1-51-172	200 g	-	4	3253561511721
1-51-173	300 g	-	4	3253561511738
1-51-174	400 g	-	4	3253561511745
1-51-175	500 g	-	4	3253561511752
1-51-178	800 g	-	2	3253561511783

FANYELŰ VILLANYSZERELŐ KALAPÁCS



- Fa nyél, hosszított fejkialakítás

- Nehezen hozzáférhető helyeken is alkalmas szegék ékek stb beütésére

STANLEY	i	☞	☒	📊
1-54-697	200 g	-	4	3253561546976

FANYELŰ RÁVERŐ KALAPÁCS



- Tartós fej és nyél összekötés az ék és epoxy lakk bevonat segítségével
- Lapos fejrész és szögben vágott élek

- Hőkezelt acélfejrész
- Kőrisfa nyél a tartósság érdekében

STANLEY	i	☞	☒	📊
1-54-051	1000 g	-	2	3253561540516
1-54-053	1500 g	-	2	3253561540530

COMPO-CAST®

"TOMPA ÜTÉS"

A kalapácsban elhelyezkedő apró sörétek az ütés során tehetetlenségük következtében szinte a felülethez tapasztják a kalapácsot, elkerülve így a nem kívánt visszaütést a felületre.

LEPATTANÁSBIZTOS

Az acélfej és a nyél teljesen be van vonva, egy vastag uretánnal, amely megvédi az ütendő felületet.

SZIKRAMENTES

Fémrész nincs szabadon, ami azt jelenti hogy ez a kalapács olyan helyen is használható, ahol egy esetleges szikra, egy hagyományos kalapácsból robbanást okozhat, ennél ez nem fordul elő.

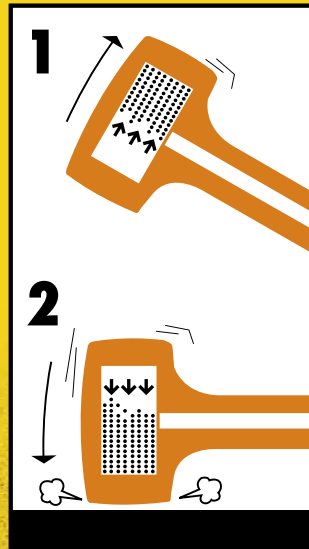

ERŐ ÉS PRECIZITÁS

Amikor a kalapácsfej üt, a sörétek előre haladnak, növelve ezzel az ütés erejét, de ugyanakkor csökkentik a visszarugrást, nagyobb kontrollt és biztonságot garantálva.

COMPO-CAST® SÖRÉTES KALAPÁCS

- Acél erősítésű nyél a hozzáadott erő és biztonság érdekében
- A lágy bevonattal ellátott ütőfelület nem sérti a megmunkálandó felületet illetve műszert
- A felület finoman alakítható
- Compo-Cast® nem sérti megmunkálandó felületet a poliuretán bevonatnak köszönhetően

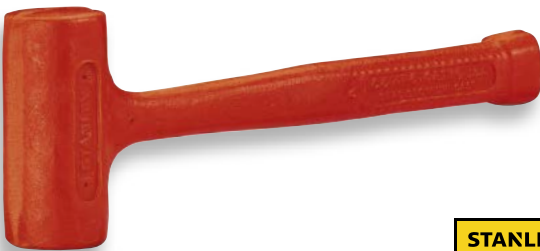

STANLEY	i	☐	☒	📊
1-57-530	38 x 225 mm / 283 g	-	4	3253561575303
1-57-531	44 x 280 mm / 510 g	-	4	3253561575310
1-57-532	51 x 325 mm / 600 g	-	4	3253561575327
1-57-533	64 x 355 mm / 1180 g	-	4	3253561575334
1-57-534	70 x 405 mm / 1479 g	-	2	3253561575341

COMPO-CAST® SÖRÉTES KALAPÁCS

- A rugalmas bevonat formatartó ütés után is
- Compo-Cast® nem sérti a megmunkálandó felületet a poliuretán bevonatnak köszönhetően
- A belső részben elhelyezkedő többszáz acélgolyónak köszönhetően nem pattan vissza, elnyeli az energiát, tehetetlenségük következtében



STANLEY	i	☐	☒	📊
1-57-550	70 x 510 mm / 2260 g	-	2	3253561575501
1-57-552	89 x 760 mm / 4760 g	-	2	3253561575525
1-57-554	87 x 915 mm / 5210 g	-	2	3253561575549



STANLEY® FATMAX® VIBRÁCIÓ TOMPÍTÁSÚ RÁVERŐ ÉS BONTÓKALAPÁCS

STANLEY
FATMAX

- A világ első szemcsetompítású kalapácsa, ahol a nyél hatásosabban tompít az eddigieknél
- Speciális lekerekített fejformája 2x koncentráltabb erő kifejtést biztosít
- Erős és gumirozott nyél a kényelem és az ütéstompítás érdekében
- Magas minőségű polipropilén nyél
- Ütésrezgés elnyelő gallérrész tompítja az ütésből adódó káros utórezgéseket



Speciális orrkialakítása 2-szeresen koncentrált ütőerőt biztosít.

STANLEY				
FMHT1-56006	Drilling kalapács 1361 g	X	2	3253561560064
FMHT1-56008	Drilling kalapács 1814 g	X	2	3253561560088
FMHT1-56009	Drilling kalapács 1814 g	X	2	3253561560095
FMHT1-56010	Ráverő, döngölő kalapács 2721 g	X	2	3253561560101
FMHT1-56011	Ráverő, döngölő kalapács 3628 g	X	2	3253561560118
FMHT1-56019	Ráverő, döngölő kalapács 4536 g	X	2	3253561560194

BONTÓSZERSZÁMOK

STANLEY® FATMAX® FUBAR™ III

STANLEY
FATMAX®

Hőkezelt ütőfelület
lepattanásvédelem érdekében

Egy darabból
kovácsolt acél nyél
magnövelt erő

A mintázott fogantyúrész
kitűnő és kényelmes
fogást biztosít

2 fogazott
pofarész ideális
nagyobb falelemek
eltávolítására
bontására

Bemetszett szeghúzó

1-55-120



1-55-099



1-55-119

- egy darabból kovácsolt acél fej és nyél
- 2 pofás táblaelem roncsoló
- egy darabból álló bontókalapács
- precíziós feszítővas
- gipszkarton bontórész
- redőzött, rugalmas fogantyúrész
- szeghúzó
- bontószerszám

- edzett és hőkezelt ütőrész
- redőzött fogantyúrész, kényelmes és biztos fogást biztosít
- I-beam konstrukció
- hőkezelt acél, lepattanás biztos
- tartós
- extra erős

STANLEY				
1-55-120	FuBar™ III többfunkciós ipari bontószerszám 760 mm	-	1	3253561551208

STANLEY® FATMAX® FUBAR™

STANLEY				
1-55-099	FuBar™ többfunkciós ipari bontószerszám 457 mm	-	2	3253561550997

STANLEY® FATMAX® FUBAR™ II

STANLEY				
1-55-119	FuBar™ II többfunkciós ipari bontószerszám 380 mm	-	2	3253561551192

STANLEY® FATMAX® BONTÓVAS

STANLEY
FATMAX

- Hajlított vég - a masszív felületekhez
- Hajlított fejrész - karmos fejrész a felhajlításához
- Barázdált talpazat az egyrészes tépőrendszerekhez

- Rugós acélrész - 18 mm-es acélrész
- Ütőfelület - az alátét révén a rúd a repedésekbe és illesztésekbe üthető



STANLEY	i	☒	☒	📊
FMHT0-55016	FATMAX® Bontóvas, 750 mm	X	1	3253560550165

STANLEY® FATMAX® RUGÓACÉL BONTÓSZERSZÁM

STANLEY
FATMAX

- Rugóacél alapanyag az extrém tartósság érdekében
- Precíziós csiszolású végek a könnyebb behatoláshoz

- Széles bontófej rész a nagyobb kiegyensúlyozáshoz
- Lapított ütőfelületi rész
- Teljesítményéhez képest kedvező súly
- Két méretben 24" és 36"



STANLEY	i	☒	☒	📊
1-55-503	600 mm	-	2	3253561555039
1-55-504	900 mm	-	2	3253561555046
1-55-513	762 mm	-	2	3253561555138

STANLEY® FATMAX® LÁDABONTÓ

STANLEY
FATMAX

- A hajlított rész szeghúzásra, bontásra és emelésre alkalmas
- Edzett, hőkezelt a maximális tartósság érdekében

- A lekeskenyített és bevágással rendelkező rész növeli a funkcionalitást és teljesítményt
- Jól látható, porszórt bevonat
- Könnyű emelés a hajlított résszel
- Kovácsolt acél nagyon erős hajlító ellenállással
- Háromoldalú forma a maximális erő és tartósság érdekében



STANLEY	i	☒	☒	📊
1-55-101	Ø 20 mm x 360 mm	-	4	3253561551017

SZEGHÚZÓ-LÁDABONTÓ

- Szeghúzás nehezen elérhető helyeken is
- Speciális kihúzófejek
- Jól látható, porszórt felületű végek

- Hőkezelt és kovácsolt magas minőségű szénacél a nagy tartósság érdekében



STANLEY	i	☒	☒	📊
1-55-155	500 mm	-	6	8001140551553
1-55-156	600 mm	-	6	8001140551560
1-55-157	700 mm	-	6	8001140551577

PRECÍZIÓS BONTÓVAS



- Hőkezelt a megnövelt tartósság és meghajlás ellenállása érdekében
- Polírozott, kovácsolt végrész
- A lapos végrész lehetővé teszi, hogy a nehezen hozzáférhető helyekre is eljusson
- Polírozott, bevágott szeghúzó rész, bontáshoz is
- Lapos ütőrész
- Hajlított rész megkönnyíti a bontást emelést
- Jól látható porszórt bevonattal ellátva

STANLEY	i	☐	☒	📊
0-55-114	Precíziós bontóvas, 10" / 250 mm	X	2	3253560551148
0-55-115	Precíziós bontóvas, 12" / 300 mm	X	2	3253560551155
0-55-116	Precíziós bontóvas, 8" / 200 mm	X	2	3253560551162
0-55-117	Precíziós bontóvas, 10" / 250 mm	X	2	3253560551179

WONDER BAR® LÁDABONTÓ



- Feltűnő színű, porszórt felület
- Keskenyített, ívelt és polírozott végek szeghúzáshoz és emeléshez
- A polírozott végek éles szélékkel
- A nagy ívben hajlított végrész könnyű emelést és szeghúzást biztosít
- Kovácsolt és, magas minőségű acél
- Edzett és hőkezelt a nagyfokú tartósság érdekében

STANLEY	i	☐	☒	📊
1-55-515	ládabontó, 320 mm	-	4	3253561555152
1-55-525	ládabontó, 380 mm	-	4	3253561555251
1-55-526	ládabontó X21, 530 mm	-	4	3253561555268

STANLEY® FATMAX® VÉSŐK

STANLEY FATMAX

Bimateriális fogantyú a megnövelt biztonság és a lepattanás elleni védelem érdekében

Edzett, hőkezelt a szigorú előírásoknak megfelelően a nagyfokú biztonság érdekében

Króm vanádium acélból kovácsolva a megnövelt erő és stabilitás és minimális utáncsúzás érdekében

A Stanley élek tartósak így ritkábban kell utánélni



STANLEY	i	☐	☒	📊
4-18-333	véső, 45 x 250 mm	X	3	3253564183338
4-18-327	véső, 76 x 215 mm	X	3	3253564183277
4-18-328	véső, 100 x 215 mm	X	3	3253564183284
4-18-331	padlóvéső, 75 x 275 mm	X	3	3253564183314
4-18-330	véső (elektr.), 55 x 250 mm	X	3	3253564183307
4-18-332	véső(hosszu), 25 x 300 mm	X	3	3253564183321
4-18-329	véső 19 x 300 mm	X	3	3253564183291



HIDEGVÁGÓK



- Minőségi króm vanádium acél
- Edzett és hőkezelt precíz specifikációk szerint a nagyfokú biztonság érdekében

STANLEY	i	☐	☒	☐
4-18-286	hidegvágó, 10 x 140 mm	X	3	3253564182867
4-18-287	hidegvágó, 12 x 150 mm	X	3	3253564182874
4-18-288	hidegvágó, 16 x 170 mm	X	3	3253564182881
4-18-289	hidegvágó, 19 x 175 mm	X	3	3253564182898
4-18-290	hidegvágó, 22 x 200 mm	X	3	3253564182904
4-18-291	hidegvágó (hosszú), 25 x 300 mm	X	3	3253564182911
4-18-292	hidegvágó (lapos), 32 x 300 mm	X	3	3253564182928
4-18-298	3 db-os - klt	X	3	3253564182980
4-18-299	12 db-os pontozó és véső klt	X	3	3253564182997

KÖMŰVES VÉSŐ



4-18-294



4-18-297

- Minőségi króm vanádium acél
- Egy darabból kovácsolt, króm vanádium acél konstrukció
- Porszóró bevonat a jobb láthatóság érdekében
- Szigorú előírások alapján edzett és hőkezelt a legnagyobb biztonság érdekében

STANLEY	i	☐	☒	☐
4-18-297	véső és kiütő klt, 100 x 215 mm	X	3	3253564182973
4-18-294	véső klt, 45 x 215 mm	X	3	3253564182942

PONTOZÓK ÉS KIÜTŐK



4-18-226



4-18-236

- Edzett és hőkezelt szigorú előírások alapján
- Minőségi króm vanádium acél
- Porszóró bevonat a nagyobb láthatóság érdekében
- Egy darabból kovácsolt, króm vanádium acél konstrukció

STANLEY	i	☐	☒	☐
4-18-226	6 db-os kiütő klt	X	3	3253564182263
4-18-236	pontozó, 10 x 140 mm	X	3	3253564182362

PONTOZÓ



- Recézett nyél, négyszögletű fejjel
- Edzett és hőkezelt acél ötvözet
- Lesarkított polírozott hegy

STANLEY	i	☐	☒	☐
0-58-120	3,2 x 101 mm	X	6	3253560581206

STANLEY® FATMAX® CSERÉLHETŐ FEJŰ PONTOZÓ

STANLEY
FATMAX

- FATMAX® Cushion Grip
- Kétkomponensű nyélrész
- Cserélhető rendszer, hagyományos bitekkel is működik
- Két méret egyben (1/32 & 2/32")



STANLEY	i	☐	☒	📊
1-58-501	76 mm	X	4	3253561585012

KIŰTŐ SZERSZÁM

- Négyzetletű fej
- Recézett nyél
- Teljes hosszában edzett és hőkezelt
- Lesarkított polírozott hegy



STANLEY	i	☐	☒	📊
0-58-111	∅ 0,8 x 102 mm	X	6	3253560581114
0-58-112	∅ 1,6 x 102 mm	X	6	3253560581121
0-58-113	∅ 2,4 x 102 mm	X	6	3253560581138
0-58-114	∅ 3,2 x 102 mm	X	6	3253560581145

DYNAGRIP KIŰTŐ KÉSZLET

- Hosszú kúpos csúcs a jó irányíthatóság érdekében
- Rugalmas nyél bevonat a biztosabb fogáshoz
- Három méret, színkóddal jelölve a jobb beazonosításhoz
- Hőkezelt acél



STANLEY	i	☐	☒	📊
0-58-930	∅ 0,8; 1,6; 2,4 mm, klt.3 db-os	X	6	3253560589301
0-58-911	∅ 0,8 mm	X	6	3253560589110
0-58-912	∅ 1,6 mm	X	6	3253560589127
0-58-913	∅ 2,4 mm	X	6	3253560589134



SZORÍTÓK ÉS FOGÓK



HOGYAN VÁLASSZUNK SZORÍTÓT

A megfelelő típus és méret kiválasztása előtt mindig gondolja át, hogy milyen feladatra kívánja használni, hogy a leghatékonyabb teljesítményt nyújtsa - a túl nehéz és erős megsértheti a felületet, a túl könnyű szorító használata pedig a szorítót teheti tönkre.

FatMax® EGYKEZEZES SZORÍTÓ

Az egyik leggyorsabban beállítható és rögzíthető szorító, mely biztos szorítást garantál a ragasztáshoz illetve kifordított szorítópofákkal precíz távolságtartást biztosít.



SAROK SZORÍTÓ

Alkalmas sarkok összeillesztéséhez. Munkaasztalhoz történő rögzítésével az egyik kéz a beállításokhoz szabaddá válik.



F SZORÍTÓK

Talán a leggyakrabban használt szorító típus az asztalosműhelyekben, mely változatosan állítható méret és kívánt szorítóerő szerint.

Nehezebb feladatokhoz az F szorító mellett egy T acélrúd használata is javasolt az elfordulási meghajlás ellen.



SZALAGSZORÍTÓ

Egy 4,5 m hosszú nylon szalag, mely változatos formák egymáshoz rögzítését biztosíthatja.

A két szorítórész szerszámok nélkül is nagy feszítőszilárdságot biztosít a szalaggal.

C SZORÍTÓK

Vasból kovácsolt és méretre alakítható. Feladatuk az F szorítókhöz hasonló, de nagyobb szorítóerő esetén alkalmazandó. A leggyakoribban használati méret a 100 mm-es és 150 mm-es.



TIPPEK ÉS TANÁCSOK

1.ÖTLET

A tényleges ragasztás előtt egy száraz vagy próba összeillesztést célszerű végezni, hogy minimális igazitásra legyen csak szükség a végleges ragasztásnál.

2.ÖTLET

Biztosítsa, hogy a szorítás a teljes anyaghosszban merőlegesen hasson a felületre.

3.ÖTLET

Ha nagyobb váz szerű szerkezetet kell összeragasztani, tegyen egy keményfa köztes darabot a szorítópofa alá. Mégjobb, ha a fa egy kissé konvex, így könnyen elosztja a szorítóhatást, és így jobb lesz a hatásfok. Ehhez, hogy kényelmesebben tudja a rögzítést előkészíteni, alkalmazzon egy kisebb C vagy F szorítót az elsődleges rögzítéshez, és ezután helyezze a megfelelő pozícióba a nagy szorítót.

4.ÖTLET

Fokozatosan és egyenletes erővel feszítse meg a szorítókat.

A feladat bonyolultságától függően legalább 4 vagy 8 szorítóval kell, hogy dolgozzon egyszerre.

5.ÖTLET

Csatlakozások, élek összeillesztésénél fontos hogy derékszögben történjen a rögzítés. A legjobb ezt egy acélvonalzóval elvégezni és, ellenőrizni az átmérőket.

Megoldható ez két vékony fadarabbal is. Eltérés esetén, a fadarabon az átmérők megjelölésével és azok összehasonlításával el tudja végezni a szükséges korrekciókat.

6.ÖTLET

Abban az esetben ha párhuzamszorítót használ nagyméretű táblák éltől élig történő összeragasztásához, állítsa a nyílást akkorára, hogy a védő fadarabok is elférjenek, majd helyezze a szorítót a munkaasztalra vagy földre. Helyezze az összeragasztott táblát az acélrúdra úgy, hogy a ragasztótól papírral vagy más fával megvédje.

7.ÖTLET

Miután legyalulta a táblák éleit laposra illetve derékszögűre, csak kisebb nyomásra van szükség. Ha a munka mérete több mint két szorítót igényel, ellenkező oldalról is szorítson. A szorításkor ellenőrizze, hogy illeszkedik e folyamatosan a szorítótalpához a felület. Ha nem, lehet, hogy a sarkok nem derékszögűek, így korrekcióra lehet szükség.

8.ÖTLET

Nagyon fontos jellemzője a szorítószortimentnek, hogy a legtöbb szorítófej könnyen kioldható a háromoldalú nyéllal és így levehető a felületről. Egy száraz próba esetén nagyon beszorulhat a szorító, amit kalapáccsal ugyan lazíthatunk, de sérülést okozhat. A forgatással azonban egy kontrolált úton távolíthatjuk el a szorítót a felületről.

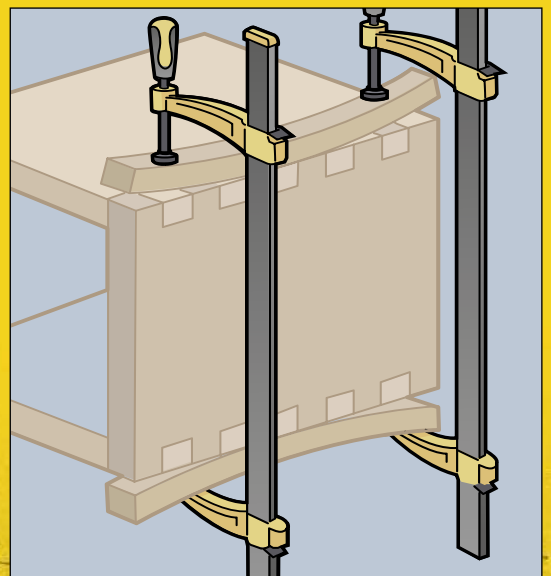
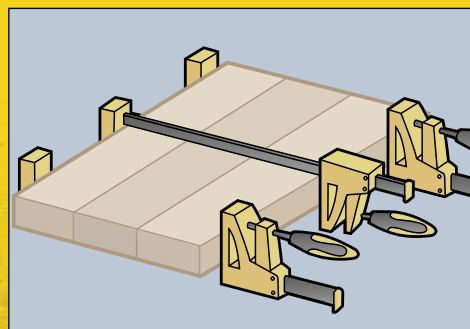
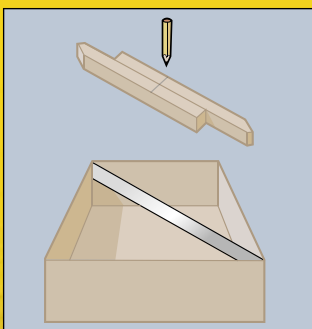

SZORÍTÓK

STANLEY® FATMAX® EGYKEZES SZORÍTÓK

STANLEY
FATMAX

Levehető puhapofák a jobb nyomáselosztás végett ragasztáshoz

ÉS HOSSZABBAN TART*

Kifordítható pofák** és gyors elengedő gomb a könnyebb használatért

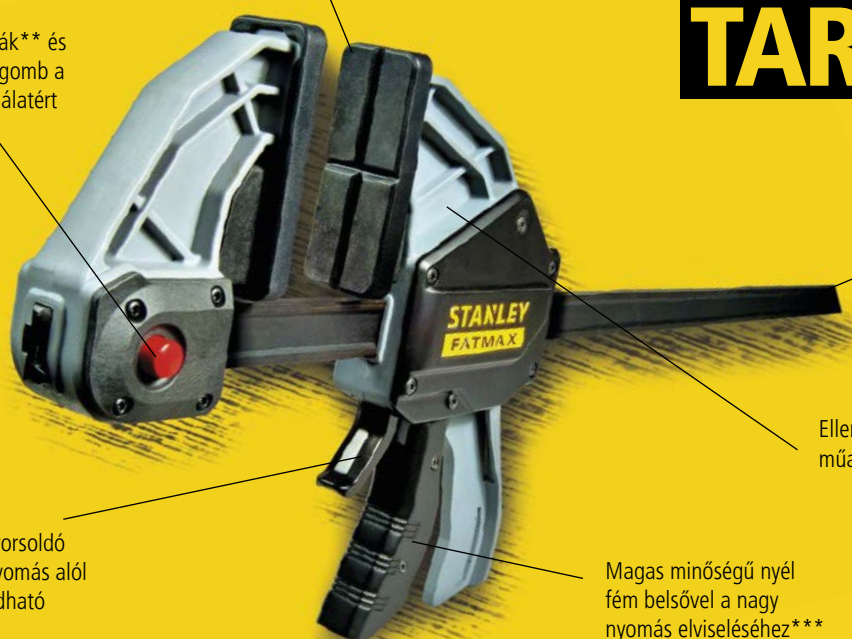

Edzett acél tartószerkezet

Ellenálló és csúszásmentes műanyag borítás

A kovácsot gyorsoldó karral nagy nyomás alól is könnyen oldható

Magas minőségű nyél fém belsővel a nagy nyomás elviseléséhez***

SZORTIMENT

	STANLEY	Méret (mm)	Szorítóerő (kg)	Pofa Mélysége (mm)	Kifordítható Pofa Típusa			
XL	FMHT0-83238	150	270	92	Szerszámmentes oldás	X	1	3253560832384
	FMHT0-83239	300				X	1	3253560832391
	FMHT0-83240	600				X	1	3253560832407
	FMHT0-83241	900				X	1	3253560832414
	FMHT0-83242	1250				X	1	3253560832421
L	FMHT0-83234	150	135	78	Szerszámmentes oldás	X	1	3253560832346
	FMHT0-83235	300				X	1	3253560832353
	FMHT0-83236	600				X	1	3253560832360
	FMHT0-83237	900				X	1	3253560832377
M	FMHT0-83232	150	45	76	Csavar oldása	X	1	3253560832322
	FMHT0-83233	300				X	1	3253560832339
S	FMHT0-83231	110	15	38	Csavar oldása	X	1	3253560832315
4 db-os	FMHT0-83243	Tartalmaz 2db nagy 300mm és 2db közepes 150mm szorítót. Lásd a részleteket fent.				X	1	3253560832438

*Az Új FatMax XL gyorskioldós szorító 24% nagyobb szorító erőt biztosít mint az előző generációs hasonló szorítók 24 órás összehasonlításban. **A gyorsrögzítő gomb csak XL és L típusoknál van. ***A magas minőségű nyél fém belsővel csak XL típusoknál.

STANLEY® FATMAX® KIOLDÓ SZORÍTÓ

STANLEY
FATMAX

Szabadalmaztatott rugós zármechanizmus – valószínűleg a leggyorsabban záródó szorító a világon

Megnövelt szorítóerő 160 kg –ig, kivételes mértékű

Az erős műanyag és acél elemek kombinációja, erős és tartós

Gyorskioldó gomb – a gyorsaság érdekében

Dupla tengelykapcsolós rugós szorító, nagyon gyors zárást és magas szorítóerőt biztosít



Könnyen átalakítható szorítóból távtartóvá



Könnyű szorítás

STANLEY	i	Pofa mélység	☒	☒	📊
9-83-123	42 cm	110 cm	kinálódobozban	6	3253560831234
9-83-124	57 cm	110 cm	kinálódobozban	6	3253560831241

STANLEY® FATMAX® PÁRHUZAMSZORÍTÓK

STANLEY
FATMAX



- Erős és tartós öntöttvas nyél
- Kuplungzár/stabil zár a pofa nemkívánatos mozgásainak megelőzésére
- A hidegen formázott acélrúd és a stabil váz együttesen csökkentik a terhelés alatti meghajlás mértékét

- Nagy terhelés során is kényelmes fogást biztosít a puha markolat
- Puha alátétek védik a munkadarabot

STANLEY	i	☒	☒	📊
FMHT0-83244	FATMAX® párhuzamszorítók - 200 mm	X	2	3253560832445
FMHT0-83245	FATMAX® párhuzamszorítók - 400 mm	X	2	3253560832452
FMHT0-83246	FATMAX® párhuzamszorítók - 600 mm	X	2	3253560832469
FMHT0-83247	FATMAX® párhuzamszorítók - 800 mm	X	2	3253560832476



MAXSTEEL "C" SZORÍTÓ



- Sűrű, biztos menet finombeállítást és biztos tartást garantál
- Profin formázott vas öntvény és acél kombinációja
- Profilkialakítás nagyfokú stabilitást garantál
- Jól látható festés, rozsdamentesítés
- Extraméretű T tekerőkar

STANLEY	i	Pofa mélység			
0-83-033	75 mm (3")	57 mm	X	12	3253560830335
0-83-034	100 mm (4")	75 mm	X	12	3253560830342
0-83-035	150 mm (6")	89 mm	X	8	3253560830359
0-83-036	200 mm (8")	100 mm	X	6	3253560830366

BAILEY® SAROKSZORÍTÓ HOBBY



- Alumíniumöntvény, hosszú élettartammal
- Szerelő rések a biztos rögzítések érdekében

STANLEY	i			
0-83-121	-	X	4	3253560831219

BAILEY® SZALAGSZORÍTÓ



- Fém és erősített nylon konstrukció
- Kétkomponensű, háromoldalas nyél, erős nyomaték kifejtés
- 4,5 m szalaghosszúság nagy és változatos formájú részek összefogásához

STANLEY	i			
0-83-100	4,5 m (15')	X	4	3253560831004

BAILEY® SAROKSZORÍTÓ PROFI



- Profi öntvény konstrukció melyek
- Kiegészítő szerelő lyukak, további rögzítési lehetőséget biztosítanak
- Maximális forgatónyomaték érhető el a háromoldalu nyéllal
- Szabadalmaztatott forgatható fej, változatos befogás akár párhuzamszorítóként is

STANLEY	i			
0-83-122	-	X	2	3253560831226

SZORÍTÓK



- Mély és széles befogópofa a maximális szorítókapacitásért és sokoldalúságért
- Teljes hosszban végignyúló kioldó a tartóerő könnyű kioldására
- A forgó és hornyolt alátétek igazodnak a megtartani kívánt, szokatlan objektumokhoz, hogy biztonságos befogást biztosítsanak a sík éleken, kerek felületeken és sarkokon

- A racsn nélküli leszorítás lehetőséget nyújt arra, hogy a racsn fogainak átlépése vagy átugrása nélküli precíz leszorítás legyen elérhető
- Rugós nyél, amely kioldáskor automatikusan kinyitja a szorítást
- Nagy terhelés során is kényelmes fogást biztosít a puha markolat

STANLEY	i	☐	☒	☐
STHT0-83199	50 mm szorító	X	1	3253560831998
STHT0-83200	100 mm szorító	X	1	3253560832001

SZORÍTÓCSIPESZ KÉSZLET, 16 RÉSZES



- 16 db rugós leszorítóból álló csomag, amely ideális lágy megtartáshoz és leszorításhoz
- Hidegen hengerelt acélrugók a tartósságért
- Megerősített nejlonszerkezet
- Forgó befogópofák és fogazott befogópofa-alátétek tartják és igazodnak a szokatlan formákhoz
- Különböző méretek számos feladat elvégzésére

STANLEY	i	☐	☒	☐
STHT0-83094	Szorítócsipesz készlet, 16 részes	X	2	3253560830946

GYORSZÁRÓ SATU

- Satupofák gyors beállítása
- Egykezes emelő kar - könnyen, gyorsan nyitja a satut
- Acél konstrukció - tartósság és hosszú élettartam érdekében

- Levehető gumi pofák - alatta acélpofa
- Csavarmentes rögzítés a munkafelületre - biztos fogás, gyors állítás

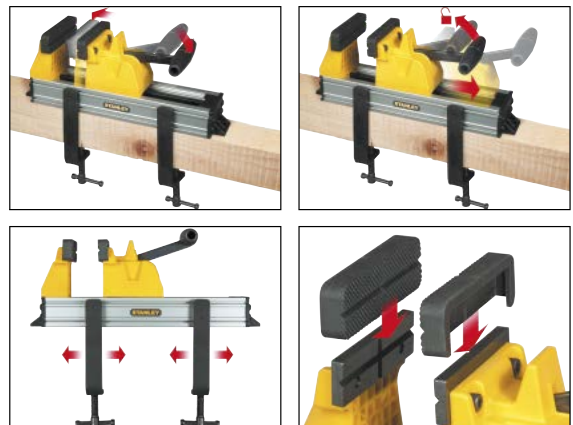

STANLEY	i	☐	☒	☐
0-83-179	Gyorszáró satu	X	2	3253560831790

MAXSTEEL® HOBBY ASZTALI SATU



- Krómozott felület ellenáll a korróziónak
- Bázis forgattyúk és zárok a sokoldalúságért
- Rögzítési lehetőség a munkapadhoz
- Menetes szorítócsavarok

STANLEY	i	☐	☒	☐
1-83-065	LD, 100 mm (4 1/2")	-	1	3253561830655
1-83-066	HD, 100 mm (4")	-	1	3253561830662
1-83-067	HD, 125 mm (5")	-	1	3253561830679
1-83-068	HD, 150 mm (6")	-	1	3253561830686

MAXSTEEL® VARIÁLHATÓ POZÍCIÓS SATU



- „Végtelenül” sok pozícióba állítható és zárható egyedi satu
- A beépített szorítóval a legtöbb felületre könnyen rögzíthető
- Gumózott pofaborítók, a felület védelme érdekében
- Jól illeszkedő pofák a tökéletes befogáshoz

STANLEY	i	☐	☒	☐
1-83-069	70 mm	-	1	3253561830693

RACSNIS MELLFÚRÓ



- Krómozott korrózióellenálló tengely
- Golyóscsapággal ellátott fej a finom működéshez
- Univerzális tokmány 4 pofával, átmérő 13 mm négyszögletű bit befogásához

STANLEY	i	☐	☒	☐
1-02-715	max ø 13 mm	-	2	3253561027154

KÉZIFÚRÓ



- 8 mm-es tokmány
- Erős precíziós öntvény
- 3 pofás tokmány

STANLEY	i	☐	☒	☐
0-03-105	max ø 8 mm	X	2	3253560031053

HOGYAN VÁLASSZUNK FOGÓT

A fogók nem nyírnak úgy, mint a szabó ollók teszik. Ezek részben vágják a drótot részben pedig „elkülönítik” azt.

A vágó éleknek nagyon pontosnak kell lenniük, de a tényleges élrészeknek laposítottak kell lenni, inkább az elkülönítés, mint a vágás miatt.

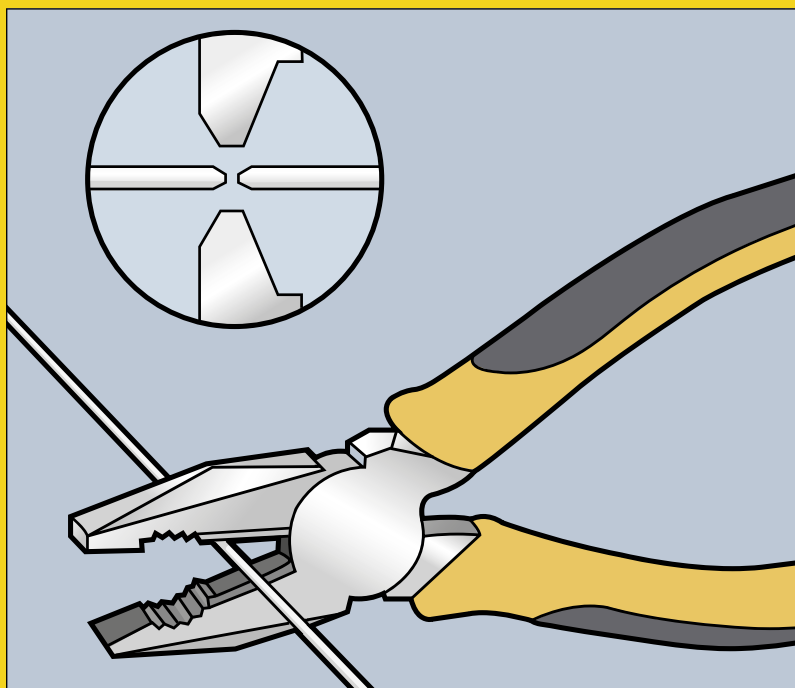

KOMBINÁLT FOGÓK

Szorításra és vágásra elengedhetetlenek és meg kell találhatóak legyenek minden szerszámos dobozban. A 180 mm hosszú modell valószínűleg a legsokoldalúbb.

OLDALCSÍPŐ ÉS HOMLOKCSÍPŐ FOGÓK

Csak drótvágásra. A MaxSteel modellek igényesen lettek gyártva, DIN/ASO/ANSI és képesek a kemény acéldrótot is elválni. A homlokcsípőfogók nagyobb emelőerőt is képesek gyakorolni, mint az oldalcsípőfogók és könnyebb, ha ismétlődően sok drótot kell elválni.

EGYENES ÉS HAJLÍTOTT HOSSZÚ ORRÚ FOGÓK

A hosszú szorító orr kerekített és nagyon hasznos elektromos vezetékek összetekérésénél.

A hosszú orrú fogóknak szintén alkalmas a vágóéle vörösréz és finom puha anyaghoz. A 160 mm-es modell kompakt és könnyű használni.

VDE SOROZAT

További biztonságot ajánl az elektromos alkalmazásnál az 1000 voltos sorozat markolata, mely életmentő a munkában, a markolatok tesztelve 10,000 voltig az előírások szerint.

VÍZPUMPA FOGÓK

Sajátosságuk az állítható pofák. Ideálisak csővezetékknél, amikor nagy átmérőjű peremanyákkal kell dolgozni. A speciálisan hornyolt pofaminták szintén segítik a biztonságos csőszorítást.

CSÚSZÓRÉSZES FOGÓK

Általános felhasználású fogók, melyek nyitható pofamérete kisebb mint a vízpumpafogóké, de a beépített drótvágó előnyös tulajdonság.

'MOLE' ZÁRÓFOGÓK

Elérhető egyenes és hajlított pofákkal, megfelelnek a zárásra lapos felületen, mint az anyák és csavarok vagy fém rudak.

FOGÓK

STANLEY® FATMAX® ÁTTÉTELES FOGÓK

STANLEY
FATMAX

NAGY HATÁSFOK ÉS KONTROLL

Hőkezelt precízen csiszolt pófák

ergonomikus kétkomponensű
kényelmes fogantyúrész

4 modell áll rendelkezésre,
oldalcsípőfogó, kombináltfogó,
homlokcsípőfogó, és
hosszúcsőrű fogó

összetett "áttételes"
mechanizmusa 41%-kal több
erőkifejtést biztosít

kiváló minőségű
acélkonstrukció

* Átlagosan a FatMax® áttételes hosszúcsőrű
fogók vágása 41%-kal könnyebb, mint a Stanley
hagyományos hosszúcsőrű fogóé



**EZEK AZ ÚJ FOGÓK
41%-KAL NAGYOBB
ERŐKIFEJTÉSRE KÉPESEK,
MINT A HAGYOMÁNYOS
FOGÓK***

STANLEY PIACKUTATÓ CSAPAT

STANLEY	i	☐	☒	☐	☐
FMHT0-70813	Kombináltfogó	X	6	3253560708139	
FMHT0-70814	Oldalcsípőfogó	X	6	3253560708146	
FMHT0-70812	Hosszú csőrű fogó	X	6	3253560708122	
FMHT0-71851	Homlokcsípőfogó	X	6	3253560718510	
FMHT0-72415	3 részes fogó (kombinált, oldalcsípő & hosszúcsőrű)	X	6	3253560724153	

STANLEY® FATMAX TÖBBCÉLŰ 5 IN 1 KOMBINÁLTFOGÓ

STANLEY
FATMAX



FMHT0-75468

FMHT0-75469

- Kombináltfogó - vezetékátvágási átmérő: 1,5-2,5 mm
- Csúszoló fogó - 1,5-2,5 mm
- Finiselő vágó puha anyagokra
- Ergonomikus kialakítású kétkomponensű csúszásmentes markolat
- CR-V anyag a megnövelt élettartam érdekében
- Indukciós edzéssel kezelt vágóélek

STANLEY	i	☐	☒	📊
FMHT0-75468	FATMAX® többcéllű 5 in 1 kombináltfogó	X	2	3253560754686
FMHT0-75469	FATMAX® többcéllű 6 in 1 univerzális fogó	X	2	3253560754693

STANLEY® FATMAX® FOGÓK

STANLEY
FATMAX

- Két komponensű markolat
- DIN / ASO / ANSI szabványos
- Kézi csiszolású, indukcióval keményített penge a hosszú élettartamért és a jó minőségű szavatosságért
- Hőkezelt nagy krómtartalmú kovácsolt fém a hosszú élettartamért
- Kétanyagú markolat biztonsági vajatokkal

0-89-866, 0-89-867, 0-89-868



0-89-858, 0-89-859



0-89-875



0-89-869, 0-89-870



0-89-873



0-89-871, 0-89-872



0-89-874



0-89-860, 0-89-861



STANLEY	i	☐	☒	📊
0-89-866	Kombinált fogó 150 mm	X	4	3253560898663
0-89-867	Kombinált fogó 180 mm	X	4	3253560898670
0-89-868	Kombinált fogó 200 mm	X	4	3253560898687
0-89-860	Hajlított oldalcsípőfogó 160 mm	X	4	3253560898601
0-89-861	Hajlított oldalcsípőfogó 180 mm	X	4	3253560898618
0-89-858	Oldalcsípőfogó 160 mm	X	4	3253560898588
0-89-859	Oldalcsípőfogó 200 mm	X	4	3253560898595
0-89-875	Homlokcsípőfogó 160 mm	X	4	3253560898755
0-89-873	Kábelcsúszító 160 mm	X	4	3253560898731
0-89-869	Hosszú csőrű fogó 160 mm	X	4	3253560898694
0-89-870	Hosszú csőrű fogó 200 mm	X	4	3253560898700
0-89-871	Hajlított csőrű fogó 150 mm	X	4	3253560898717
0-89-872	Hajlított csőrű fogó 200 mm	X	4	3253560898724
0-89-874	Kábelvágó 200 mm	X	4	3253560898748
0-84-495	Hosszú csőrű laposfogó, 150 mm	X	4	3253560844950
0-84-496	Hosszú kerekcsőrű laposfogó, 165 mm	X	4	3253560844967

0-84-496



0-84-495



STANLEY® FATMAX® MINI FOGÓK

**STANLEY
FATMAX**

ÉREZZE A KÜLÖNBSÉGET

- Kompakt kialakítás, biztosabb tartás
- A fogantyú kétféle anyagból készül, a komfortosabb fogás érdekében
- Rugós zár szerkezet
- Kiváló minőségű acélból
- Lézeres jelölés, könnyedén azonosítható



FMHT0-80516



FMHT0-80520



FMHT0-80523



FMHT0-80517



FMHT0-80518



FMHT0-80519

STANLEY	?	☐	☒	☐
FMHT0-80516	FM mini kombinát fogó	X	6	3253560805166
FMHT0-80517	FM mini hosszúszerű fogó vágó résszel	X	6	3253560805173
FMHT0-80518	FM mini diagonál csípőfogó	X	6	3253560805180
FMHT0-80519	FM mini blankolófogó	X	6	3253560805197
FMHT0-80520	FM mini tűfogó vágórészsel	X	6	3253560805203
FMHT0-80523	FM mini hajlítót fogó	X	6	3253560805234
FMHT0-80541	FM mini 6 darabos készlet	X	6	3253560805418
FMHT0-80524	FM mini 3 darabos készlet	X	6	3253560805241



STANLEY® FATMAX® ÁLTALÁNOS

STANLEY
FATMAX®



- PushLock™ állító gomb – szabadalmaztatott mechanizmus
- Indukciós edzésű pofák fokozzák a tartósságot
- Kovácsolt konstrukció további erősség érdekében
- Ergonomikus kétanyagú markolat szavatolja a kényelmes és kontrollálható markolást
- Lézeres jelölés azonosítja a 3 pozíció beállítást

STANLEY	i	☐	☒	☐
0-84-645	150 mm	X	4	3253560846459
0-84-646	200 mm	X	4	3253560846466

STANLEY® FATMAX® MULTIGRIP SZORÍTÓ FOGÓ

STANLEY
FATMAX®



- Könnyű használni a PushLock™ állítható gombbal
- Indukciós edzésű pofák fokozzák a tartósságot
- Kovácsolt konstrukció további erősség érdekében
- Ergonomikus kétanyagú markolat szavatolja a kényelmes és kontrollálható markolást
- Optimalizált geometriájú pofák az összetett markoló hatás érdekében – teljesítmény és elérhetőség
- Minden egyes fogónak 17 ponton zárt pozíciója van

STANLEY	i	☐	☒	☐
0-84-647	200 mm	X	4	3253560846473
0-84-648	250 mm	X	4	3253560846480
0-84-649	300 mm	X	4	3253560846497

STANLEY® FATMAX® AUTOMATA KÁBELCSUPASZÍTÓ

STANLEY
FATMAX®



- 10-22 AWG vezeték csupaszítására
- Automatikus csupaszítás sérülés nélkül
- Beállítható az egységes csupaszítási hossz
- Vezetékvágó a nyélben
- Végperemező lehetőség
- Kényelmes rugós kioldású nyél

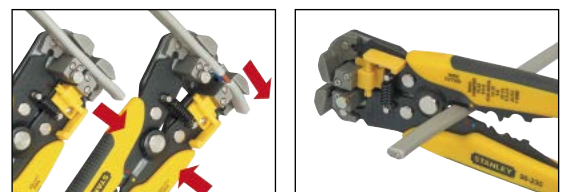

STANLEY	i	☐	☒	☐
FMHT0-96230	0,326 - 5,26 mm ²	X	6	3253560962302

STANLEY® FATMAX® VDE KOMBINÁLT FOGÓK

STANLEY
FATMAX

0-84-000
0-84-001
0-84-002



0-84-003
0-84-004



0-84-009



0-84-010



- Egyénileg tesztelt 10,000 v-ig
- Interlock (egymásra hajlító) illesztésű részek a finom vágásért
- Indukcióval edzésű penge a hosszabb élettartamért és pontosságért

- Kétkomponensű markolat biztonsági vátatokkal
- Szabványos EN60900, IEC/CEI900, VDE0680

0-84-007



0-84-016



0-84-008



STANLEY	i	☐	☒	▮
0-84-294	Vízpumpa fogó, 255 mm	X	6	3253560842949
0-84-000	Kombinált fogó, 160 mm	X	6	3253560840006
0-84-001	Kombinált fogó, 180 mm	X	6	3253560840013
0-84-002	Kombinált fogó, 200 mm	X	6	3253560840020
0-84-003	Oldalcsípőfogó, 180 mm	X	6	3253560840037
0-84-004	Oldalcsípőfogó, 200 mm	X	6	3253560840044
0-84-016	Homlokcsípőfogó, 160 mm	X	6	3253560840167
0-84-006	Telefonfogó, 160 mm	X	6	3253560840068
0-84-007	Telefonfogó, 200 mm	X	6	3253560840075
0-84-008	Hajlított fogó, 200 mm	X	6	3253560840082
0-84-009	Oldalcsípőfogó, 160 mm	X	6	3253560840099
0-84-010	Kábelcsupaszító 170 mm	X	6	3253560840105
4-84-489	4 db (84-000, 84-006, 84-010, 84-003)	X	1	3253564844895

STANLEY® FATMAX® FOGÓ KÉSZLET

STANLEY
FATMAX

- Indukciós edzésű élek hosszú élettartamot és magas minőséget garantálnak

- Interlock zárórendszer (egymásra hajlító részek) precíz vágás érdekében
- Az élek magas frekvencián történő hőkezelése tartósságot és letörésvédelmet biztosítanak
- Magas minőségű krómaccél alapanyag
- Kétkomponensű kényelmes nyél
- DIN / ASO / ANSI megfelelés
- Kombinált fogó - 165 mm, oldalcsípőfogó - 165 mm & félkerek hosszú csőrű fogó - 155 mm



STANLEY	i	☐	☒	▮
4-84-488	3 db	X	6	3253564844888

CONTROL-GRIP™ FOGÓK

STHT0-74362
STHT0-74455



- Polírozott felület
- Kétkomponensű markolat a kényelmes fogásért, olajos kéz esetén is

- Indukciós edzésű fém a hosszú élettartamért és a teljesítményért
- Kovácsolt szénacél fogak

STHT0-74361



A CONTROL-GRIP™ funkció nagyobb kényelmet és pontosságot tesz lehetővé

A nyél formája tökéletesen beleillik a tenyérbe

STHT0-74363
STHT0-74364



STHT0-74456
STHT0-74454
STHT0-74367



Bordázott terület a fogantyún a finomabb irányítás érdekében

STHT0-75067



STHT0-74471

STHT0-75094

STHT0-75068



STHT0-75065
STHT0-75066



STANLEY	?	☐	☒	☐
STHT0-74363	Hosszú csőrű, 150 mm	X	12	3253560743635
STHT0-74364	Hosszú csőrű, 200 mm	X	12	3253560743642
STHT0-74456	Kombinált, 150 mm	X	12	3253560744564
STHT0-74454	Kombinált, 180 mm	X	12	3253560744540
STHT0-74367	Kombinált, 200 mm	X	12	3253560743673
STHT0-74362	Diagonális vágó, 150 mm	X	12	3253560743628
STHT0-74455	Diagonális vágó, 180 mm	X	12	3253560744557
STHT0-74361	Horonycsuklós, 250 mm	X	6	3253560743611
STHT0-75065	Hosszú, görbe csőrű, 150 mm	X	12	3253560750657
STHT0-75066	Hosszú, görbe csőrű, 200 mm	X	12	3253560750664
STHT0-75067	Végvágó fogók, 150 mm	X	12	3253560750671
STHT0-75068	Csupaszítófogó, 150 mm	X	12	3253560750688
STHT0-74471	3 darabos készlet - kombinált (180 mm), diagonális (150 mm) és horonycsuklós (250 mm)	X	6	3253560744717
STHT0-75094	3 darabos készlet - kombinált (150 mm), diagonális (150 mm) és hosszú csőrű (150 mm)	X	6	3253560750947

3-RÉSZES STANLEY® FOGÓ KÉSZLET



- Polírozott fejek
- Kényelmes markolófelület
- A vágóélek alap hőkezelése hosszabb élettartamot és, tartósságot biztosít
- Hőkezelt és, kovácsolt szénacél, hosszabb élettartam

STANLEY	i	☐	☒	📊
0-84-114	3 részes fogó készlet	X	4	3253560841140
0-84-892	Basic fogó készlet 3 részes	X	4	3253560848927

STANLEY® BASIC FOGÓK



- Polírozott fejek
- komfortos markolatok
- Vágóélek hőkezelése hosszabb élettartam, tartósság és pontosság érdekében
- A hőkezelt szénacél hosszú ideig használható

STANLEY	i	☐	☒	📊
0-84-105	152 mm, oldalsípőfogó	X	4	3253560841058
0-84-110	254 mm, vízpumpafogó	X	4	3253560841102

SZABVÁNYOS KRIMPELŐ FOGÓ, FEKETE



- Nem szigetelt saruk krimpelése - 1,5; 2,5; 6 mm²
- Csupaszítófogók 0,75 és 6 mm² között
- Többfunkciós krimpelőfogók krimpeléshez, vágáshoz, csapaszegvágáshoz és csupaszításhoz
- Huzalvágó a szabvány huzalok vágására
- Könnyen használható kialakítás
- Ergonomikus nyél rozsdáálló, fekete felülettel
- Max. 1,5; 2,5; 6 mm² előre szigetelt dugaszok, valamint max. 1,5 és 6 mm² közötti csődugaszok krimpelése



STANLEY	i	☐	☒	📊
STHT0-75414	Szabványos krimpelő fogó, fekete 220 mm	-	10	3253560754143

MULTISZERSZÁM

FATMAX® 16 IN 1 MULTISZERSZÁM

STANLEY
FATMAX

- Kompakt szerszám csúszásmentes bevonattal
- Ellenálló fekete oxidált szerszámok a hosszabb élettartamért
- Könnyen nyitható
- 16 szerszámot tartalmaz



STANLEY				
FMHT0-72414	FATMAX® 16 in 1 Multiszerszám	X	4	3253560724146

MULTI-TOOL, 12 IN 1



- 1- 12 eszköz egyben
- 1. Univerzális fogó recés orral
- 2. Drótvágó
- 3. Fűrész
- 4. Kis kés
- 5. Nagy kés
- 6. Konzervnyitó
- 7. Hajlított pófájú fogó
- 8. 3 mm széles fejjű csavarhúzó
- 9. 6 mm széles fejjű csavarhúzó
- 10. 8 mm széles fejjű csavarhúzó
- 11. Phillips 1 csavarhúzó
- 12. Reszelő
- Korrózió álló acél szerkezet
- Polírozott felület
- Ideális mindennapi használatra
- Praktikus, övre rögzíthető tokban

STANLEY				
0-84-519	170 mm	X	5	3253560845193

MULTISZERSZÁM, ZSEBKÉS KÉSZLET



- 12 in 1 multiszerszám
- Összecsukható zsebkés
- Összecsukható kényelmesen szállítható méretig
- Egy kézzel könnyedén nyitható
- Fogók - hagyományos és hosszú, drótvágó, 2 reszelő, kés, lapos és Phillips csavarhúzó, konzervnyitó, fűrész, összecsukható zsebkés

STANLEY				
STHT0-71028	Multiszerszám, zsebkés készlet	X	4	3253560710286

MINI MULTISZERSZÁM, BICSKA ÉS KÉS KÉSZLET



- Mini multiszerszám
- Összecsukható kés
- 70 mm-es penge hobby feladatokhoz, kerti használathoz, horgászathoz, kültéri használatra
- Összecsukható kényelmesen elfér zsebben
- Egy kézzel nyitható zárható
- Összecsukható trapéz pengés kés
- 1992 trapéz penge
- Elöltöltős mechanizmus
- Recézett fogantyú a biztonságért
- Fogók (kombinált és hosszúcsőrű), drótvágó, kés, lapos és Phillips csavarhúzó, konzervnyitó, ár, fűrész, bicSKA, összecsukható trapéz pengés kés

STANLEY				
STHT0-71029	Multiszerszám, zsebkés készlet	X	4	3253560710293

MINI MULTISZERSZÁM



- Edzett kivitel a hosszú élettartam érdekében
- Modern polírozott kivitel
- Ideális mindennapi használatra
- - Fűrész
- Kés
- Phillips 1 mm és 3 mm
- Csavarhúzó
- Konzervnyitó
- Reszelő
- Kombináltfogó

STANLEY				
STHT0-70648	Mini multiszerszám	X	6	3253560706487

ÖSSZECSUKHATÓ MULTISZERSZÁM 14 IN 1

- Biztos zárási technológia
- Kompakt összezsukható forma
- Erős ház acél elemekkel
- Sokoldalú felhasználás
- Dugókulcsok és 1/4" bitek

- Dugókulcsok; 10, 11, 12, 13 mm;
- Behajtóhegyek (1/4") 6-8, 8-10, Hex 5 mm, 6 mm, Phillips PH1, PH2, penge, fűrész, reszelő, sörmityő
- Többféle szerszám mindenféle munkálatokhoz
- Összezsukható kivitel
- Kompakt



STANLEY				
STHT0-70695	14 in 1 összezsukható multiszerszám	X	6	3253560706951

FOGÓK

STANLEY® FATMAX® PATENTFOGÓK

STANLEY
FATMAX

- Könnyű kioldás - a TRULOCK elengedésekor egy egyszerű megszorítás révén kioldható a kar
- Biztonság - a TRULOCK funkciónak köszönhetően nincs véletlen kioldás
- Zárócsavarok a nagyobb meghúzási nyomaték és a gyorsabb csavarás érdekében
- Az optimalizált befogópofa- és fogkialakítás kiemelkedően stabil markolatot biztosít
- Rozsdaálló, fekete felület a nagyteljesítményű acél anyagon a hosszabb élettartam érdekében
- Nagyfrekvencián edzett befogópofa a hosszú élettartam és a fogak kisebb mértékű kopása érdekében
- Kényelmesen használható nagyobb szorító- és emelőerővel
- Széles körű felhasználási terület



FMHT0-74892



FMHT0-74888



FMHT0-74884



FMHT0-75409

STANLEY	i	☐	☒	📊
FMHT0-75409	FATMAX® Patentfogó - 180 mm, görbe	X	4	3253560754099
FMHT0-74886	FATMAX® Patentfogó - 250 mm, görbe	X	2	3253560748869
FMHT0-75467	FATMAX® Patentfogó - 180 mm, egyenes	X	4	3253560754679
FMHT0-74884	FATMAX® Patentfogó - 250 mm, egyenes	X	2	3253560748845
FMHT0-75438	FATMAX® Patentfogó - 150 mm, hosszú csőrű	X	4	3253560754389
FMHT0-74888	FATMAX® Patentfogó - 220 mm, hosszú csőrű	X	2	3253560748883
FMHT0-75408	FATMAX® Patentfogó - 150 mm, csavarszorító csukló	X	4	3253560754082
FMHT0-74892	FATMAX® Patentfogó - 280 mm, csavarszorító csukló	X	2	3253560748920



TRADÍCIONÁLIS HAJLÍTOTT POFÁJÚ PATENTFOGÓ



- Beépített drótvágó hajlított pofájú modellek kényelemért
- Króm bevonat
- A kovacsolt és csiszolt pofák a maximális tartósságért
- Csípésbiztos "húzó" pofakioldó javítja a biztonságos és könnyű nyitást

STANLEY	i	☐	☒	📊
0-84-808	177 mm (7")	X	4	3253560848088
0-84-809	228 mm (9")	X	4	3253560848095

EGYENES POFÁJÚ PATENTFOGÓ



- A kovacsolt pofák a maximális tartósságért
- Beépített drótvágó hajlított pofájú modellek kényelemért

- Korrózióálló króm bevonat a hosszú élettartamért
- Csavarral állíthatók a pofák állása, a szorító nyomás mértéke a precíz munkavégzéshez
- Csípésbiztos „húzó” pofakioldó javítja a biztonságos és könnyű nyitást

STANLEY	i	☐	☒	☐
0-84-810	177 mm (7")	X	4	3253560848101
0-84-811	228 mm (9")	X	4	3253560848118

HOSSZÚ ORRÚ PATENTFOGÓ



- A hosszú orr könnyebb hozzáférést biztosít és szintén ideális többféle finom munkára
- Korrózióálló króm bevonat a hosszú élettartamért

- Csavarral állíthatók a pofák állása, a szorító nyomás mértéke a precíz munkavégzéshez
- Csípésbiztos „húzó” pofakioldó javítja a biztonságos és könnyű nyitást

STANLEY	i	☐	☒	☐
0-84-812	150 mm (6")	X	4	3253560848125
0-84-813	200 mm (8")	X	4	3253560848132

V POFÁS PATENTFOGÓ



- Beépített drótvágó hajlított pofájú modellek kényelemért
- Króm bevonat

- Csavarral állíthatók a pofák állása, a szorító nyomás mértéke a precíz munkavégzéshez
- Csípésbiztos „húzó” pofakioldó javítja a biztonságos és könnyű nyitást

STANLEY	i	☐	☒	☐
0-84-814	200 mm (8")	X	4	3253560848149

C SZORÍTÓ PATENTFOGÓ



- Beépített drótvágó hajlított pofájú modellek kényelemért
- Króm bevonat
- Csavarral állíthatók a pofák állása, a szorító nyomás mértéke a precíz munkavégzéshez

- Ideális nagy méretű tárgyak befogására, ahol nagy szorítókapacitás szükséges
- Csípésbiztos „húzó” pofakioldó javítja a biztonságos és könnyű nyitást

STANLEY	i	☐	☒	☐
0-84-815	150 mm (6")	X	4	3253560848156
0-84-816	279 mm (11")	X	4	3253560848163

PVC NYELŰ ÁLLÍTHATÓ VÍZPUMPAFOGÓ

- Polírozott króm fej
- Sárga PVC-vel védett markolat
- Vastag króm felület
- Vernis korróziógátló



STANLEY	i	☐	☒	☐
2-84-301	240 mm	X	6	3253562843012

TÖBBÁLLÁSÚ VÍZPUMPA FOGÓ

- Fekétén lakkozott, polírozott fej
- Biztonságos megállítóval felszerelve
- A közbeékelt forgócsap és a kétoldali állítható konzol 7 pozícióval kiváló használatot biztosít a szorítáznál és nagyon jó ellenállást csavarásnál
- Sárga PVC-vel védett markolat



STANLEY	i	☐	☒	☐
2-84-017	240 mm	X	6	3253562840172

HARAPÓFOGÓ

- Jó minőségű acélötvözet a hosszú élettartamért
- Indukciós keményített vágóélek megtartják az első vágási élességet
- Megfelel az ISO 9242 és a DIN 5242 szabványoknak



STANLEY	i	☐	☒	☐
2-84-179	200 mm	X	6	3253562841797
2-84-302	220 mm	X	6	3253562843029
2-84-181	250 mm	X	6	3253562841810
1-84-182	280 mm	-	6	3253561841828

KÁRPITOS HARAPÓFOGÓ

- Fekétén lakkozott, polírozott fej
- Hőkezelt, kovácsolt szénacél a hosszú életért
- Precíziós alap, hőkezelt, kovácsolt szénacél a hosszú életért



STANLEY	i	☐	☒	☐
2-84-183	180 mm	X	6	3253562841834
2-84-184	225 mm	X	6	3253562841841
2-84-185	250 mm	X	6	3253562841858

STANLEY® FATMAX® RABITZ FOGÓ

STANLEY
FATMAX®

- Csavarni és vágni a vastagabb drótot egy művelettel: gyors, megbízható és gazdaságos
- Pontos vágóélek és kétszeres hőkezelés (60 HRC) tiszta, könnyű vágás

- Max. \varnothing 4,5 mm puha dróton 80 kg/mm² és Max. \varnothing 1,6 mm kemény dróton 160 kg/mm²
- Domború markolat a kényelmes, könnyű használatra
- Lekerekített élek a fogórészen gyors forgatás érdekében
- Nagyon hosszú emelőkar és a pofákhoz közel eső forgócsap eredményezi a maximális vágóerőt és csökkentett erőfelfejtést
- Vágható minden a műanyagtól a szögekig



STANLEY	i	☐	☒	☐
4-95-098	250 mm	X	10	3253564950985
4-95-100	300 mm	X	10	3253564951005

OLLÓ

STANLEY® FATMAX® ERGO AVIATION LEMEZVÁGÓ OLLÓK

STANLEY
FATMAX®

- US ERGO tanúsítvánnyal rendelkező markolat, kézkímélő és csökkenti az esetleges sérülések lehetőségét. Az egész napi munka során nagyobb kényelmet és könnyebb kezelhetőséget biztosít
- A markolat nyílásszöge közötti távolság újratervezése miatt kisebb a sérülésveszély

- Ergo tanúsítvány a nagyobb biztonságért és a kisebb szorítóerőért
- Csúszásmentes, sima él a tiszta vágási felület végett
- Precíziós vágási jelölések a pengén a pontos vágásokhoz Hornyok vágásánál időt takarít meg, mivel nem szükséges mérni és bejelölni a vágást
- Vékony / süllyesztett penge gyors és könnyű elérést tesz lehetővé a tasakba be- és kifelé / fekete oxid bevonat

FMHT73755-0



FMHT73756-0



FMHT73557-0



STANLEY	i	☐	☒	☐
FMHT73755-0	FATMAX® „Ergo Aviation” lemezvágó olló, balos	X	4	3253560737559
FMHT73756-0	FATMAX® „Ergo Aviation” lemezvágó olló, egyenes	X	4	3253560737566
FMHT73557-0	FATMAX® „Ergo Aviation” lemezvágó olló, jobbos	X	4	3253560735579
FMHT9-73558	FATMAX® 3Pk lemezvágó olló szett	X	4	3253569735581



STANLEY® FATMAX® ÁTTÉTELES LEMEZOLLÓ EGYENES ÉS HOSSZÚ VÁGÁSRA



STANLEY
FATMAX

- Használható alumínium vágásra, PVC lemezre, drótháló, bőr, réz és műanyag
- Kovácsolt acélötvözet rugalmasságot és tartósságot ad
- Automatikus blokkolásgátló a záron, jelzés egyszerű nyomásra

- Könnyű vágásirányítás
- Vastagon krómozott anyák és csavarok
- Vágás, lemezvastagság 0,7 től 1,2 mm-ig
- Kétkomponensű, kényelmes fogású markolat

STANLEY	i	☒	☒	📊
2-14-563	Egyenes	X	6	3253562145635
2-14-566	Egyenes hosszú	X	6	3253562145666

STANLEY® FATMAX® ÁTTÉTELES LEMEZOLLÓ HAJLÍTOTT



STANLEY
FATMAX

- Használható alumínium vágásra, UPVC lemezre, drótháló, bőr, réz és műanyag
- Vágás, lemezvastagság 0,7 től 1,2 mm-ig
- Kétkomponensű, kényelmes fogású markolat

- Egykezes automatikus zárkioldó
- Áttételes mechanizmus a nagy vágóerőért
- Kovácsolt acélötvözet rugalmasságot és tartósságot ad

STANLEY	i	☒	☒	📊
2-14-567	Balos	X	6	3253562145673
2-14-568	Jobbos	X	6	3253562145680

STANLEY® FATMAX® ÁTTÉTELES LEMEZOLLÓ



STANLEY
FATMAX

- Használható alumínium vágásra, UPVC lemezre, drótháló, bőr, réz és műanyag
- Vágás, lemezvastagság 0,7 től 1,2 mm-ig
- Kétkomponensű, kényelmes fogású markolat

- Egykezes automatikus zárkioldó
- Áttételes mechanizmusa nagy vágóerőért
- Kovácsolt acélötvözet rugalmasságot és tartósságot ad

STANLEY	i	☒	☒	📊
2-14-562	Balos	X	6	3253562145628
2-14-564	Jobbos	X	6	3253562145642

MAXSTEEL® – EGYENES BÁDOGOS LEMEZOLLÓ



- Max. 18-as középacél vágása 0,7 től 1,2 mm-ig
- Kovácsolt acélötvözet
- Szimpla forgó mechanizmus
- Használható alumínium vágásra, UPVC lemezekre, drótháló, bőr, réz és műanyag
- Króm acél nyél és indukcióval keményített vágóél hosszú élettartam

STANLEY	i	☐	☒	📊
2-14-556	250 mm	X	6	3253562145567
2-14-558	300 mm	X	6	3253562145581

OLLÓK



- Nyíró ollók két keskeny, görbe pengével a lemezek tiszta, pontos vágásáért

STANLEY	i	☐	☒	📊
0-84-195	270 mm	X	5	3253560841959

UNIVERZÁLIS SZABVÁNYOS NYÍRÓ OLLÓK



- Vastag fémlamezek egyenes és ferde vágása

STANLEY	i	☐	☒	📊
1-84-191	260 mm	-	2	3253561841910

OLLÓ TITÁNIUM BEVONATTAL



- Titánium bevonatú penge a hosszú élettartam érdekében
- Kétkomponensű nyél a kényelemért

STANLEY	i	☐	☒	📊
STHT0-14103	Olló titánium bevonattal	X	6	3253560141035

CSAPSZEGVÁGÓ



Kovácsolt pofa

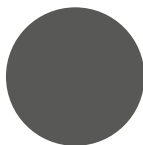

Könnyített nyél

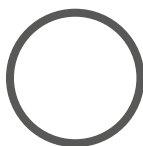

- Az elemek króm molibdénből kovácsolva: képesek egészen 160 Kg/mm² -ig vágni
- Csavarok a beállításokhoz
- hosszú csőnyél
- Fekete PVC markolatok
- A – közép vágás
- F – süllyesztett
- Max Ø / 31 HRC: 8 (77-750); 10 (77-751)
- Max Ø / 48 HRC: 5 (77-750); 6 (77-751)

STANLEY	i	☒	☒	📊
1-95-563	350 mm; max ø 8 mm / 31 HRC; max ø 5 mm / 48HRC	-	1	3253561955631
1-95-564	450 mm; max ø 10 mm / 31 HRC; max ø 6 mm / 48HRC	-	1	3253561955648
1-95-565	600 mm; max ø 11 mm / 31 HRC; max ø 8 mm / 48HRC	-	1	3253561955655
1-95-566	750 mm; max ø 12 mm / 31 HRC; max ø 10 mm / 48HRC	-	1	3253561955662
1-95-567	900 mm; max ø 14 mm / 31 HRC; max ø 11 mm / 48HRC	-	1	3253561955679

STANLEY	i	☒	☒	📊
1-17-750	350 mm; max ø 7 mm / 31 HRC; max ø 4 mm / 48HRC	-	1	3253561177507
1-17-751	450 mm; max ø 8 mm / 31 HRC; max ø 6 mm / 48HRC	-	1	3253561177514
1-17-752	600 mm; max ø 10 mm / 31 HRC; max ø 7 mm / 48HRC	-	1	3253561177521
1-17-753	750 mm; max ø 11 mm / 31 HRC; max ø 8 mm / 48HRC	-	1	3253561177538
1-17-754	900 mm; max ø 12 mm / 31 HRC; max ø 9 mm / 48HRC	-	1	3253561177545
1-17-755	1050 mm; max ø 14 mm / 31 HRC; max ø 10 mm / 48HRC	-	1	3253561177552

TARTALÉK POFA



STANLEY	i	☒	☒	📊
1-17-756	pofa 17-750, 95-563	-	1	3253561177569
1-17-757	pofa 17-751, 95-564	-	1	3253561177576
1-17-758	pofa 17-752, 95-565	-	1	3253561177583
1-17-759	pofa 17-753, 95-566	-	1	3253561177590
1-17-760	pofa 17-754, 95-567	-	1	3253561177606
1-95-569	pofa 17-755	-	1	3253561955693

ÁLTALÁNOS FELHASZNÁLÁSÚ OLLÓ



- Recézett élek a vágandó anyag biztos fogásához és precíz vágásához
- Sokoldalú felhasználási lehetőség
- Vastag szövet, szijak, erős zsinegek, bőr, stb vágásához
- Rozsdamentes acélpenge a hosszú élettartam érdekében
- Teljes hossz 240 mm
- Ergonomikus nyél a kényelmes használathoz

STANLEY	i	☒	☒	📊
STHT0-14102	240 mm	X	6	3253560141028

FORGÓ LYUKASZTÓ FOGÓK



- Csavaros hajtótengely a tartósságért
- Különböző lyukátmérők: 2-3, 3-3, 5-4, 5-5
- Tartós, króm felület
- Az ergonomikus nyél révén nagy erőt lehet kifejteni fáradás nélkül
- A nagyobb biztonság érdekében zárkioldó

STANLEY	i	☒	☒	📊
STHT0-75044	Forgó lyukasztó fogók	X	15	3253560750442



S
ÉS

TŰZÉS ZEGECSEELÉS RAGASZTÁS



STANLEY

TŰZŐKALAPÁCSOK

TŰZŐKALAPÁCS STANLEY® FATMAX®

STANLEY
FATMAX

- Az első multifunkciós szerszám amely tűzőkalapács és kés egyben
- Tetőfedő, szigetelő munkákhoz, lemezeléshez
- Profi G tűzőgépkapcsokkal működik 8, 10, 12 mm méretben
- Gyors tűzőkapocs feltöltési lehetőség a végén
- Egyedülálló visszatolható késpenge, 11-921, 11-937, 11-987 pengével használható
- 2 adag kapocs tárolása a töltési idő lecsökkentése érdekében
- Rögzített kapocs toló

Rugalmas bevonat
– kényelem és biztos fogás érdekében

Szabadalmaztatott begyűrődés elleni mechanizmus

Visszahajtható beépített késpenge, lehetővé teszi a vágást a rögzítés előtt

Nyomógomb a penge cseréhez

Csúsztható kapocs töltő - gyors



STANLEY				
0-PHT350	G 8-12 mm, blade 11-921, 11-937, 11-987	X	4	3253500055561

STANLEY® FATMAX® ANTIVIBE TŰZŐKALAPÁCS

STANLEY
FATMAX®



- Az elakadásgátló adagoló mechanizmus a tűzőkapocs-rúdon lévő állandó nyomás révén megakadályozza az elakadásokat és a hibás tűzéseket
- Az alsó adagolótárnak köszönhetően az adagolás 1 kézzel is elvégezhető, miközben nem áll fenn a tolóegység elvesztésének vagy megsértésének kockázata

- A nagyméretű talp révén a terhelés egyenletesen oszlik el, és az eszköz nem sérti fel a törékeny lapot
- Ütéselnyelő gumi markolat a rezgés és fáradás csökkentésére
- Tűzőkapcsok - G - 8 - 12 mm 4, 11, 140 - 1-TRA70- termékcsalád
- Az AL présöntvény ház maximális tartósságot biztosít



STANLEY				
FMHT0-74997	FATMAX® rezgésgátló tűzőkalapács	X	4	3253560749972

PHT150C TŰZŐKALAPÁCS



- Szőnyeg, tetőfedő és szigetelőanyagok gyors rögzítéséhez
- 2 adag tűzőkapocs a feltöltési idő csökkentése érdekében

- G típusú 8, 10, 12 mm profi kapoccsal működik
- A fogantyúrész gumi, amely védi a kezét és tompítja az ütest
- Tartós, profi acél konstrukció

STANLEY				
6-PHT150	G 6-10 mm	X	6	3253566051505



Amikor azt tapasztaltuk, hogy a különböző munkák elvégzéséhez a szakemberek folyamatosan cserélték a tűzőgépeket, úgy gondoltuk, hogy egy többfunkciós szerszám megkönnyitené a munkájukat. A STANLEY® FATMAX® TR75 a leggyakrabban használt kapcsokat működteti. Egy egyszerű átállítással a gépen, és a feladatnak megfelelő kapocs kiválasztásával kényelmesen, gyorsan alkalmazkodhat a változatos rögzítési kihívásokhoz.

TŰZŐGÉPEK

STANLEY® FATMAX® TR75 6IN1 TŰZŐ ÉS SZEGEZŐGÉP

STANLEY
FATMAX



- Alulról gyorsan tölthető tár
- Kapocstöltöttség jelző ablak, a szükséges feltöltést jelzi
- Magas/mély beütés állító a különböző anyagokhoz
- Kapocs állító a megfelelő kapocshoz
- 6 különböző kapocs illetve szeg használatára alkalmas
- TRA700 kapcsok G (T50)
- TRA200 kapcsok A (T21)
- TRR100 Vékony kapcsok (H type)
- Ivelt kábel kapcsok - CT100 (T25)
- 18G Brad szegek fejjel és fej nélkül
- Mintakapcsokkal ellátva
- Kinálódobozos kiszerezés
- Vezetősínnel
- Lezárható kar
- Erős ABS műanyag ház
- Gumirozott, kényelmesen használható kar
- Kábeltűzés

STANLEY	i	☐	☒	☐
FMHT6-70868	A 6-14 mm, H 6-14 mm, G 12 mm, 7 12&14 mm, J 15 mm, 9 15 mm	X	5	3253566708683

STANLEY® FATMAX® TR400 4 IN 1 KÉZI TŰZŐ ÉS SZEGEZŐGÉP

STANLEY
FATMAX



- Erősségállítási lehetőség
- Töltés alulról
- Kapocstöltöttség jelző ablak
- Használható a 4 leggyakoribb szeggel és kapoccsal: TRA700 G típusu kapocs
- TRA200 A típusú kapoccsal
- Kábeltűző kapocs, ivelt CT10018G
- Tűzőszeg 18G, fej nélküli

STANLEY	i	☐	☒	☐
FMHT6-70411	A 4 - 14, J 12 - 15 mm	X	5	3253566704111

STANLEY® FATMAX® 6-TR350 PROFI TŰZŐGÉP KAPOCSHOZ ÉS SZEGHEZ

STANLEY
FATMAX



- TRA700 G típusú kapoccsal 18 gauge szeggel
- Töltés alulról / beszorulás védett
- Kényelmes nagyméretű fogantyú
- Lágú, rugalmas bevonattal ellátott kar
- Könnyű öntvényház - hosszú élettartam erős rugóval
- Zárható nyél

STANLEY				
6-TR350	G 6 - 14 mm, J 12 - 15 mm	-	5	3253566704135

TR250 PROFI TŰZŐGÉP KAPOCSHOZ ÉS SZEGHEZ



- Tartós alumínium ház
- Könnyen lenyomható kar – könnyű kezelés
- Beszűkülési pont mentes, a nagyobb biztonság érdekében
- Egyszerű hozzáférési lehetőség a kapcsokhoz és szegekhez, gyors töltés
- Lezárható kar a praktikus tárolás érdekében
- G típusú: 6, 8, 10, 12, 14 mm kapoccsal és J: 12, 15 mm tűzszeggel működik
- Profi kapcsok és szegek a sokoldalú felhasználáshoz
- Belső drót vezetés a nagyobb pontossághoz
- Alacsony/magas beállítás az anyag tömörségének megfelelően

STANLEY				
6-TR250	G 6-14 mm, J 12-15 mm	X	6	3253566050072

TR150HL PROFI TŰZŐGÉP



- Tartós alumínium ház
- Könnyen lenyomható kar
- Beszűkülési pont mentes a nagyobb biztonság érdekében
- Lezárható kar a praktikus tárolás érdekében
- G típusú: 6, 8, 10, 12, 14 mm kapoccsal működik
- Egyszerű hozzáférési lehetőség a kapcsokhoz
- Felhasználás specifikus alacsony/magas beállítás

STANLEY				
6-TR150HL	G 6-14 mm	X	6	3253566058429

TR150L TŰZŐ ÉS SZEGEZŐGÉP



- Könnyen lenyomható kar
- Tartós alumínium öntvény ház
- Lezárható kar a praktikus tárolás érdekében
- A típusú: 4, 6, 8, 10, 12, 14 mm-es kapocszal, és J: 12, 15 mm tűzőszeggel működik
- Egyszerű hozzáférési lehetőség a gyors töltés érdekében
- Felhasználási terület általános

STANLEY				
6-TR150L	A 4-14 mm, J 12-15 mm	X	6	3253566060514

TR120 STANLEY® 2 IN 1 KÉZI TŰZŐGÉP



- A TR110 profi tűzőgép házával megegyező, „A” típusú kapcsokkal működő
- Kapcsokkal együtt szállítva
- Töltés alulról, töltöttség jelző ablak
- Alacsony húzókar a kényelem érdekében, zárható
- 1-TRA200T „A” típusú kapcsokkal 4 mm (5/32”)tól 14 mm (9/16”)ig
- 1-SWKBN 18 gauge „J” típusú tűzőszeg 12 mm (1/2”)tól 15 mm (5/8”)ig

STANLEY				
STHT6-70410	A 4 - 14, J 12 - 15 mm	X	5	3253566704104

TR45 TŰZŐGÉP

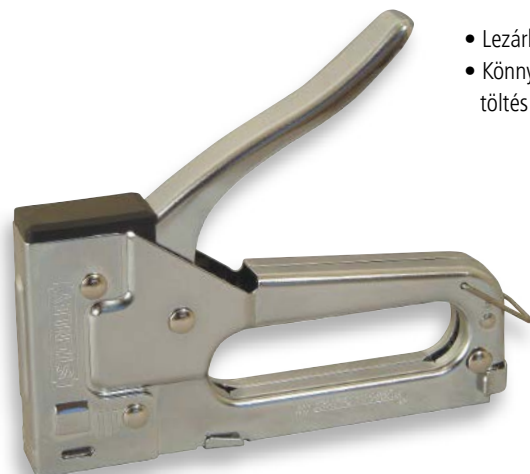

- Lezárható kar a praktikus tárolás érdekében
- Könnyű hozzáférés a kapcsokhoz a gyors töltés érdekében
- A típusú kapocszal működik

STANLEY				
6-TR45	A 4-10 mm	X	4	3253566050454



A profi felhasználók sem mindig ragaszkodnak a nehéz szerszámokhoz. Ezért is közkedveltek kézi tűzőgépeink, melynek egyik legújabb, könnyű példánya, a TR55 típusú kézi tűzőgép. Könnyű súlyának, egyszerű használatának köszönhetően, gyors használatot biztosít a 6 mm-től 14 mm-ig terjedő kapcsok belövésére.

TR55 STANLEY® KÉZI TŰZŐGÉP



- Műanyag ház , fémmegvezető sín
- Kapcsokkal együtt szállítva
- 1-TRA200T „A” típusú kapcsok 4 mm (5/32”) től 14 mm (9/16”) ig

STANLEY				
STHT6-70409	A 4-14 mm	X	5	3253566704098

KÁBELTARTÓ EGYSÉGEK



- Praktikus kábelrögzítő rendszer alacsony feszültségű vezetékhez, telefonzsinórhoz, karácsonyi dekorációkhoz
- A kapcsok készletben is kaphatóak egy erős tűzőgéppel
- A vezetékek könnyen eltávolíthatóak a szezon végén (pl.karácsonyi dekoráció)
- A kampók a helyükön maradhatnak, vagy könnyedén eltávolíthatóak látható nyom nélkül is
- A kampók tetszőleges tűzőgéppel rögzíthetőek
- Gyors, könnyű rögzítési lehetőség
- Kapcsok külön is kaphatóak 50 db/cs

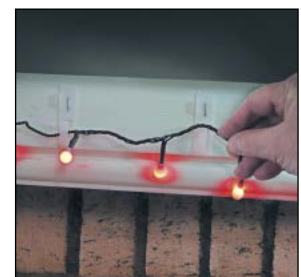

STANLEY				
STHT6-70989	Tűzőgép, 50 műanyag klipsz, 50 kapocs	X	6	3253560709891

TRE550 PROFI ELEKTOMOS TŰZŐGÉP



- Ergonomikus, kényelmes, gumis nyél
- G és J típusú kapocscsal és szeggel működik
- Könnyű hozzáférés a kapcsokhoz a gyors töltés érdekében
- Mélységállítási lehetőség, a különböző anyagsűrűséghez alkalmazkodva
- Extra hosszú kábel

STANLEY				
6-TRE550	G 6-14 mm, J 12-15 mm	X	2	3253566058580

TRE540 STANLEY® ELEKTROMOS TŰZŐGÉP



- „A” típusú kapcsokhoz 14 mm-ig
- „J” típusú tűzöszegyekhez 15 mm-ig
- Kényelmes fogantyú a kiegyensúlyozáshoz
- Biztonsági kapcsoló
- Töltés alulról
- Hi/Lo belövőerő állítás

STANLEY				
STHT6-70414	A 6 - 14, J 12 - 15 mm	-	5	3253566704142

TŰZŐKAPOCS A TÍPUSÚ 5/53/530



- Galvanizált acélkapcsok 11,3 x 0,75 mm
- Felhasználási terület. hobby dekoráció, fólia rögzítés
- Erős és később is felhasználható tartós csomagolás

STANLEY				
1-TRA202T	4 mm, 1000 db	X	7	3253561055096
1-TRA204T	6 mm, 1000 db	X	7	3253561053887
1-TRA205T	8 mm, 1000 db	X	6	3253561053894
1-TRA206T	10 mm, 1000 db	X	5	3253561054105
1-TRA208T	12 mm, 1000 db	X	4	3253561055140
1-TRA209T	14 mm, 1000 db	X	4	3253561055195
1-TRA204-5T	6 mm, 5000 db	X	6	3253561058721
1-TRA205-5T	8 mm, 5000 db	X	5	3253561058738
1-TRA206-5T	10 mm, 5000 db	X	5	3253561058745

PROFI TŰZŐKAPCSOK - G TÍPUS 4/11/140

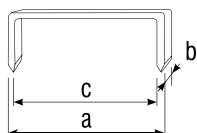

- Galvanizált acélkapcsok 10,6 x 1,25 mm
- Felhasználási terület: fólia, szőnyeg, tetőfedő anyag, papír rögzítéséhez
- Praktikus tartós csomagolás, tárolás hosszú távra megoldott

STANLEY	i	☐	☒	☐
1-TRA704T	6 mm, 1000 db	X	7	3253561054198
1-TRA705T	8 mm, 1000 db	X	6	3253561054273
1-TRA706T	10 mm, 1000 db	X	5	3253561054280
1-TRA708T	12 mm, 1000 db	X	4	3253561054297
1-TRA709T	14 mm, 1000 db	X	4	3253561054303

PROFI TŰZŐKAPCSOK G TÍPUS 4/11/140

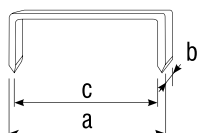
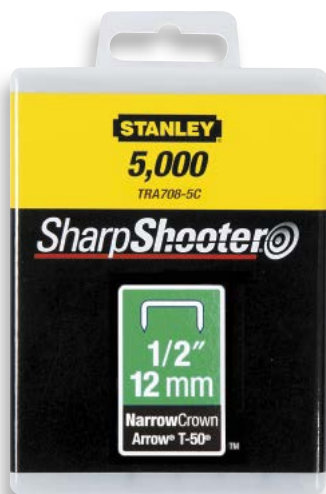

- Galvanizált acél kapocs 10,6 x 1,25 mm
- Felhasználási területe: fólia, szőnyeg, tetőfedő anyagok, papír rögzítése
- Praktikus tartós csomagolás, tárolás hosszú távra megoldott
- 5000 db

STANLEY	i	☐	☒	☐
1-TRA704-5T	6 mm, 5000 db	X	6	3253561052675
1-TRA705-5T	8 mm, 5000 db	X	6	3253561058264
1-TRA706-5T	10 mm, 5000 db	X	6	3253561050657
1-TRA708-5T	12 mm, 5000 db	X	6	3253561050855
1-TRA709-5T	14 mm, 5000 db	X	6	3253561058271

KÁBELTŰZŐ KAPCSOK – TÍPUS 7 CT100

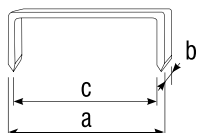

- Galvanizált acél tűzőkapocs 8 x 6 mm
- Alacsony feszültségű kábelek rögzítésére (átm 6 mm)
- Erős és később is felhasználható, tartós csomagolás

STANLEY	i	☐	☒	☐
1-CT106T	10 mm, 1000 db	X	6	3253561058479
1-CT108T	12 mm, 1000 db	X	4	3253561058493
1-CT109T	14 mm, 1000 db	X	4	3253561051692

TŰZÓKAPOCS – H TÍPUS 13/15/19



- Galvanizált acél kapocs 10,6 x 0,74
- Felhasználási területe: hobby dekoráció, fólia rögzítés
- Praktikus tartós csomagolás, hosszú távra megoldott tárolás

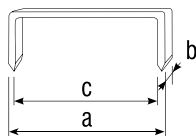

STANLEY	i	☐	☒	☐
1-TRR134T	6 mm, 1000 db	X	7	3253561060243
1-TRR135T	8 mm, 1000 db	X	6	3253561060250

TŰSZEG 8/300/E/J



- Galvanizált acél szeg 1,2 mm
- Befejező munkákhoz

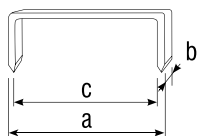

STANLEY	i	☐	☒	☐
1-SWK-BN050T	12 mm, 1000 db	X	10	3253561051746
1-SWK-BN0625T	15 mm, 1000 db	X	10	3253561058370





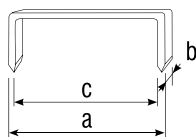

TŰZŐGÉP - CT TÍPUS -LAPOS CSÚCS



- 6_CT10 tűzőgéphez



STANLEY	i	☐	☒	☐
1-CT305T	8 mm, 1000 db	X	6	3253561058561
1-CT306T	10 mm, 1000 db	X	5	3253561058592
1-CT308T	12 mm, 1000 db	X	4	3253561058608

 		FHMT0-74997	PHT350	PHT150	TRE650	TRE550	TRE540	TR350	TR250	TR151Y*	TR150HL	TR75	TR400	TR150L	TR120	TR55	TR45
1-TRA202T 4 mm						●						●	●	●	●	●	●
1-TRA204T 6 mm						●						●	●	●	●	●	●
1-TRA205T 8 mm						●						●	●	●	●	●	●
1-TRA206T 10 mm						●						●	●	●	●	●	●
1-TRA208T 12 mm						●						●	●	●			●
1-TRA209T 14 mm						●						●	●	●			●
1-TRA704T 6 mm				●	●	●		●	●	●	●	●					
1-TRA705T 8 mm		●	●	●	●	●		●	●	●	●	●					
1-TRA706T 10 mm		●	●	●	●	●		●	●	●	●	●					
1-TRA708T 12 mm		●	●		●	●		●	●	●	●	●					
1-TRA709T 14 mm					●	●		●	●	●	●	●					
1-CT305T 8 mm																	
1-CT306T 10 mm																	
1-CT308T 12 mm																	
1-CT106T 10 mm 3/8"																	
1-CT108T 12 mm 1/2"												●	●				
1-CT109T 14 mm 9/16"												●	●				
1-TRR134T 6 mm												●			●		
1-TRR135T 8 mm												●			●		
1-SWK-BN050T 12 mm						●	●	●	●						●		
1-SWK-BN625T 15 mm					●	●	●	●	●			●	●		●		
12 mm																	
15 mm												●	●				
20 mm																	



SZEGECSELŐK

MR77 FORGÓ FEJŰ POPSZEGECSFOGÓ

- 360 fokban forgatható minden irányban
- Alumínium és acél szegecsekhez széles körben alkalmazható
- 4 orrész és egy orrkulcs a nyél alatti tárolóban a hatékonyság emelése miatt

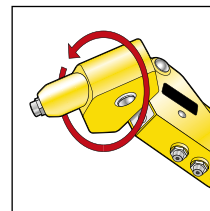

STANLEY				
6-MR77	Ø 2,5-5 mm	X	5	3253566052427

MR100 PROFESSZIONÁLIS POPSZEGECSFOGÓ

- Kivételesen erős, tartós kivitel, profi felhasználók részére
- Sokoldalú felhasználási terület, alu, acél és rozsdamentes acél szegecsekkel
- 4 orrész és kulcs a nyélben a sokoldalú felhasználás és praktikus tárolás érdekében



STANLEY				
6-MR100	Ø 2-5 mm	X	4	3253566053004

MR55 POPSZEGECSFOGÓ

- MR 55 popszegecsfogó
- Orrállás 90°
- 4 cserélhető orrész, átmérők 2-3-4-5
- Szegecsszár kivétel
- Orrkulcs mellékelve
- 15 alumínium szegeccsel szállítva



STANLEY				
0-69-804	Ø 2,5-5 mm	X	5	3253560698041

POPSZEGECSSFÓGÓ

- Általános feladatokhoz
- 3 mm és 4 mm rögzített szegecsek



STANLEY	i	☒	☒	📊
0-69-833	Ø 2,5-4 mm	X	5	3253560698331

ALUMÍNÍUM SZEGECSEK - MEDIUM

- Ipari szabvány szerinti alumínium, foszfát bevonatú acél szárral



STANLEY	i	☒	☒	📊
1-PAA44T	3 x 6 mm, 20 db	X	10	3253561052446
1-PAA54T	4 x 6 mm, 20 db	X	10	3253561051548
1-PAA64T	5 x 6 mm, 15 db	X	10	3253561052644
1-PAA42T	3 x 3 mm, 25 db	X	10	3253561050961
1-PAA52T	4 x 3 mm, 20 db	X	10	3253561050527
1-PAA62T	5 x 3 mm, 15 db	X	10	3253561052620
1-PAA48T	3 x 13 mm, 15 db	X	10	3253561051487
1-PAA58T	4 x 12 mm, 15 db	X	10	3253561052583
1-PAA66T	5 x 10 mm, 15 db	X	10	3253561051661

ALÁTÉT

- Acél alátét növeli az összekötés erejét törékeny anyagban is



STANLEY	i	☒	☒	📊
1-PBA6T	alumínium, 5 mm, 30 db	X	10	3253561050060

RAGASZTÓPISZTOLYOK

GR100R STANLEY® FATMAX® PROFI RAGASZTÓPISZTOLY

STANLEY
FATMAX®



- Kerámia fűtőegység, felfűtés 60 másodperc alatt
- A ragasztóanyag kipumpálásakor is tartja a hőmérsékletet
- Gyors ragasztópatron adagolás
- Stand By Mode: 30 másodperc alatt éri el a munkahőmérsékletet 190 fok
- Hibernate Mode: a kikapcsolást követő 30 másodperc után kihül
- LED kijelző a hőmérsékletre vonatkozóan
A piros azt jelenti, hogy a hőmérséklet alacsonyabb mint 170°C. A zöld azt jelenti, hogy a hőmérséklet több mint 170°C, így alkalmas a használatra

STANLEY				
FMHT6-70418	FATMAX® Ragasztópisztoly GR100R kerámiabetét	-	5	3253566704180

6-GR100 RAGASZTÓPISZTOLY KÉSZLET PROFI



- Szabadalmaztatott 15 másodperc kikapcsolás a biztonság és hosszú élettartam érdekében
- Fedett orrész
- Dupla olvasztású 11,3 mm-es ragasztópatron
- Alacsony – magas hőmérséklet kapcsoló
- 2 fej a változatos felhasználáshoz
- 18 ragasztópatron, minden anyaghoz
- Erős, nagyteljesítményű 40 watt, profi és hobby felhasználáshoz

STANLEY				
6-GR100	Ragasztópisztoly készlet profi	X	4	3253566052380

GR90R STANLEY® RAGASZTÓPISZTOLY VEZETÉKNÉLKÜLI



- Vezeték nélküli használatra is alkalmas 12 percig a felfűtés után
- Gyors felfűtés a kerámiaegységnek köszönhetően
- Ragasztóanyag továbbítás 12gr/perc
- 180-210 C , 40W teljesítmény
- A készletben cserélhető fúvóka

STANLEY				
STHT6-70416	GR90R STANLEY® Ragasztópisztoly vezeték nélküli	X	5	3253566704166

GR50 STANLEY® GYORS MELEGÍTÉSŰ RAGASZTÓPISZTOLY



- Gyors felfűtés - 100 másodperc alatt
- A kerámiaegységnek köszönhetően a munkavégzés során is folyamatosan tartja a hőmérsékletet
- Kerámiaegység: gyorsabb felfűtést és stabilabb hőmérséklettartást biztosít
- Ragasztópatron adagolás 13 gr/perc
- Mechanikus termosztat
- DIY PRO

STANLEY				
STHT6-70417	GR50 STANLEY® gyors melegítésű ragasztópisztoly	X	5	3253566704173

GR25 STANLEY® KETTŐS OLVAĐÁSPONTÚ RAGASZTÓPISZTOLY



- Praktikus visszahajtható támasztékkal
- 25 watt
- Dupla olvasztású 11,3 mm-es ragasztópatron
- Alacsony-magas hőmérséklet kapcsoló

STANLEY				
6-GR25	GR25 STANLEY® kettős olvadáspontú ragasztópisztoly	X	4	3253566050256

GR15 MINI KETTŐS OLVAĐÁSPONTÚ RAGASZTÓPISTOLY



- Praktikus visszahajtható támasztékkal
- 15 watt
- Dupla olvasztású 7 mm-es ragasztópatron
- Alacsony-magas hőmérsékletű kapcsoló

STANLEY				
6-GR15	GR15 Mini kettős olvadáspontú ragasztópisztoly	X	4	3253566050157

KETTŐS OLVAĐÓHŐMÉRSEKLETŰ RAGASZTÓPATRON



- Mini ragasztópisztolyhoz és kettős olvadáspontú pisztolyhoz
- Tökéletes összeköttetés melege érzékeny anyagoknál is, és általános felhasználáshoz

STANLEY				
STHT1-70429	11 x 100 mm, 24 db, átlátszó	X	5	3253561704291
STHT1-70430	11 x 254 mm, 1 kg, átlátszó	X	5	3253561704307

STANLEY				
1-GS10DT	7 x 100 mm, 24 db	-	5	3253561051401
1-GS15DT	11 x 100 mm, 6 db	-	5	3253561051494
1-GS20DT	11 x 100 mm, 24 db	-	5	3253561051418
1-GS25DT	11 x 250 mm, 12 db	-	5	3253561052125

SPECIÁLIS FELHASZNÁLÁSÚ ÁTLÁTSZÓ RAGASZTÓPATRON



- Fa, bőr, szövet, parafa, műanyag, papír és fajszenz ragasztásához

STANLEY				
STHT1-70431	11 x 254 mm, 1 kg, transparent	X	5	3253561704314

SPECIÁLIS FELHASZNÁLÁSÚ RAGASZTÓPATRON



- Vezetékek, kábelek műanyag padlók ragasztásához

STANLEY				
STHT1-70432	11 x 254 mm, 24 db	X	5	3253561704321
STHT1-70433	11 x 101 mm, 24 db	X	5	3253561704338

SZINES RAGASZTÓPATRON



- STHT1-70436 Hagyományos, alacsony hőmérsékletű piros/zöld/kék ragasztópatron szortiment 12 db 11,3 mm x 101 mm

- STHT1-70437 Hagyományos, alacsony hőmérsékletű ezüst, arany ragasztópatron szortiment 12 db 11,3 mm x 101 mm

STANLEY				
STHT1-70436	11 x 101 mm, 12 db piros, zöld, kék	X	5	3253561704369
STHT1-70437	11 x 101 mm, 12 db ezüst, arany	X	5	3253561704376

SZUPERERŐS RAGASZTÓPATRON



- Szupererős ragasztó 6 db 11mm x 100 mm

STANLEY				
STHT1-70438	11 x 100 mm, 6 db	X	5	3253561704383

SZERSZÁM



TÁROLÓK



STANLEY



HÁTIZSÁKOK

STANLEY® FATMAX® QUICK ACCESS HÁTIZSÁK

STANLEY
FATMAX



- Könnyű hozzáférést biztosít a szerszámokhoz
- Rendkívül erős, rugalmas, kiváló minőségű vízhatlan anyag
- Nagy és nyitott merev rekesz a szerszámok gyors eléréséhez, hosszú szerszámokhoz / számítógépekhez / és elektromos kéziszerszámokhoz
- Kipárnázott vállpántok a nehéz terhek szállításához
- Merev, vízhatlan talprész
- Munka közben munkaállomásként nyílik, utazás közben szorosan zár
- Szerszámtáska - Több zseb és szerszámtároló hely szerszámok széles választékához, kipárnázott laptop rekesz, minden lényeges személyes tárgyhoz (pl. pénztárca, kulcs, mobiltelefon) rekesz, kényelmes, kipárnázott hátlap légáteresztéssel

STANLEY				
FMST1-80144	FATMAX® „QUICK ACCESS” hátizsák	-	4	3253561801440

STANLEY® FATMAX® HÁTIZSÁK GÖRGŐKKEL

STANLEY
FATMAX



- Fogantyú a hátizsák húzásához
- Szerszámok praktikus tárolása és szállítása kényelmesen megoldható, akár a háton, vagy húzható formában
- 600 x 600 tartós erős denier fabric anyag
- Kivehető elválasztó egység, szintén több zsebbel ellátva
- A merev tartása biztosítja, hogy nem dől fel a földrehelyezéskor
- Elkülönített erős egységek gépek illetve Laptop részére
- Elülső oldalon jól látható zsebek, különböző méretben
- Dupla zippzáros megoldás
- Könnyű hozzáférés az egység minden elemének tartalmához

STANLEY				
1-79-215	36 x 23 x 54 cm	-	2	3253561792151

STANLEY® FATMAX® SZERSZÁM HÁTIZSÁK

STANLEY
FATMAX



- Igényes kialakítású erős hátizsák
- 50 különböző tárolórész a könnyű átláthatóság érdekében
- Nedvesség ellenálló műanyag talprész
- Szélesre nyitható szájrész, kivehető tárolóelemek
- Szivacsos levegős háttámla és vállpánt részek a kényelem érdekében
- Külön tárolórész merevítéssel laptop vagy gép részére
- Dupla zippzár rendszer mindkét irányból történő nyitáshoz
- Tárolókapacitás 28 l
- A képen látható szerszámok nem tartozékok

STANLEY				
1-95-611	36 x 27 x 46 cm	-	2	3253561956119

STANLEY® HÁTIZSÁK



- A szerszámhátizsák könnyű szállítást tesz lehetővé, szabadon hagyva ezáltal a kezeket
- 600 x 600 denier szövet a tartósság érdekében
- Leccsatolható belső elválasztó, gyakran használatos szerszámok tárolására szivacsbetétes hátrész a kényelemért
- Külön tárolórész a laptop biztonságos szállításához
- Elülső részen kisebb tárolóegységek a személyes dolgok tárolására
- 15 kg terhelhetőség



STANLEY				
STST1-72335	35 x 16 x 44 cm	-	1	3253561723353

STANLEY® FATMAX® SZORTIMENTER SZERSZÁMTÁSKA

STANLEY
FATMAX



- Extra erős-anyag kombinációja révén terhelés és kopás ellenálló
- Szerszámok függőleges helyzetben helyezkednek el, könnyű hozzáférést biztosítva
- Előzetesen megtervezett tárolórészek kulcsok, dugókulcsok részére
- Oldalain erősített rész, stabilitást biztosít és védelmet nyújt a szerszámok tárolásához
- Ergonomikus egyedi forma
- Szivaccsal bélelt vállra akasztható rész, gumis fogantyú
- Egyszerű nyitással praktikus hozzáférést biztosít A formájával
- Képen látható szerszámok nélkül

STANLEY				
1-94-231	39 x 25 x 48,5 cm	-	2	3253561942310

TÁROLÓ TÁSKÁK

STANLEY® FATMAX® KEREKES TÁSKA



STANLEY
FATMAX

- A nagy kapacitásnak köszönhetően számos elektromos kisgép, kéziszerszám és egyéb eszközök tárolására alkalmas
- Heavy Duty teleszkópos fogantyú
- Maximális mobilitás

- Több zseb belül és kívül, hogy minden rendezetten legyen tárolva
- Könnyű hozzáférhetőség
- Erős, 600 Denier szövetből
- Tágas első zseb belső rendezőkkel



STANLEY				
FMST1-80148	50 x 36 x 41 cm	-	1	3253561801488

STANLEY® FATMAX® LAPTOP TÁSKA

STANLEY
FATMAX

- 600 Denier szövetből készül
- Vízálló alsó rész 4 műanyag lábbal
- Billenő rekesz a táska elején
- Párnázott rész a laptop vagy dokumentumok tárolására

- Több zseb és szerszámtartók
- Levehető vállpánt, kényelmes használat
- Ergonómikus fogantyú
- Gyorszáras kivitel
- Akár 15,6"-os laptop tárolására is alkalmas



STANLEY				
FMST1-80149	42,5 x 15,5 x 32 cm	X	1	3253561801495

STANLEY® FATMAX® NYITOTT SZERSZÁMTÁSKA

STANLEY
FATMAX®

- Erős, 600 dernier szövethatású anyagból
- Erős acélfogantyú
- Erős tépőzáras rögzítőcsíkok fűrésztároláshoz
- Vízmértékhez tépőzáras rögzítőcsíkok
- Belső rugalmas zsebek, változatos tárolási lehetőségekhez
- Erős merev műanyag talprész



STANLEY				
1-93-951	48 x 25 x 33 cm	-	4	3253561939518

STANLEY® FATMAX® MŰSZERÉSZ SZÖVETTÁSKA

STANLEY
FATMAX®

- Erős, 600 dernier szövethatású anyagból
- Kivehető elosztó, szerszámtartó szalagokkal
- Vállra akasztható
- Kényelmes gumisfogantyú
- Merev vízhatlan műanyag talprész



STANLEY				
1-93-952	29 x 29 x 38 cm	-	4	3253561939525

STANLEY® FATMAX® „QUICK ACCESS” NYITOTT SZERSZÁMTÁSKA

STANLEY
FATMAX®

- Mindig könnyű hozzáférés az eszközökhöz
- Rendkívül erős, rugalmas, kiváló minőségű vízhatlan anyag
- Nagy és nyitott merev rekesz a szerszámok gyors eléréséhez, hosszú szerszámokhoz és elektromos kéziszerszámokhoz
- Kipárnázott vállpántok a nehéz terhek szállításához
- Merev, vízhatlan talprész
- Nyitott tetejű fém fogantyúval, kipárnázott vállpántok a nehéz terhek szállításához
- Munka közben munkaállomásként nyílik, utazás közben szorosan zár



STANLEY				
F MST1-80146	FATMAX® „QUICK ACCESS” nyitott szerszámtáska	-	4	3253561801464

STANLEY® FATMAX® KÉTOLDALAS NYITÁSÚ TÁSKA SZERSZÁMOKHOZ

STANLEY
FATMAX®

- Kétoldalas nyitási lehetőség
- Részleges nyitási lehetőség
- Nagyon erős, tartós sűrű szövésű anyag
- Kényelmes praktikus tárolás: csővágók, csőhajlító, csaptelepkulcsok, stb. Csőszerelők részére ideális
- Erős, változatos méretű külső és belső zsebek
- Függőleges kialakítású zsebek
- Szövethez egybeöntött talp a vízállóság és szennyeződés elkerülése érdekében
- Kényelmes erős fém fogantyút és párnázott vállpántok



STANLEY				
FMST1-70719	52 x 28 x 31 cm	-	2	3253561707193

STANLEY® FATMAX® MŰANYAG -SZÖVET 20" SZERSZÁMTÁSKA FEDÉLRÉSSZEL

STANLEY
FATMAX®

- Nagyon sok külső és belső zseb a maximális tárolókapacitás érdekében
- Erős merev polypropylén keret ad tartást a 600x600 Dernier szövetnek
- Strapabíró anyagokból könnyű és erős táska
- Könnyű hozzáférés a szerszámokhoz.
- Az erős nagyméretű zsebek, gépek, akkuk tárolására alkalmas
- Az elülső zsebek fedettek a kisebb tárgyak és személyes holmik védelme érdekében
- Fedélrész a táska tartalmának védelme érdekében
- Kényelmes lehajtható fogantyúrész



STANLEY				
1-79-213	20" 28 x 30 x 50,5 cm	-	1	3253561792137

STANLEY® FATMAX® QUICK ACCESS SZERSZÁMTÁSKA

STANLEY
FATMAX



- Mindig könnyű hozzáférés az eszközökhöz
- Rendkívül erős, rugalmas, kiváló minőségű vízhatlan anyag
- Nagy és nyitott merev rekesz a szerszámok gyors eléréséhez, hosszú szerszámokhoz és elektromos kéziszerszámokhoz
- Kipárnázott vállpántok a nehéz terhek szállításához
- Nyitott tetejű fém fogantyúval, kipárnázott vállpántok a nehéz terhek szállításához
- Munka közben munkaállomásként nyílik, utazás közben szorosan zár
- Két különálló széles cipzáros rekesz, külön zseb minden lényeges személyes tárgyhoz (pl. pénztárca, kulcs, mobiltelefon)

STANLEY				
FMST1-80147	FATMAX® „QUICK ACCESS” Szerszámtáska	-	4	3253561801471

STANLEY® FATMAX® 18” KEREK FEDELŰ SZERSZÁMTÁSKA

STANLEY
FATMAX



- Nagy tárolókapacitás – kerek geometriai forma extra tárolókapacitást biztosít
- Stabil műanyag talppal egybeöntve, a nedvesség védelem érdekében
- Erős szövet - tartós biztos védelem a szerszámokhoz
- Praktikus függőleges zsebek, jól látható tárolás
- Kényelmes párnázott vállpántok

STANLEY				
FMST1-70749	50 X 30 x 29 cm	-	4	3253561711800

STANLEY® FATMAX® 18” NAGY TÁROLÓKAPACITÁSÚ SZERSZÁMTÁSKA

STANLEY
FATMAX



- Nagy tárolókapacitás - robusztus kialakítás. Széles, nagyra nyitható, könnyű hozzáféréssel a szerszámokhoz. Merevített szájrész
- Szövethez öntött talp, nedvesség és szennyeződés elkerülése érdekében
- Erős 600D szövet
- Különböző méretű és formájú tárolórekeszek
- Függőleges elhelyezésű zsebek könnyű hozzáféréshez
- Ergonomikus kialakítás, erős párnázott vállpántok
- Gumirozott fülek a kényelmes szállításához nagy súly esetén is
- 600 X 600 denier szövet és a megbízható öntött talprész tartós védelmet biztosít
- Különböző szakmák specifikus szerszámtárolási lehetősége

STANLEY				
FMST1-71180	50 X 30 x 29 cm	-	4	3253561711800

STANLEY® FATMAX® SZERSZÁMTÁSKA

STANLEY
FATMAX®



- Erős 600 denier szövethatású anyagból
- Ipari bőrelemekkel erősítve a kritikus pontokon
- Vállraakasztható rész a könnyebb szállítás érdekében

- Kényelmes rugalmas fogantyúrész
- Merev, szövetre öntött műanyag talpírész
- Külső és belső zsebek, kiegészítő tárolók
- Képen látható szerszámok nélkül

STANLEY				
1-93-950	49 x 26 x 28 cm	-	4	3253561939501

STANLEY® FATMAX® MULTI ACCESS SZERSZÁMTÁSKA

STANLEY
FATMAX®



- Speciális kialakítású 2IN1 merev ,szövet szerszámtáska , mely speciális nyitása révén könnyű hozzáférést biztosít a szerszámokhoz

- Két mély tárolórekesze nagy tárterületet biztosít gépek részére is
- Sok belső és külső zsebbel ellátott
- Kényelmes szivacsbetéttel ellátott vállpánt



STANLEY				
FMST1-73607	FATMAX® Multi Access szerszámtáska	1	4	3253561736070

STANLEY 18" SZÖVET SZERSZÁMTÁSKA



- Nyitott egység, mely a szerszámok könnyű átláthatóságát biztosítja
- 600 x 600 denier szövet, erős strapabíró anyag
- Állítható vállpánt
- Rendezett tárolás, könnyű szállítás
- Külső és belső zsebek a praktikus tároláshoz
- Fedett első zseb a személyes holmik, apróságok biztos tárolásához
- Erős, gumírozott fém fogantyú
- Oldalpántok a vízmérték tároláshoz
- Terhelhetőség 15 kg

STANLEY				
STST1-70712	STANLEY® 18" szövettáska	-	1	3253561707124

STANLEY® 16" NYITOTT TÁSKA



- 600 x 600 denier szövet
- Nyitott kialakítás a könnyű hozzáférés érdekében
- Maximális rendszerezési lehetőség a külső és belső zsebekkel
- Elülső zseb a kisebb vagy a személyes dolgok biztonságos tárolásához
- Megerősített műanyag talp és vízálló külső felület

STANLEY				
1-96-182	25,1 x 44,7 x 27,7	-	4	3253561961823

STANLEY® 12" NYITOTT SZERSZÁMTÁSKA



- Nyitott szerszámtáska
- Könnyen hozzáférhető szerszámok, praktikus tárolással
- Csavartartó rész kisebb egységek tárolására

STANLEY				
STST1-70718	31 x 20 x 26 cm	-	4	3253561707186

STANLEY® 16" SZERSZÁMOS TÁSKA



- 600 x 600 denier szerkezet: erős és tartós kivitel
- Szabadon nyitható merev táskafedél
- Maximum rendszerezési potenciál, többcélú belső és külső zsebek
- Állítható vállpánt a kényelmes hordozhatóság érdekében
- Kisebb alkatrészek vagy személyes tárgyak biztonságos tárolása a külső zsebekben
- Megerősített műanyag talp, védelmet nyújtva a nedves vagy nyirkos helyeken

STANLEY				
1-96-183	23,5 x 44,7 x 27,5	-	4	3253561961830

STANLEY® 18" SZÖVETTÁSKA, GÖRGŐKKEL



- Merev falakkal könnyű hozzáférést biztosít a szerszámokhoz

- 600 x 600 denier fabric, erős sűrű szövésű anyag
- Gépek és szerszámok tárolására is alkalmas
- Dokumentártoló zseb
- Kivehető elválasztó a belső rend, vagy megtámasztás érdekében
- Felső részen fogantyúval hordható, illetve görgőkön kényelmesen húzható
- Belső és külső, különböző méretű zsebek és pántok a praktikus tárolások érdekében
- Fedéllel ellátott zsebek iratok, személyes papírok részére

STANLEY				
1-97-515	46 x 33 x 45 cm	-	2	3253561975158

STANLEY® 16" MEREV TÖBBCÉLŰ SZERSZÁMOS TÁSKA



- Erős és tartós anyagminőség
- Többcélű külső és belső zsebek a maximális eloszthatóság érdekében
- Az elülső zsebekre külön fedést tettek, a személyes dolgoknak

- Erős, merev, időtálló sarkok
- Az elszeparált irattartó rész segít a dokumentumokat és egyéb dolgokat tisztán tartani
- Megerősített műanyag talp

STANLEY				
1-96-193	25,1 x 44,7 x 26.2	-	4	3253561961939

STANLEY® 14" SZÖVETTÁSKA

STANLEY
FATMAX



- Egyszerű, kiegészítő szövettáska
- 600 x 600 denier szövet és műanyag talprész, nedvesség ellen
- Széles vállpánt

- Praktikus külső és belső zsebek



STANLEY				
STST1-73615	STANLEY® szövettáska	-	4	3253561736155

SZERSZÁMTARTÓ ÖVEK & ZSEBEK

STANLEY® FATMAX® SZERSZÁMMELLÉNY

STANLEY
FATMAX®



- Könnyen hozzáférhető praktikus rekeszek a leggyakrabban használt szerszámokhoz
- Állítható vállpánt rész
- Légáteresztő anyag kényelmes szellős viselet, egész napos használatra, melegben is

- Egy méret állítható oldalpántokkal is
- Fényvisszaverő csíkok a jó láthatóság és biztonság érdekében



STANLEY				
FMST1-71181	47 x 7 x 58 cm	-	2	3253561711817

STANLEY® FATMAX® BŐRÖV

STANLEY
FATMAX®



- Erős kényelmes bőröv
- Kétkampós csat a tartóssághoz

- Előre lyukasztott öv 78cm -től történő beállításhoz

STANLEY				
FMST1-71182	135 x 5.2 cm	X	6	3253561711824

STANLEY® FATMAX® KÉSTARTÓ

STANLEY
FATMAX®



- Vágásbiztos műanyag belső, kopásellenálló
- Erős övcsipesz
- 600 denier polyester a hosszú élettartamért
- Erős varrásokkal, mely a nagy igénybevételnek is ellenáll

- A zsebrészben hely 10 pengének
- Nagyon sok típusú késhez alkalmas
- Trapéz vagy kampos penge tárolása

STANLEY				
0-10-028	FATMAX® Kés és pengetartó tok, övre	-	6	3253560100285

STANLEY® BŐR SZERSZÁMTARTÓ ÖV

AMIKOR

MINDEN

KÉZNÉL

VAN



STST1-80113

- Dupla, megerősített varrás a sarkok környékén
- Puha tapintású bőr, újszerű dizájn

- Dupla, megerősített varrás a sarkok környékén
- Puha tapintású bőr, újszerű dizájn



STST1-80114

- Könnyedén hozzáférhető zsebek
- Több zseb és akasztófül
- Széles övbújtató
- A kényes pontokon szegecsekkel megerősítve
- Praktikus kialakítású fém kalapáccstartó



STST1-80116

- Könnyedén hozzáférhető zsebek
- Ideális választás szegek tárolására
- Széles övbújtató
- A kényes pontokon szegecsekkel megerősítve
- Mérőszalag tartóval



STST1-80118

- Jobb és balkezes felhasználóknak egyaránt használható
- A bőr pánt megvédi a csavarbehajtót a kieséstől
- Speciális zsebek a biteknek
- Bármilyen típusú övre felcsatolható



STST1-80117

- Praktikus kialakítású fém kalapáccstartóval
- A szegecselésnek köszönhetően a nehezebb kalapácsokat is stabilan tartja



STST1-80119

- Méretre állítható
- Tartós fém csat

STANLEY				
STST1-80113	Bőr szerszámtartó kötény	-	2	3253561801136
STST1-80114	Szeg és kalapáccstartó táska	-	2	3253561801143
STST1-80116	Dupla szegtartó táska	-	2	3253561801167
STST1-80117	Kalapáccstartó	-	2	3253561801174
STST1-80118	Csavarbehajtó tartó	-	2	3253561801181
STST1-80119	Bőr öv	-	2	3253561801198

STANLEY® SZERSZÁM ÖVTÁSKA, DUPLA, KALAPÁCSTARTÓS



- 600 x 600 denier gyártmány
- Az állítható méretű zsebek segítik a maximális szervezhetőséget
- A zsebek mérete és kialakítása könnyű elérést biztosít
- Kényelmesen el lehet érni a szerszámokat munka közben
- Beépített fém kalapács tartó hurok
- Ergonómikus helykitöltés a biztonságért és kényelemért

STANLEY				
1-96-178	60 x 25,5 x 7,5	-	4	3253561961786

STANLEY® SZERSZÁM ÖVTÁSKA, KALAPÁCSTARTÓS



- 600 x 600 denier szerkezet: erős és tartós anyagból
- A zsebek mérete és kialakítása hatékony elosztást és könnyű tárolást biztosít
- Kényelmesen elérhetőek a szerszámok
- Beépített kalapács tartó
- Ergonómikus kialakítás, biztonságos tárolás

STANLEY				
1-96-181	23,5 x 33,2 x 7,5	-	4	3253561961816

STANLEY® ÖVTÁSKA



- Kényelmes zseb a személyes dolgoknak
- 600 x 600 denier szerkezet: erős és tartós anyagból
- Nagy zárt, zippzáras zseb
- Alkalmos a fontosabb dolgok tárolására - pénztárca, kulcsok, térkép
- GPS/Mobiltelefon zsebek
- Állítható övcsatlakozás

STANLEY				
1-96-179	24 x 15,5 x 6	-	4	3253561961793

9" SZERSZÁMTARTÓ ÖVRE



- Erős, 600 denier szövet, szegecsekkel rögzítve
- Két oldalon kiegészítő zsebek
- Középső zsebben tárolás kisebb szortimenternek
- Első részen hálós tároló műszereknek
- Képen látható szerszámok nélkül

STANLEY				
1-93-329	11 x 24 x 16 cm	-	12	3253561933295

SZERSZÁMTÁROLÓ



- 12 zsebrész szerszámokoz és tartozékokhoz
- Összehajtható, megköthető
- Kényelmes, rendezett tárolás szűk helyen is
- Szerszámok nélkül

STANLEY	i	☐	☒	☐
1-93-601	31,5 x 8,3 x 21 cm	-	12	3253561936012

STANLEY® FATMAX® SZERSZÁMTÁSKÁK

STANLEY
FATMAX

Masszív, üvegszállal erősített láda, fémcsatokkal

Kivehető elválasztók, harmónikszerű kivitelben a rugalmas elhelyezés és könnyű hozzáférhetőség érdekében

- Üvegszállal megerősített fém csatos
- Nyitható belső és rendszerező
- Jól átlátható a szerszámok elhelyezkedése
- Teleszkópos fogantyú és minőségi kerekek a könnyebb mozgathoz
- Ergonomikus gumibevonátú fogantyú
- Szétrnyitható belső rész
- Névjegykártya tartó és lakat lyuk
- Szerszámkészletet is tartalmaz



Támasztólábak a stabilitás érdekében

Kényelmes vastag nyél



2 modell áll rendelkezésre - a kerekes kivitel teleszkópos Alumínium karral és könnyen gördülő kerekekkel ellátva



Névjegykártyatartó és lakatrés



“ EZEK A SZERSZÁMTÁSKÁK NEM CSAK PRAKTIKUSAK DE KOMOLY VÉDELMEZT NYÚJTANAK AZ ÉRTÉKES SZERSZÁMOK MŰSZEREK RÉSZÉRE ÚGY, HOGY AZOK MINDIG KÉZNÉL LEGYENEK ”

STANLEY PIACKUTATÓK

STANLEY	i	☐	☒	☐
FMST1-71943	FATMAX® Szerszámtáska	-	1	3253561719431
FMST1-72383	FATMAX® Szerszámtáska kerekekkel	-	1	3253561723834
FMST1-75530	FATMAX® Guruló Szerszámos Börönd	-	1	3253561755309

MODULÁRIS TÁROLÓ MUNKAÁLLOMÁS

STANLEY ®FATMAX® THOUGHSYSTEM, ÖSSZECSATOLHATÓ TÁROLÓRENDSZER

STANLEY
FATMAX
TOUGHSYSTEM™



KÜLDETÉSE, HOGY SEGÍTSE A MUNKÁJÁT

A **Toughsystem** termékcsalád része - mobil, moduláris tárolórendszer a munkaállomás környezetben leginkább használatos szerszámok részére.

A **Toughsystem** rendezésével szakma vagy foglalkozás szerinti, egyedi tárolómegoldás hozható létre.



RÉSZLETEK

STANLEY		Részletek	Kapacitás / Max. terhelés			
FMST1-75684	Tartó készlet	2 kiegészítő rögzítőből álló készlet	60 kg / pár	-	1	3253561756849
FMST1-75683	Kocsi	Fém kocsi a Toughsystem tárolómodulok	-	-	1	3253561756832
FMST1-75677	Szerszám tároló	Nyitott tároló a szerszámok és kiegészítők könnyű eléréséhez	29,5 l	-	1	3253561756771
FMST1-75678	Rendszerező	Polikarbonát, átlátszó fedelű rendszerező	9 l	-	1	3253561756788
FMST1-75679	Konzolos fedelű láda	A szerszámok és kiegészítők tárolására szolgáló szerszámok	11,6 l	-	1	3253561756795
FMST1-75681	Közepes szerszámok	Közepes méretű szerszámok láda	19,6 l	-	1	3253561756818
FMST1-75682	Nagy méretű szerszámok láda	Nagy méretű szerszámok láda	34,5 l	-	1	3253561756825
FMST1-75798	Nagy méretű szerszámok láda	Automatikusan nyíló fedelű láda	34,5 l	-	1	3253561757983

STANLEY® FATMAX® TOUGHSYSTEM® NYITOTT TÁROLÓ

STANLEY
FATMAX



- A Toughsystem termékcsalád része - mobil, moduláris tárolórendszer a munkaállomás-környezetekben leginkább használatos szerszámok részére
- A Toughsystem rendezésével szakma vagy foglalkozás szerinti, egyedi tárolómegoldás hozható létre

- Nyitott szállítódoboz a szerszámok és kiegészítők könnyű eléréséhez
- 29,5 l tárolókapacitás
- Nagyméretű, fém szállítórúd az egy kézzel történő könnyű felemeléshez
- A többi Toughsystem tárolómodullal történő összekapcsolás révén egyedi tárolómegoldás alakítható ki

STANLEY				
FMST1-75677	33 x 55,8 x 27,7 cm	-	1	3253561756771

STANLEY® FATMAX® TOUGHSYSTEM® RENDSZEREZŐ

STANLEY
FATMAX



- Polikarbonát, átlátszó fedelű rendszerező - tökéletesen alkalmas apró szerszámok, kiegészítők és rögzítők rendszerezésére
- 9 l tárolókapacitás
- Mély, kivehető rendszerezőtálcák (8 kisméretű tálcá és 4 nagyméretű tálcá)
- 4 mm-es, megerősített polipropilén tok a kiváló ütővédelem érdekében

- Nehézipari fémcsatok és csuklós pántok a tartósság érdekében
- Két anyagból készült szállítófogantyú a kényelmes markolat érdekében
- Nagyteljesítményű tömítés a por és víz elleni védelemért (IP53 besorolású vízállóság)
- A többi Toughsystem tárolómodullal történő összekapcsolás révén egyedi tárolómegoldás alakítható ki

STANLEY				
FMST1-75678	35 x 55,3 x 11,6 cm	-	1	3253561756788

STANLEY® FATMAX® TOUGHSYSTEM® KOFFER

STANLEY
FATMAX



- A szerszámok és kiegészítők tárolására szolgáló, konzolos fedelű szerszámos láda
- 11,6 l tárolókapacitás
- Kivehető tárolótálcák az apró alkatrészeknek
- 4 mm-es, megerősített polipropilén tok a kiváló ütővédelem érdekében
- Nagyteljesítményű tömítés a por és víz elleni védelemért (IP65 besorolású vízállóság)
- Nehézipari fémcsatok és csuklós pántok a tartósság érdekében

- A lakat segítségével biztonságosan zárható
- Két anyagból készült szállítófogantyú a kényelmes markolat érdekében
- Nyomáshatároló szelep a láda belsejében lévő nyomás kiegyenlítésére, hogy a láda szélsőséges időjárási viszonyok mellett is könnyedén nyitható legyen
- A többi Toughsystem tárolómodullal történő összekapcsolás révén egyedi tárolómegoldás alakítható ki

STANLEY				
FMST1-75679	34,6 x 55 x 15,8 cm	-	1	3253561756795

STANLEY® FATMAX® TOUGHSYSTEM® KÖZEPES MÉRETŰ KOFFER

STANLEY
FATMAX



- Közepes méretű szerszámos láda
- 19,6 l tárolókapacitás
- 4 mm-es, megerősített polipropilén tok a kiváló ütővédelem érdekében
- Nehézipari fémcsatok és csuklós pántok a tartósság érdekében
- Nagyteljesítményű tömítés a por és víz elleni védelemért (IP65 besorolású vízállóság)
- Két anyagból készült szállítófogantyú a kényelmes markolat érdekében

- Nyomáshatároló szelep a láda belsejében lévő nyomás kiegyenlítésére, hogy a láda szélsőséges időjárási viszonyok mellett is könnyedén nyitható legyen
- A lakat segítségével biztonságosan zárható
- A többi Toughsystem tárolómodullal történő összekapcsolás révén egyedi tárolómegoldás alakítható ki

STANLEY				
FMST1-75681	33,6 x 55,2 x 30,8 cm	-	1	3253561756818

STANLEY® FATMAX® TOUGHSYSTEM® NAGY MÉRETŰ

STANLEY
FATMAX®



- Nagy méretű szerszámok ládá
- 34,5 l tárolókapacitás
- 4 mm-es, megerősített polipropilén tok a kiváló ütővédelem érdekében
- Két anyagból készült szállítógantyú a kényelmes markolat érdekében
- Nehézipari fémcsatok és csuklós pántok a tartósság érdekében

- Nagyteljesítményű tömítés a por és víz elleni védelemért (IP65 besorolású vízállóság)
- A lakat segítségével biztonságosan zárható
- A többi Toughsystem tárolómodullal történő összekapcsolás révén egyedi tárolómegoldás alakítható ki
- Kompatibilis a Toughsystem kocsi

STANLEY				
FMST1-75682	40,8 x 55 x 33,6 cm	-	1	3253561756825

STANLEY® FATMAX® TOUGHSYSTEM® MOBIL TÁROLÓ

STANLEY
FATMAX®



- Két anyagból készült, teleszkópos fogantyú
- Kiváló minőségű, 7"-os kerekek
- IP65 tömítés a víz- és porállóság érdekében
- Lakattal ellátott zár
- Oldalsó fogantyúk a kézben szállításhoz
- Oldalsó csatok a modulok egymásra helyezéséhez
- A fedél egy forgó fogantyúval nyitható a maximális tárolási kapacitás érdekében
- Szerkezeti szivacsanyag

- Széles fogási terület a könnyű mozgathatóságért
- Nehézipari, rozsdamentes fémcsatok a nagyobb stabilitásért és tartósságért
- A FATMAX® Toughsystem rendszer része – zárható, egymásra helyezhető tárolórendszer

STANLEY				
FMST1-75798	59,7 x 99 x 48 cm	-	1	3253561757983

STANLEY® FATMAX® TOUGHSYSTEM® KOCSI

STANLEY
FATMAX®



- A Toughsystem termékcsalád része - mobil, moduláris tárolórendszer a munkaállomás-környezetekben leginkább használatos szerszámok részére
- A Toughsystem rendezésével szakma vagy foglalkozás szerinti, egyedi tárolómegoldás hozható létre
- Fém kocsi-targonca a Toughsystem tárolómodulokkal történő használathoz
- Nehézipari gumikerekek minden felülethez

- Behajtható talpazati polc az építőanyagok szállítására (120 kg-os max. terhelés)
- A behajtható, állítható magasságú összekötő-elemeknek köszönhetően személyre szabott konfiguráció alakítható ki (párnként max. 60 kg-os terhelés)
- A Toughsystem tárolódobozokat a központi zármechanizmus rögzíti a kerethez
- Maximum terhelés - Sík - 120 kg
- Maximum terhelés - Lépcsős - 80 kg

STANLEY				
FMST1-75683	68,1 x 95,5 x 23,5 cm	-	1	3253561756832

STANLEY® FATMAX® TOUGHSYSTEM® TARTÓ KÉSZLET

STANLEY
FATMAX®



- A Toughsystem termékcsalád része - mobil, moduláris tárolórendszer a munkaállomás-környezetekben leginkább használatos szerszámok részére

- A Toughsystem rendezésével szakma vagy foglalkozás szerinti, egyedi tárolómegoldás hozható létre
- 2 kiegészítő rögzítőből álló készlet (maximum terhelés párnként: 50 kg)

STANLEY				
FMST1-75684	72 x 27 x 7,5 cm	-	1	3253561756849

STANLEY® FATMAX® TSTAK®, ÖSSZECSATOLHATÓ TÁROLÓRENDSZER

STANLEY FATMAX

Biztonságos tárolási lehetőséget nyújt, apróbb tételek, tartozékok, kéziszerszámok és gépek részére

Szivacsbetéteket, fiókelválasztókat és a géptípusok mérete szerint eltávolítható szivacsselembet tartalmaz

Masszív konstrukció fémcsatokkal és erős karral



Az alapegység mindegyikkel kompatibilis, hogy a megfelelő mobilitást biztosítsa



Könnyen egymáshoz csatlakoztatható egységek

TSTAK I



TSTAK II



TSTAK III



TSTAK IV



TSTAK V



TSTAK VI



TSTAK COMBO



TSTAK CART



TSTAK INSERT

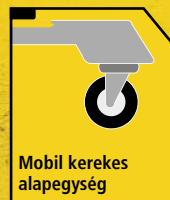

STANLEY® FATMAX® TSTAK® AJÁNLAT

TÍPUS	ADATOK			KOMPATIBILITÁS				
	TERMÉKKÓD	MÉRETEK	KAPACITÁS	KISEBB EGYSÉGEK	TARTOZÉKOK	KISEBB KÉZISZERSZÁMOK	NAGYOBB KÉZISZERSZÁMOK	ELEKTROMOS GÉPEK
TSTAK I	FMST1-71967	440 x 185,1 x 331,7 mm	14 l	-	●	●	-	●
TSTAK II	FMST1-71966	440 x 176 x 331,7 mm	13,5 l	-	-	●	-	●
TSTAK III	FMST1-71968	440 x 176 x 314,2 mm	9,5 l	-	●	●	-	-
TSTAK IV	FMST1-71969	440 x 176 x 314,2 mm	8 l	●	●	-	-	-
TSTAK V	FMST1-71970	440 x 145 x 332 mm	6,3 l	●	●	-	-	-
TSTAK VI	FMST1-71971	440 x 301,5 x 332 mm	23 l	-	●	●	●	●
TSTAK COMBO	FMST1-71981	440 x 326,1 x 331,7 mm	21,5 l	●	●	●	-	●
TSTAK CART	FMST1-71972	486 x 181 x 436 mm	100 kg	-	-	-	-	-
TSTAK INSERT	FMST1-72365	430 x 300 x 70 mm		●	●	●	-	●

STANLEY® FATMAX® TSTAK SZORTIMENTER FELSŐ

STANLEY
FATMAX®



- Tetszés szerint összeállítható és egymáshoz csatolható egységek
- Minden egység egymáshoz csatolható, erős csatokkal
- Kétkomponensű fogantyú minden egységen a könnyű szállításhoz
- Innovatív erős és megbízható kivitel
- Gépekhez belső szivacs, előreperforált, a megfelelő forma kialakításához
- Hasznos térfogat: 14 l

STANLEY	i			
FMST1-71967	440 x 185.1 x 331.7 mm	-	1	3253561719677

STANLEY® FATMAX® TSTAK II - LAPOS FELSŐEGYSÉG

STANLEY
FATMAX®



- Tetszés szerint összeállítható és egymáshoz csatolható egységek
- Minden egység egymáshoz csatolható erős csatokkal
- Kétkomponensű fogantyú minden egységen a könnyű szállításhoz
- Innovatív erős és megbízható kivitel
- Hasznos térfogat 13,5 l; falvastagság 2,8-3,0 mm
- Gépekhez, belső szivacs, előreperforált a megfelelő forma kialakításához
- Biztonságos tárolás

STANLEY	i			
FMST1-71966	440 x 176 x 331.7 mm	-	1	3253561719660

STANLEY® FATMAX® TSTAK III - MÉLY FIÓKOS EGYSÉG

STANLEY
FATMAX®



- Rugalmasan variálható és összecsatolható tárolórendszer
- Minden egység egymáshoz csatolható, erős oldalcsatok biztosítják a fix rögzítést
- Golyóscsapágyas fiókok garantálják a hosszantartó minőséget a profi felhasználóknak
- Kivehető tárolóegységek a változtatható elhelyezést biztosítják
- Minden egység tetején kétkomponensű erős fogantyúk biztosítják a szállítást
- Innovatív igényes fejlesztés profi, masszív kivitelben
- Hasznos térfogat: 9,5 l
- Falvastagság: 2,8-3,0 mm

STANLEY	i			
FMST1-71968	440 x 176 x 314.2 mm	-	1	3253561719684

STANLEY® FATMAX® TSTAK IV - 2 FIÓKEGYSÉG

STANLEY
FATMAX®



- Tetszés szerint összeállítható és egymáshoz csatolható egységek
- Minden egység egymáshoz csatolható, erős csatokkal
- Kivehető elválasztó egységek fűrők és behajtóhegyek részére
- Kétkomponensű fogantyú minden egységben a könnyű szállításhoz
- Kisebb egységek tárolására és jól áttekinthető tárolására
- Hasznos térfogat liter: 8 l
- Falvastagság: 2,8-3,0 mm

STANLEY	i			
FMST1-71969	440 x 176 x 314.2 mm	-	1	3253561719691

STANLEY® FATMAX® TSTAK VI - MÉLY SZERSZÁMLÁDA

STANLEY
FATMAX



- Tetszés szerint összeállítható és egymáshoz csatolható egységek
- Kivehető tálca, gyors hozzáférés a gyakran használatos szerszámokhoz
- Nagy belső térfogat extra magas gépekhez is
- Profi fogantyúk és csatok
- Beépített kétkomponensű fogantyú
- Fém csatok és zsanérok
- Hasznos térfogat: 23 l

STANLEY	i	☐	☒	☐
FMST1-71971	440 x 301,5 x 332 mm	-	1	3253561719714

STANLEY® FATMAX® TSTAK KOMBINÁLHATÓ KÉSZLET

STANLEY
FATMAX



- Tetszés szerint összeállítható és egymáshoz csatolható egységek
- Minden egység egymáshoz rögzíthető, erős csatokkal
- Kivehető elválasztóelemek fúrókhoz, behajtóhegyekhez
- Golyóscsapágyas fiókok garantálva a magas minőséget a termékekhez
- Kétkomponensű fogantyú minden egységen a könnyű szállításhoz
- Innovatív, robosztus kialakítás
- Gépek és kisebb egységek tárolására
- Hasznos térfogat: 21,5 l
- Falvastagság: 2,8-3,0 mm



STANLEY	i	☐	☒	☐
FMST1-71981	440 x 326.1 x 331.7 mm	-	1	3253561719813

STANLEY® FATMAX® TSTAK MÉLY TÁROLÓ HOSSZÚ FOGANTYÚVAL

STANLEY
FATMAX



- Mély szerszámok láda 10 kg-os tárolókapacitással
- Hosszú, fém fogantyú 20 kg-os kapacitással
- Névtábla tartó a csomagban
- Nehézipari, rozsdamentes fémcsatok a még nagyobb stabilitásért és tartósságért



STANLEY	i	☐	☒	☐
FMST1-75796	33,8 x 44,2 x 32,3 cm	-	1	3253561757969

STANLEY® FATMAX® TSTAK V - SZORTIMENTER EGYSÉG - FEKETE/SÁRGA

STANLEY
FATMAX®



- Tetszés szerint összeállítható és egymáshoz csatolható egységek
- Kivehető egységek: 2 nagy & 5 kicsi
- Kisebb egységek és tartozékok vagy gépek és töltők tárolására alkalmas
- Profi fedélrész - világosan átlátható és törésbiztos
- A speciális kialakítású fedélrész az egységeket egyenként is rögzítve tartja
- Teljes átláthatóságot biztosít a gyors kereséshez
- Masszív erős fogantyúk és csatok
- Beépített széles fogantyúk a biztos szállításhoz
- Fém csatok és zsanérok
- Hasznos térfogat: 6,3 l
- Falvastagság: 2,8-3,0 mm



STANLEY				
FMST1-71970	440 x 145 x 332 mm	-	1	3253561719707

STANLEY® FATMAX® TSTAK TÁROLÓ

STANLEY
FATMAX®



- Behajtható, ergonomikus szállítófogantyú
- Nagyméretű, nyitott belső rész az ömlesztett tároláshoz
- 20 kg kapacitású szállítófogantyú
- Névtábla a csomagban
- Függőleges irányú szerszám-tárolás
- A FATMAX® TSTAK rendszer része – zárható, egymásra helyezhető tárolórendszer



STANLEY				
FMST1-75794	32 x 44 x 27,5 cm	-	1	3253561757945

STANLEY® FATMAX® TÁROLÓEGYSÉG

STANLEY
FATMAX®



- Nagy térfogatú tárolódoboz 30 kg-os kapacitással
- Tartós, 7"-os kerekek
- Teleszkópos fogantyú 50 kg-os kapacitással
- Nyomógombos fogantyúnyitás és -zárás
- Retesz a rögzítéshez több modul egymásra helyezése esetén
- Névtábla a csomagban
- Nehézipari, rozsdamentes fémcsatok a még nagyobb stabilitásért és tartósságért
- A FATMAX® TSTAK rendszer része – zárható, egymásra helyezhető tárolórendszer



STANLEY				
FMST1-75753	51,2 x 100 x 43,5 cm	-	1	3253561757532

STANLEY® FATMAX® TSTAK KOCSI

STANLEY
FATMAX



- Alumínium szállítókoszi a munkahelyen történő könnyű mozgatáshoz
- Tetszőlegesen felépíthető tárolórendszer az egyéni igények szerint a TSTAK változatos elemeiből (egyével is megvásárolhatóak)
- Lecsukható teleszkópos kar

- Masszív kivitel 100kg terhelhetőség (50kg lépcsőn használva)
- Biztonsági szalaggal a TSTAK egységekhez



*TSTAK egységeket nem tartalmazza



STANLEY				
FMST1-72363	FATMAX® Tstak kocsi	-	1	3253561723636

STANLEY® FATMAX® TSTAK ALAP EGYSÉG

STANLEY
FATMAX



- 4 - 360° forgó kerekek a maximális mobilitá érdekében
- Oldalcsatok a további egységek rögzítéséhez

- Könnyű, praktikus
- Terhelhetőség 100 kg



STANLEY				
FMST1-71972	486 x 181 x 436 mm	-	1	3253561707209

STANLEY® FATMAX® TSTAK SZIVACSBETÉT

STANLEY
FATMAX



- Perforált szivacsbetét TSTAK számszámolódobozokhoz

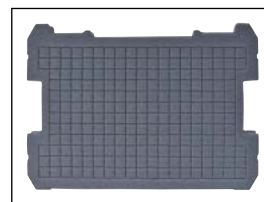

STANLEY				
FMST1-72365	43,0 x 30,0 x 7,0 cm	-	1	3253561723650

GURULÓ SZERSZÁMTARTÓK & TÁROLÓK

KEREKES SZERSZÁMOS KOCSI FÉM/MŰANYAG, FEKETE/SÁRGA



- Nagy, fém, szállítható szerszám tároló extra nagy kapacitással
- Erős, teleszkópos fogantyú
- Nagy teherbírású 7"-es kerekek
- Hordozható szerszámokra és kis alkatrészekre tervezve
- Nagyobb teherbírásra is alkalmas
- A műanyag előnyeit a fém teherbírásával ötvözi
- Zárható



STANLEY				
1-95-827	64 x 42,5 x 38,5 cm	-	1	3253561958274

KEREKES SZERSZÁMOS KOCSI+ LÁDA FÉM/MŰANYAG, FEKETE/ SÁRGA



- Nagyméretű mobil tárolóegység
- Erős teleszkópos nyéllel
- Strapabíró kerekek
- Tartós, biztos védelem a szerszámoknak
- Kiegészítő tároló egységekkel, a kisebb szerszámoknak
- Nagy súlyok könnyű mozgatásához
- A fém és műanyag előnyeinek kombinálásával készült kivitel
- Könnyen zárható



STANLEY				
1-95-831	64 x 63,5 x 38,5 cm	-	1	3253561958311

KEREKES FÉM SZERSZÁMLÁDA



- Nagy, fém, szállítható szerszám tároló extra nagy kapacitással
- Erős, teleszkópos fogantyú
- Nagy teherbírású 7"-es kerekek
- Tartósság a benne tárolt szerszámok abszolút védelme érdekében
- Hordozható szerszámokra és kis alkatrészekre tervezve
- Nagyobb teherbírásra is alkalmas
- A műanyag előnyeit a fém teherbírásával ötvözi
- Könnyen zárható

STANLEY				
1-95-828	64 x 42,5 x 38,5 cm	-	1	3253561958281

KEREKES FÉM SZERSZÁMLÁDA + LÁDÁVAL GALVANIZÁLT



- Nagy fém tárolóegység, ami a fém mobil tárolók között az egyik legnagyobb kapacitású eszköz
- Erős, teleszkópos markolat
- Nagy teherbírású 7"-es kerekek
- Hosszú élettartam
- Nagyméretű szerszámok és alkatrészek szállítására egyaránt alkalma
- Nehéz terheléssel is könnyen mozgatható
- Levehető szerszámládjával
- Egyesíti a fém teherbírásával a műanyag előnyeit
- Könnyen zárható

STANLEY				
1-95-832	65 x 64 x 39 cm	-	1	13253561958325

STANLEY® FATMAX® 240 LITERES TÁROLÓKOCSI

STANLEY
FATMAX



- Nagy teljesítményű 240 literes tárolóköcsi
- Nagyon masszív, nagy tárolókapacitású szerszámköcsi, Alumínium sínekkel a fedélen a profi rögzítés érdekében
- IP65 por és nedvességvédelem
- Profi 7"-os gumírozott kerekek és extra széles bi-materialiális teleszkópikus nyél a kényelem és a könnyű manőverezhetőség érdekében
- Lakat részére nyílás, valamint erős rozsdamentes zárok



STANLEY				
FMST1-75531	59 x 62 x 99 cm	-	1	3253561755316

STANLEY® FATMAX® MIDI SZERSZÁMKOCSI

STANLEY
FATMAX



- Profesionális, erős szerszámköcsi IP53 nedvességvédelemmel
- Habosított polypropilén falak, széles húzókarokkal és vastag fémcsatokkal
- Széles 7"-os gumírozott kerekek és megemelt talprész a maximális manőverezhetőség érdekében
- Beépített lakat rész, V vajat a fedélen, a helyszíni fűrészelésekhez, vágásokhoz
- Beépített fém sínek (a zár felett) a további ládák, csomagok rögzítéséhez, pl.gumipókkal
- Kivehető szerszámálca és függőleges szerszámartató található a köcsi belsejében



STANLEY				
FMST1-73601	74,8 x 51,6 x 43 cm	-	1	3253561736018

STANLEY® FATMAX® PROMOBILE JOBCHEST™ SZERSZÁMKOCSI

STANLEY
FATMAX®



- 113 l-es nagy tárolókapacitás
- Extra erős habosított polisztirol anyag
- Fedélrészben fűrész és vízmérték részére kialakított tároló és rögzítő rész
- Vízhatlan zárás, megvédi a szerszámokat a nedvességtől
- Nehéz felületen teljes terheléssel is könnyen mozgó kerekek
- Teleszkópos nyél
- Belső szerszámtálca
- Kivehető függőleges szerszámtartó
- Hátsó fogantyú segítségével könnyen emelhető maximális terhelés esetén
- Kategóriájában a legerősebb és tartósabb szerszámkocsi
- A képen látható szerszámok nélkül

STANLEY				
1-94-850	91 x 52 x 44 cm	-	1	3253561948503

MOBIL SZERSZÁMKOCSI - 189 l



- 189 l tárolókapacitás
- Széles teleszkópos nyél
- Teljes terheléssel tesztelt kerekek
- Pillangócsavarral rögzíthető fűrész és vízmérték rögzítési lehetőség a fedélben
- Extra nagy, rozsdamentes fémcsatok, lakattal zárható
- Nagy tárolókapacitás, kiegészítő szerszámtálccával
- A képen látható szerszámok nélkül

STANLEY				
1-93-278	94,6 x 57,8 x 58,7 cm	-	2	3253561932786

MOBIL SZERSZÁMKOCSI - 91 l



- 91 l tárolókapacitás
- Széles teleszkópos nyél, nagyméretű rugalmas fogantyúrésszel
- Teljes terheléssel tesztelt kerekek
- Pillangócsavarral rögzíthető fűrész és vízmérték rögzítési elemek a fedélben
- Extra nagy rozsdamentes fémcsatok, lakattal zárható
- Nagy tárolókapacitás, kiegészítő szerszámtálccával
- A képen látható szerszámok nélkül

STANLEY				
1-92-978	75,9 x 47,3 x 48,6 cm	-	2	3253561929786

MOBIL SZERSZÁMKOCSI SZORTIMENTERREL ÉS KIEGÉSZÍTŐ ZSEBEKKEL



- Könnyű mozgatás és tárolási lehetőség nagyméretű szerszámokhoz
- Extra fémcsatok
- Átlátszó polycarbonate szortimenter a fedélrészbe építve
- Többcélú felhasználásra kialakított V vajat a fedélrészben
- Széles teleszkópos húzókar, gumírozott bevonattal
- Nagyméretű belső szerszámálca
- Képen látható szerszámok nélkül

STANLEY					
1-92-083	61 x 37,5 x 42 cm, kiegészítő zsebekkel		-	2	3253561920837
1-92-904	61 x 37,5 x 42 cm, kiegészítő zsebekke		-	2	3253561929045

STANLEY PROMOBIL SZERSZÁMKOCSI



- Kivehető szortimenter
- Nagyobb méretű szerszámok tárolása az alsó egységben
- V vajat helyszíni fűrészeléshez
- 2/3 méretű szerszámálca

STANLEY					
1-97-503	60,3 x 37,5 x 43 cm		-	2	3253561975035

STANLEY® GURULÓS TÁROLÓ



- Hosszú, teleszkópos fogantyú és nagyméretű kerekek a kényelmes mozgatáshoz
- Biztos zárás fém csatokkal
- Tárolórekeszek a tetőn az apró alkatrészeknek
- Űrtartalom: 50 L
- Lakattal zárható
- 7"-os kerekek

STANLEY					
STST1-80150	665 x 404 x 344 mm		-	1	3253561801501

STANLEY® MOBIL KERESZT SZERSZÁMLÁDA

- Fedélbe épített csavartartó
- Mély szerszámtálca, kivehető, szerszámok és gépek függőleges tárolására



- Nagyméretű könnyen húzható kar a könnyű manőverezéshez
- Erős 7"-os kerekek
- Kétkomponensű nyél
- Könnyen záródó automatikus csat
- Nagy 57 Literes tárolókapacitás
- V-vályat a fedélrészén helyszíni munkákhoz

STANLEY				
STST1-70715	62 x 38 x 42 cm	-	2	3253561707155

STANLEY® FATMAX® MOBIL MUNKAÁLLOMÁS

STANLEY FATMAX



- Ideális szakemberek részére, akiknek sok szerszámot szükséges vinni a munkavégzés helyére
- Erős, terheléssel tesztelt kerekek
 - alsó tároló – nagyméretű szerszámok, gépek részére
 - középső rész – szortimenter rész apró csavarok, stb. részére
 - szerszámláda, kihajtható fedéllel
 - a belső tálca pontosan passzol a kihajtható fedélbe
- Finom golyóscsapágy vezetés az egymáson elcsúsztható részekhez

- Két oldalon fogantyú az elcsúsztatáshoz
- Teleszkópos nyél
- Kihúzott állapotban stabilan kitámasztható, jól átlátható, szerszámokhoz könnyű hozzáférést biztosítva
- Képen látható szerszámok nélkül

STANLEY				
1-94-210	73 x 54 x 32 cm	-	2	3253561942105

FÉM - MŰANYAG ROLLING GARÁZS



- 20"-os levehető szerszámláda, szerszámtálcával
- Nagyméretű, erős, rozsdamentes csatok
- Kihúzható fiókos rész, golyóscsapágyas, könnyen gördülő mechanizmus
- Nagyméretű alsó tárolóegység, gépek, nagyméretű eszközök részére
- Az egymáson elcsúszthatóan nyitott részek könnyű hozzáférést biztosítanak egyidejűleg minden szerszámhoz
- Masszív kerekek a könnyű manőverezéshez teleszkópos nyél



STANLEY				
1-95-621	73 x 56,8 x 38,9 cm	-	1	3253561956218

STANLEY® FATMAX® FÉM - MŰANYAG ROLLING GARÁZS

STANLEY
FATMAX

- 20"-os levehető, hordozható, szerszámláda, tálcával

- Nagyméretű, erős, rozsdamentes csatok
- Két db fiókos rész, golyóscsapágyas megoldással, könnyen, csendben gördülő fiókok
- Nagyméretű alsó tárolórész, gépek részére
- Erős, 7"-os könnyen gördülő kerekekkel
- Az egymáson elhúzható, ún. harmonikatechnikával nyitható elemek könnyű hozzáférést biztosítanak a szerszámokhoz minden egységben
- Teleszkópos nyél



STANLEY				
1-95-622	89,3 x 56,8 x 38,9 cm	-	1	3253561956225

STANLEY GALVANIZÁLT FÉM/MŰANYAG ROLLING GARÁZS

- 20"-os lecsatolható fém-műanyag szerszámláda kivehető tálcával
- Erős, nagyméretű csatok

- Mély 4"-os fiók golyóscsapágyas sínekkel
- Nagy fém tárolóegység, erős kerekekkel
- Teleszkópos nyél



STANLEY				
1-95-833	73 x 56,8 x 38,9 cm	-	1	3253561958335

STANLEY® GURULÓS SZERSZÁMOSKOCSI 3 I N1-BEN FIÓKOS, CSATOS LÁDÁVAL



- Hordozható összeállítható tárolóelemek, fogantyúval a tetejükön, lehetővé téve az igény szerinti összeállítást, annak megfelelően amit a helyszíni munka igényel
- Felső egység fiókkal, valamint automatikusan záródó csattal

- 2 fiókos középső rész egy alacsony és egy mély fiókkal, valamint egy kibillenő alsórész nagyobb szerszámok részére. A hátoldalon hosszabb szerszámok, mint pl. vízmérték és fűrész tárolására kialakított rész
- Alumínium teleszkópos kar könnyű mozgatáshoz
- Kiváló minőségű golyóscsapágyas fiókok
- 19" - os automatikus zárású csattal, mely egy kézzel is könnyen zárható, nyitható



STANLEY				
1-79-206	49 x 87 x 35 mm	-	1	3253561792069

STANLEY® GURULÓS SZERSZÁMOSKOCSI 2 IN 1-BEN



- Profesionális összeacsatlható tárolóegységek
- Felső, külön is levehető szortimenter egység, jól átlátható
- Szerszámláda külön is szállítható

- Golyóscsapágyas fiókok, könnyű kihúzhatóság
- Hosszútávú tárolási megoldás
- Jól manőverezhető – erős 7" kerekek



STANLEY				
STST1-79231	56 x 38 x 76 cm	-	1	3253561792311

STANLEY® MOBIL SZERSZÁMKOCSI 3 IN 1



- Lecsatolható felső szerzámláda, csavartartóval a fedélrészben

- Lecsatolható középső rész kisebb egységek, alkatrészek tárolására
- Nagyobb alsó tárolóegység 7"-os nagyméretű kerekkel
- Könnyű manőverezésre alkalmas húzókar
- Nagyméretű fém összekötő csatok
- Nagyméretű gépek alsó részben könnyen elérnek
- Kivehető tálca

STANLEY				
1-70-326	STANLEY® Mobile Workcenter 3 in 1	-	1	3253561703263

STANLEY® MOBIL MUNKAKÖZPONT 2 IN 1



- Lecsatolható felső szerzámláda, csavartartóval a fedélrészben

- Lecsatolható középső rész, kisebb egységek tárolására
- Nagyobb alsó tárolórész 7"-os kerekkel
- Könnyű manőverezésre alkalmas húzókar
- Nagyméretű fémcsatokkal egymáshoz rögzítve
- Nagy tárolóegység gépek részére is
- Kivehető szerzámtálca

STANLEY				
1-70-327	STANLEY® Mobil szerzámkocsi 2 in 1	-	1	3253561703270

STANLEY® GURULÓS SZERSZÁMTÁROLÓ



- Különböző tárolási megoldások, 3 az 1-ben,
- Kivehető középső szállítótálca a szerzámok egyéni elrendezéséhez
- Kényelmes, teleszkópos fogantyú
- 7"-os burkolt kerék



STANLEY				
STST1-80151	476 x 208 x 630 mm	-	1	3253561801518

IML SZERSZÁMKOCSI



- Nagy tárolókapacitás
- két külön részre bontható
- Teleszkópos nyél
- Erős kerekkel felszerelt
- Fémcsatok
- Kifordítható szortimenter

STANLEY				
1-93-968	48 x 63 x 29 cm	-	1	3253561939686

GURULÓS MUNKAÁLLOMÁS + 12,5" SZERSZÁMOS LÁDA



- 2 az 1-ben munkaközpont nagyméretű rekesszel és felső, kivehető tálcás szerszámos ládával
- 12,5"-os szerszámos láda
- Lakattal zárható
- Nagyméretű, 7"-os kerek és fogantyú a könnyű szállítás érdekében



STANLEY				
STST1-75758	30 x 62 x 47 cm	-	1	3253561757587

SZERSZÁMLÁDÁK

STANLEY® 20" GALVANIZÁLT FÉM-MŰANYAG SZERSZÁMLÁDA FIÓKKAL



- 20"-os fém szerszámláda eltávolítható tálcával
- Extra széles rugalmas fogantyú a tetején a könnyű szállítás érdekében
- 4" mély fiók kisebb szerszámoknak, vagy elektromos gépeknek
- Erős nagyméretű csatok, a tartalom biztos tartása érdekében
- Golyóscsapágyas fiókok a sima gördülékény kihúzáshoz, nagyobb súly esetén is

STANLEY				
1-95-830	54,5 x 28 x 33,5 cm	-	2	3253561958304

STANLEY® 20" FÉM-MŰANYAG SZERSZÁMLÁDA FIÓKKAL



- 20"-os fém szerszámláda eltávolítható tálcával
- Extra széles rugalmas fogantyú a tetején a könnyű szállítás érdekében
- 4" mély fiók kisebb szerszámoknak, vagy elektromos gépeknek
- Erős nagyméretű csatok, a tartalom biztos tartása érdekében
- Golyóscsapágyas fiókok a sima gördülékény kihúzáshoz, nagyobb súly esetén is

STANLEY				
1-95-829	54,5 x 28 x 33,5 cm	-	2	3253561958298

19" FIÓKOS SZERSZÁMLÁDA, AUTOMATA CSATTAL



- 19" fiókos szerszámláda, automatikus záródású csattal
- Golyóscsapágyas fiók, változatos tárolási lehetőség apróbb tételek és gépek részére egyaránt
- Masszív kivitel
- Extra széles fogantyú a láda fedélrészén, 2/3 méretű kivehető tálca lehetővé teszi a nagyobb szerszámok gépek elhelyezését a tálca alatt
- V-vájat a helyszíni fűrészelési munkák megkönnyítéséhez

STANLEY				
1-70-316	48 x 29 x 28 mm	-	1	3253561703164

CLICK & CONNECT EGYSÉGEK



- Praktikusan illeszkedik az otthoni környezetbe
- Méret, forma és elosztás tartozékokhoz és gépekhez egyaránt
- Levehető csatok, jó átláthatóság
- A csavartartó kivethető elválasztói tetszőleges kialakítást tesznek lehetővé
- Fedélszortimerter ideális apró tartozékok részére
- Egyedileg megvásárolható egységek tetszőleges összecsatolása

STANLEY	i	☐	☒	📊
STST1-71962	50,5 x 31 x 24,5 cm; szerszámláda és csavartartó	-	2	3253561719622
STST1-71964	50,5 x 31 x 16,5 cm; szerszámláda	-	4	3253561719646
STST1-71983	50,5 x 29 x 9 cm; csavartartó	-	4	3253561719837

STANLEY® FATMAX® FÉM-MŰANYAG SZERSZÁMOSLÁDA

STANLEY
FATMAX



- Nagyméretű tárolórész szerszámok részére
- Erős fémcsatok
- Kivehető szerszámtálca
- Bimateriális, ergonomikus fogantyú
- Könnyű műanyag és erős fém kombinációjának előnyeivel
- Megerősített fedél
- Magassága: 29,5 cm

STANLEY	i	☐	☒	📊
1-95-615	20" - 49,7 x 29,5 x 29,3 cm	-	3	3253561956157
1-95-616	23" - 58,4 x 29,5 x 29,3 cm	-	3	3253561956164
1-95-617	26" - 66,2 x 29,5 x 29,3 cm	-	3	3253561956171

GALVANIZÁLT FÉM-MŰANYAG SZERSZÁMOSLÁDA



- Galvanizált fém szerszámláda három méretben
- Hosszú fém zsanérral megerősítve az igen nehéz szerszámok hordozására
- Professzionális, erős, rozsdamentes nagyméretű csatok
- Ergonómikus kétanyagú markolat
- Esztétikus műanyagrészek, márkajelzéssel
- V kialakítás a fedélen praktikus rögzítési segítség pl.csövek fűrészelésénél
- Kivehető tálca a szerszámoknak és a kisebb alkatrészeknek
- Lyukasítás lakathoz, ha a zárhatóság szükséges a szerszámok biztonsága érdekében

STANLEY	i	☐	☒	📊
1-95-618	49,7 x 29,3 x 22,2 cm	-	4	3253561956188
1-95-619	58,4 x 29,3 x 22,2 cm	-	4	3253561956195
1-95-620	66,2 x 29,3 x 22,2 cm	-	4	3253561956201

STANLEY® FATMAX® FÉM-MŰANYAG SZERSZÁMOSLÁDA

STANLEY
FATMAX



- Erős nagyméretű fémcsatok
- Ergonomikus kétanyagú markolat, kivehető szerszám tálca
- Könnyű műanyag és erős fém kombinációjának előnyeivel praktikus tárolást és szállítást biztosít a láda
- Megerősített fedél
- Magassága 22,2 cm

STANLEY	i	☐	☒	📊
1-95-612	20" - 49,7 x 22,2 x 29,3 cm	-	4	3253561956126
1-95-613	23" - 58,4 x 22,2 x 29,3 cm	-	4	3253561956133
1-95-614	26" - 66,2 x 22,2 x 29,3 cm	-	4	3253561956140

STANLEY® FATMAX® 28" SZERSZÁMOSLÁDA KEREKEKKEL & FOGANTYÚVAL

STANLEY
FATMAX



- Ergonomikus, nagy súlyú mobilitás
- Ergonomikusan a vázba süllyesztve a nehéz szerszámok kézi szállításához
- Fém, teleszkópos, toló/húzó mozdulattal működő fogantyú és kerekek
- Hordozható szállítótálca, hogy ne kelljen mindent a szerszámok ládájában cipelni
- Széles, fém szállítófogantyú a könnyű mozgathatóság érdekében
- A berendezések tökéletes védelme érdekében végig víz elleni tömítés
- Nagyméretű, lakattal felszerelt rozsdamentes fémcsatok a zárhatóságért
- A szerszámok ládába beépített V-alakú vajat leegyszerűsíti a farönkökkel és csövekkel történő munkavégzést.

STANLEY	i	☐	☒	📊
FMST1-75761	32 x 71 x 30,5 cm	-	1	3253561757617

STANLEY® FATMAX® FATMAX® VASTAGFALÚ, VÍZHTLAN SZERSZÁMOSLÁDA

STANLEY
FATMAX



- Új vízhatlan tárolási megoldás, erős habosított polisztirol anyag
- Nagyméretű, rozsdamentes zárható fémcsatok
- Szerszám tálca
- Extra nagyméretű tárolási kapacitás
- Kivételes vízhatlan tulajdonsága miatt extra felhasználási terület

STANLEY	i	☐	☒	📊
1-93-935	28"	-	4	3253561939358
1-94-749	22"	-	3	3253561947490

STANLEY® FATMAX® PROFESSZIONÁLIS KONZOLOS SZERSZÁMLÁDA

STANLEY
FATMAX

FMST1-75792



- Innovatív kivitel
- Átlátszó ablakok a fedélen a maximális láthatóság érdekében
- Rugalmas csúszó tálca, amely a fedél nyitáskor félrehúzódik, hogy a doboz tartalma könnyebben elérhető legyen

- A kisebb részek tárolásához szükséges elosztók kivethetőek, így biztosítva helyet a hosszú szerszámoknak
- Professzionális, hosszú alumínium fogantyú
- Nagy, tartós rozsdamentes fém reteszek
- Extra belső tér
- Vízálló

FMST1-75791



STANLEY	i	☒	☒	📦
FMST1-75792	20" professzionális konzolos szerszámosláda; 51,5x30x27,5 cm	-	3	3253561757921
FMST1-75791	26" professzionális konzolos szerszámosláda; 66x30x27,5 cm	-	3	3253561757914

24" SZERSZÁMLÁDA FELSŐ TÁROLÓDOBOZZAL VAGY SZORTIMENTERREL

- 24"-os felső szortimenter, kiscső, vagy szerszámok részére
- A felső elem könnyedén eltávolítható az elülső részen lévő gomb benyomásával
- Visszahelyezéskor egyetlen mozdulattal visszakattintható

- Hosszú fémfogantyúja, könnyű szállítást biztosít, mely berögződik szállításkor, és visszahajtható raktározáskor
- Erős nagyméretű rozsdamentes csatok
- Űrtartalom 59 l, teherbírás 18 kg
- A felső rész beépített fogantyúval ellátott, és mint egyedülálló egység is megáll
- A 97-506-nál a felső rész zárt külön doboz
- A 97-514-nál a felső rész egy praktikus szortimenter
- A szortimenter kialakítása lehetővé teszi a kisebb elemek tárolása mellett pl. egy kalapács elhelyezését is



STANLEY	i	☒	☒	📦
1-97-506	67 x 32,3 x 28,3 cm - Doboz	-	3	3253561975066
STST1-70317	55,6 x 32 x 24,9 cm - Rendszerező	-	3	3253561703171
1-97-514	67 x 32,3 x 25,1 cm - Rendszerező	-	3	3253561975141

PROFI SZERSZÁMOS LÁDA FÉMCSATOS



- Gumírozott rugalmas sarokrészek
- Két zárható fémcsat
- Robosztus, erősített kialakítás
- Teljes hosszban elhelyezkedő erős alumínium kar
- Fedélrészben vízmérték rögzítésére alkalmas műanyag szalag

STANLEY	i	☞	☒	📊
1-92-251	20" - 50,5 x 27,6 x 26,8 cm	-	6	3253561922510
1-92-258	26" - 65,1 x 27,6 x 26,8 cm	-	6	3253561922589

STANLEY® GYORSZÁRÁSÚ CSATOS SZERSZÁMLÁDA



- 24"-os szerszámláda, gyorszáró csattal, könnyű nyitás egykézzel is
- Lehetőség az oldalaknál külön tartórész felhelyezésére, igény esetén
- Erős roboasztus kivitel, vastag falak
- Extra széles fogantyú a könnyű szállíthatósághoz
- 2/3 méretű kivehető tálca, helyet biztosítva nagyobb szerszámok tárolására az alsó részben
- V vágat a fedélen, fűrészelési munkák elvégzéséhez
- Lakat részére kialakított rés

STANLEY	i	☞	☒	📊
1-97-510	60,5 x 28,7 x 28,7 cm	-	3	3253561975127

STANLEY® 24" SZERSZÁMLÁDA ÜTÉSTOMPÍTÓ TALPAKKAL



- Rugalmas talpak, ütéstompításhoz, a belső tartalom védelme érdekében
- Alumínium csatok: rozsdamentes és tartós
- A fedél teljes része szortimenter, kisebb, apróbb termékek részére
- Kivehető tálca kéziszerszámok részére

STANLEY	i	☞	☒	📊
1-97-512	55,6 x 25,7 x 24,8 cm	-	3	3253561975127

ALAP SZERSZÁMDOBOZ CSALÁD

- Elérhető 3 méretben (12.5"/32 cm, 16"/40 cm, 19"/48cm) fém vagy műanyag csattal

- Felső rekeszek a kis dolgok tárolására
- Kivehető belső tartó
- Lakattal zárható



STANLEY	i	☐	☒	📊
STST1-75514	12 1/2" Essential Toolbox - Műanyag Csatos	-	6	3253561755149
STST1-75517	16" Essential Toolbox - Műanyag Csatos	-	6	3253561755170
STST1-75520	19" Essential Toolbox - Műanyag Csatos	-	6	3253561755200
STST1-75515	12 1/2" Essential Toolbox - Fémcsatos	-	6	3253561755156
STST1-75518	16" Essential Toolbox - Fémcsatos	-	6	3253561755187
STST1-75521	19" Essential Toolbox - Fémcsatos	-	6	3253561755217

STANLEY® BASIC SZERSZÁMLÁDA

- 16" & 19" szerszámláda „egykezes csat”, könnyű nyitás amennyiben csak egyik kéz szabad
- Robosztus forma, nagy tárolótér
- Extra széles fogantyú (csak a 19" on)

- Kivehető tálcával még nagyobb tér biztosítható a szerszámoknak
- Szortimenter



STANLEY	i	☐	☒	📊
1-79-216	39,4 x 22 x 16,2 cm	-	6	3253561792168
1-79-217	48,6 x 26,6 x 23,6 cm	-	6	3253561792175
1-79-218	60,0 x 25,5 x 28,0 mm	-	3	3253561792182

JUMBO FÉMCSATOS SZERSZÁMOS LÁDA

- Fedélrészben elhelyezett csavartartók kihúzhatóak, cserélhetőek
- Kiegészítő bittartó szintén a fedélrészben
- Szerszámtálca
- Kényelmes bimateriális fogantyú
- Fémcsatok
- A képen látható szerszámok nélkül



STANLEY	i	☐	☒	📊
1-92-905	16" - 40,5 x 25,5 x 28,5 cm	-	6	3253561929052
1-92-906	19" - 48,6 x 27 x 23,7 cm	-	6	3253561929069
1-92-908	22" - 56,3 x 31,3 x 30 cm	-	3	3253561929083

FÉMCSATOS SZERSZÁMOS LÁDA SZORTIMENTERREL



- Két beépített csavartartó a fedélrészben
- Szerszámtálca kisebb szerszámok részére
- Megbízható, erős fémcsatok
- Kényelmes fogantyú

STANLEY				
1-92-064	31,8 x 17,8 x 13 cm	-	6	3253561920646
1-92-065	40,3 x 17,8 x 13 cm	-	6	3253561920653
1-92-066	48,9 x 26 x 24,8 cm	-	6	3253561920660
1-92-067	60 x 28,9 x 27,9 cm	-	3	3253561920677

STANLEY® MŰANYAG SZERSZÁMLÁDA FÉM CSATTAL



- Megbízható fémcsatok
- Nagy ergonomikus fogantyú
- Kétoldalán felnyitható szortimenter
- Kivehető szerszámtálca

STANLEY				
1-94-857	16" 40,0 x 20,9 x 18,3 cm	-	6	3253561948572
1-94-858	20" 50,8 x 24,9 x 24,9 cm	-	6	3253561948589
1-94-859	25" 63,5 x 29,2 x 31,6 cm	-	3	3253561948596

19" FÉMCSATOS, ÁTLÁTSZÓ SZORTIMENTES SZERSZÁMOSLÁDA



- Fedélrészbe épített csavartartó, csavarok és tartozékok részére
- Erős, megbízható fém csat
- Könnyű, átlátható kialakítás

STANLEY				
1-93-285	50 x 26 x 25 cm	-	1	3253561932854

STANLEY® FATMAX® 18" PROFI VIZHATLAN HARMÓNIKASZERŰEN NYITHATÓ LÁDA

STANLEY
FATMAX

- Masszív habosított műanyag falak
- Hosszú élettartamú megbízható láda

- Egymáson elcsúsztatható fiókok
- Szerszámelválasztó elemek
- Könnyű hozzáférést biztosítva a szerszámokhoz
- Nedvesség elleni védelem - IP53
- Robosztus fémcsatok
- Azonos méretű felső és alsó fiókok
- Könnyen csúsztatható fiókok
- 18"-os praktikus méret



STANLEY	i	📦	☒	📊
FMST1-71219	45,7 x 31 x 23,6 cm	-	3	3253561712197

19" MŰANYAG, HARMONIKÁS, FÉMCSATOS SZERSZÁMOS LÁDA

1-92-911



1-92-039

- Fémcsatos
- Két, egymás feletti, harmónikaszerűen széthúzható tálca
- Fedőrészben két kihúzható csavartartó
- 1-92-911 fémcsatos
- 1-92-039 műanyagcsatos

STANLEY	i	📦	☒	📊
1-92-911	49,5 x 26,5 x 26,1 mm	-	6	3253561929113
1-92-039	49,5 x 26,5 x 26,1 mm	-	6	3253561920394

19" CONDOR SZERSZÁMOS LÁDA FÚRÓSZÁR TARTÓVAL



- Tárolórészek, négy kivethető szortimenterek a fedélben
- Fúrószárak tárolására alkalmas rész a láda elején
- Gumirozott fogantyú
- Fémcsatok
- A képen látható szerszámok nélkül

STANLEY	i	📦	☒	📊
1-92-055	19" - 48,1 x 24,4 x 26 cm	-	6	3253561920554

SZERSZÁMLÁDA BÉÉPÍTETT SZORTIMENTERREL



- 16" / 41 cm méret
- Belső tálca gyakran használt szerszámokhoz
- Műanyag csat
- Fedélbe épített szortimenter

STANLEY				
1-93-335	39,4 x 22,2 x 16,2 cm	-	6	3253561933356

SZERSZÁMLÁDA VÍZMÉRTÉK TARTÓVAL



- Kényelmes, gumis fogantyú
- Fémcsatok
- Tárolótálca kisebb, gyakran használt elemek részére
- Vízmérték tartó 60 cm
- Szerszámok nélkül

STANLEY				
1-92-850	26" - 65,9 x 27,2 x 26 cm	-	3	3253561928505

SZERSZÁMLÁDA LAPOS FEDÉLLEL



- Alap szerszámláda
- Belső tálca gyakran használt kisebb szerszámok részére
- Műanyag csatok
- Szerszámok nélkül

STANLEY				
1-92-766	16" - 40,1 x 21,6 x 16,4 cm	-	6	325356192766
1-92-767	21" - 50,5 x 24,7 x 24,1 cm	-	6	3253561927676

SZÁLLÍTÓ ÉS TÁROLÓ TÁLCA



- Maximális átláthatóság
- Helyszíni feladatokhoz
- Kényelmes fogantyúrész
- Térfogat: 13,7 l

STANLEY				
STST1-72359	9,9 x 33,5 x 19,5 cm	-	1	3253561723599

STANLEY® 3 IN 1 SZERSZÁMTÁROLÓ



- Egyedülálló 3 in 1, gép, kéziszerszám és tartozék
- Kivehető elválasztók melyek nagyon nagy változatosságot biztosítanak a tetszőleges helykialakításhoz
- Belső tároló nagyobb gépek tárolására is
- Teljes kinyitásával három egységhez történő hozzáférést biztosít egyszerre
- Robosztus beépített nyél

STANLEY				
STST1-71963	3 in 1 SZERSZÁMTÁROLÓ	-	1	3253561719639

FÉM SZERSZÁMLÁDÁK



STST1-75510



- Kényelmes egykezes nyitás és központi zár
- Hosszú kényelmes fogantyúk
- A fiókok fém golyóscsapágyasak a kényelmes könnyű mozgathatóságért
- 3 szerszámláda a kínálatban - fiókkal, 1 fiókkal és 2 fiókkal



STST1-75507



STST1-75508
STST1-75509



STANLEY				
STST1-75508	19" Fém Szerszámláda - Fiókkal Nélkül	-	2	3253561755088
STST1-75509	19" Fém Szerszámláda - 1 Fiókkal	-	2	3253561755095
STST1-75510	19" Fém Szerszámláda - 2 Fiókkal	-	2	3253561755101
STST1-75507	16" Fém Széthúzható Szerszámláda	-	2	3253561755071

STANLEY® FATMAX® PROFI SZORTIMENTER

STANLEY
FATMAX®



- Átlátszó polikarbonát fedél
- Erős, rozsdamentes csatok
- Alumínium, nagyméretű fogantyú
- 14 tálcá, változtatható elhelyezéssel
- Vállra akasztható szíj a praktikus szállítás érdekében
- Stabílan zárható fedélrész



STANLEY	i	☞	☒	📊
1-93-293	49,2 x 43,1 x 11 cm	-	5	3253561932939

STANLEY® FATMAX® PRO SZORTIMENTER

STANLEY
FATMAX®



- Gyorszárású csatos, eltávolítható tartókkal
- Törhetetlen fedélrész, átlátszó
- profi nyél és csatok, beépített nyelek
- 97-519, 97-521 műanyag csat
- 97-517, 97-518 vízhatlan, fémcsatos



STANLEY	i	☞	☒	📊
1-97-519	44,6 x 7,4 x 35,7 cm	-	1	3253561975196
1-97-521	44,6 x 11,6 x 35,7 cm	-	1	3253561975219
1-97-517	44,6 x 7,4 x 35,7 cm	-	1	3253561975172
1-97-518	44,6 x 11,6 x 35,7 cm	-	1	3253561975189

STANLEY® FATMAX® KESKENY RENDSZEREZŐ

STANLEY
FATMAX®



- Tartós, masszív, teljesen átlátszó fedél a könnyű átláthatóság és a tárolt alkatrészek könnyű elérése érdekében
- Kompatibilitás a Pro termékcsaláddal - az eszköz biztonságosan a Pro termékcsalád rendszerezőinek tetejére rögzíthető, így azok együtt szállíthatók
- Legfeljebb 9 termék helyezhető egymás tetejére
- A termékcsaládba különböző méretű, apró tárolórekeszekkel ellátott termékek találhatóak, melyek révén az apró alkatrészek teljes mértékben rendszerezhetők

- Víz- és portállósága révén védi a doboz tartalmát, és biztonságosan használható kültéren is
- Az oldalsó csatokkal több doboz is biztonságosan egymásra helyezhető, ha több dobozt szeretne egyben szállítani
- 6 kivehető rekesz a rugalmas elrendezés érdekében

STANLEY	i	☞	☒	📊
FMST1-75781	FATMAX® 1/3 keskeny rendszerező	-	1	3253561757815
FMST1-75779	FATMAX® 2/3 keskeny rendszerező	-	1	3253561757792

STANLEY® FATMAX® KISMÉRETŰ CSAVARTARTÓ

STANLEY
FATMAX®



- 6 kivehető tárolóegység
- Erős, átlátszó fedél, vízhatlan zárással
- Könnyen összecsatolható egységek
- Két egység biztonságos összecsatolása a könnyű szállítás érdekében



STANLEY				
FMST1-72378	26,1 x 11,5 x 35,9 cm	-	1	3253561723780

MULTI-LEVEL SZORTIMENTER



- 2 részes szétnyitható szortimenter
- Az ergonomikus kialakítás könnyebb hordozhatóságot biztosít
- Átlátszó fedél
- 12 tárolórekesz a felső részen
- Állítható rekeszek az alsó részen
- Teljesen kompatibilis a STANLEY® SortMaster Junior családdal
- Méretek 40x30x13 cm - 1,81 kg



STANLEY				
STST1-75540	Multi-Level Szortimenter	-	3	3253561755408

19" ÉS 24" CSAVARTARTÓK



- 19"/ 24" csavartartó kivehető elválasztókkal és egyedi 90° saroktárolóegység pl kalapács részére
- Nagyméretű rozsdamentes fémcsatok
- Erős polikarbonát fedél
- Stabil gumirozott fogantyú
- STST1-70736: hozzácsonthozható a 19" számszámládához' (STST1-70317)
- STST1-79203: hozzácsonthozható a 24" számszámládához' (1-97-514/ 506)



STANLEY				
STST1-70736	19", 50 x 9,5 x 33 cm	-	1	3253561707360
STST1-79203	24", 61 x 9,5 x 33 cm	-	1	3253561792038

CSAVARTARTÓ, KISMÉRETŰ



- Egyedi szortimenter, melyből 2-3 db összecsatolható
- Stabil oldalcsatok biztosítják az összecsatolást a kényelmes szállításhoz
- Átlátszó felső fedél
- Kivehető elválasztók biztosítják a tetszőleges elhelyezéseket
- A speciális fedélkialakítás biztosítja, hogy a kisebb termékek sem csússzanak át más egységekbe
- STST1-71197 dupla szortimenter egymással hátoldalukon összecsatolható szortimenterek

STANLEY	i	☞	☒	☐
STST1-70720	Könnyű csavartartó 29,5 x 6,5 x 21,5 cm	-	6	3253561707209
STST1-71197	Dupla csavartartó egység 29,5 x 13,4 x 21,5 cm	-	12	3253561711978

STANLEY® SZORTIMENTER JUNIOR



- Három egységben lehet egyszerre szállítani
- Az összes tartozék oldalsó nyelvel zárható
- Biztonságosan csatolható és könnyen, kényelmesen mozgatható
- Egyenként szállítva

STANLEY	i	☞	☒	☐
1-97-483	29,2 x 37,5 x 6,7 cm	-	6	3253561974830

SORT MASTER™ SZORTIMENTER



- Egyedi sarokkialakítás, mint pl. kalapács részére
- Kivehető elosztók, lehetővé teszik a különböző méretű tárolóhelyek kialakítását
- A fedél speciális kialakítása fixen rögzíti a belső tárolódobozokat
- Fedélzárórész
- Átlátszó, erős műanyag fedél

STANLEY	i	☞	☒	☐
1-94-745	44 x 34 x 9 cm	-	4	3253561947452

PROFI SZORTIMENTER



- 25 csavartartó elem, kivehető, áthelyezhető
- A zárható fedélrész, mely fixen rögzíti a csavartartó dobozokat
- Átlátszó fedélrész
- Kényelmes, bimateriális fogantyú
- Két különböző mélységmért
- Szerszámok nélkül

STANLEY	i	☞	☒	☐
1-92-748	42,3 x 33,4 x 5,2 cm	-	20	3253561927485

PROFESSZIONÁLIS SZORTIMENTER



- Kényelmes nyél, kétkomponensű
- 8 mély tárolóegység
- Eltávolítható tárolók lezárható fedéllel
- Lezárható, gyakorlatilag törhetetlen fedél
- A képen látható szerszámok nélkül

STANLEY				
1-92-749	42,3 x 33,4 x 10,5 cm	-	10	3253561927492

18 RÉSZES SZORTIMENTER



- 18 fix tárolóegység
- Kisebb kiegészítők, fogók részére ideális tároló
- Könnyű műanyag test
- Szerszámok nélkül szállítva

STANLEY				
1-92-071	36,2 x 28,9 x 6 cm	-	8	3253561920714

SZORTIMENTER



- Könnyű műanyag ház
- Átlátszó fedél
- Kényelmes fogantyú
- 14 tárolórész, fix
- Szerszámok nélkül

STANLEY				
1-92-761	34 x 26 x 5,7 cm	-	12	3253561927614

11 RÉSZES SZORTIMENTER



- Ideális kis alkatrészek tárolására
- Könnyített design
- Átlátszó fedél
- Rendszerező, 11 fakkos

STANLEY				
1-92-736	24,5 x 17,4 x 5,5 cm	-	8	3253561927362

24" GÉPTÁROLÓ LÁDA



- 24" géptárolóegység, beépített fűrésztartóval és kivehető elválasztókkal
- Kisebb és nagyobb tárolórekeszek
- Nagyméretű rozsdamentes csatok
- Beépített fogantyúrész
- Hozzácsatlátható a 24" szerszámládához (1-97-514/ 506)



STANLEY	i	☞	☒	☐
STST1-70737	61 x 11 x 33 cm	-	6	3253561707377

CSAVARTATÓ DOBOZOK



1-93-981

- Erős merev keret
- Könnyen összeállítható egy komplett rendszer

- 30 kicsi fiók és 9 nagy fiók
- Falra rögzíthető



1-93-978



1-93-980

STANLEY	i	☞	☒	☐
1-93-978	9 fiókos - 36,5 x 21 x 15,5 cm	-	10	3253561939785
1-93-980	30 fiókos - 36,5 x 21 x 15,5 cm	-	10	3253561939808
1-93-981	39 fiókos - 36,5 x 43,5 x 15,5 cm	-	6	3253561939815

TÁROLÓDOBOZOK



- Különböző méretekben, egymásba csúsztatható

- Könnyű hozzáférés a szerszámokhoz
- Ütésálló polipropilén

STANLEY	i	☞	☒	☐
1-92-713	No 1 - 16,5 x 7,5 x 10,7 cm	-	48	3253561927133
1-92-714	No 2 - 24 x 15 x 12,6 cm	-	36	3253561927140
1-92-715	No 3 - 33 x 20,5 x 15,5 cm	-	12	3253561927157
1-92-716	No 4 - 45 x 30,2 x 18 cm	-	8	3253561927164

MUNKAASZTALOK ÉS FŰRÉSZBAKOK

STANLEY® FATMAX® TELJES FÉM FŰRÉSZBAK (KÉTRÉSZES CSOMAG)

**STANLEY
FATMAX.**

- 2 x 4 láb - Megtámasztják a munkafelület szerkezetét tartó fa deszkákat, így nagyméretű munkaasztal alakítható ki
- Rögzítéshez is kompatibilis - függőleges rögzítés esetén is használható

- A rugalmas fogantyú révén a fűrészbak hordozható, és könnyű cipelni
- Kompakt méretűvé hajtható a tárolás és a könnyű mozgathatóság érdekében
- Fém lábak és keret a stabil, masszív szerkezet érdekében
- Gumi párnák, a felülethez való tapadás érdekében vágás közben
- Az oldalsó csatok segítségével 2 egység is egymáshoz illeszthető és egyszerre szállítható
- V-vájat - Megtámasztja a kerek profilt és a csöveket, így csövek és apró fadarabok is fűrészelvek



STANLEY				
FMST1-75763	FATMAX® fém fűrészbak (kétrészes csomag)	-	1	3253561757631

STANLEY® 24" ÖSSZECSUKHATÓ FŰRÉSZBAK

- Könnyű és egyszerűen szállítható
- Kompakt méret, praktikus összeecsukható párosnak

- A nyél és a választható vállpánt segíti a szállítást
- Oldalcsatokkal 2 fűrészbak egybecsatolható
- Alumínium lábak
- A fém és műanyag praktikus kombinációja - 101,7 x 75,8 x 12,5 cm



STANLEY				
1-97-475	Pár	-	2	3253561974755

STANLEY® 2 OLDALON ÁLLITHATÓ FÚRÉSZBAK PÁR



- Erős robusztus műanyag, 450 kg megtartására
- Praktikus illesztés a magasság könnyű beállításához
- Könnyen csúsztatható mechanizmus a szélesség állításához
- Könnyű súly
- Csúszásgátolt talpak
- Szerszámtartó polccal ellátva

STANLEY				
STST1-70559	71,4 x 7,4 x 76,2 cm	-	2	3253561705595

JUNIOR FÚRÉSZBAK PÁR



- 362 kg terhelhetőség (párban)
- Könnyű, súly és összezárhatóság a praktikus szállításhoz
- Beépített 'V' vájatot tartalmaz és tárolót
- 2 egység használható szállítható munkasztalként
- Gumirozott talpak a stabil állásért

STANLEY				
STST1-70355	Junior Összezecskeszhető Fűrészbak (Dupla)	-	4	3253561703553

STANLEY® KÖNNYŰ FÚRÉSZBAK PÁR



- Általános felhasználású fűrészbak: 454 Kg tartására alkalmas
- Könnyű, egyszerűen szállítható
- Beépített vájat 2" x 4" csövek vagy faanyagok megtámasztásához
- Praktikus szerszámtárolóval

STANLEY				
STST1-70713	69,3 x 10,5 x 81,5 cm	-	4	3253561707131

STANLEY® FATMAX® EXPRESS™ ÖSSZECSUKHATÓ MUNKAASZTAL

STANLEY
FATMAX®

MÁSODPERCEK ALATT ÖSSZECSUKHATÓ



Nyomja le a kioldóreteszt



Húzza meg a fogantyút a lábak kihajtásához - hirtelen mozdulattal



Készen áll a munkára!



Függőleges és vízszintes rögzítéshez is alkalmas

Nagyméretű munkafelület (85 × 60 cm) a sokoldalú felhasználáshoz



Szállítófogantyúk a szállításhoz & tároláshoz

Az új **STANLEY® FATMAX® Express™** összezsukható munkaasztallal bárhol dolgozhat. Az egyszerűen összeszerelhető, illetve eltehető, és könnyen szállítható, masszív fémlábak kivételesen stabil megtámasztást nyújtanak akár 450 kg súlyig.

Tökéletes PRO és DIY jellegű felhasználáshoz - akárhol is dolgozik.



STANLEY				
FMST1-75672	FATMAX® Express™ Összezsukható Munkaasztal	-	1	3253561756726



ME SZE



MECHANIKUS ERSZÁMOK



STANLEY

HOGYAN VÁLASSZUNK CSAVARHÚZÓT

Először eldöntendő, milyen típusra van szükség – egyenes, Phillips, Pozidrive vagy Torx



Lapos Párhuzamos Phillips Pozidrive Torx Plus/Minus

EGYENES

– Ideális hagyományos asztalosmunkákhoz. A hornyolt csavarhúzó vagy lapos változatban vagy párhuzamos változatban készülnek.

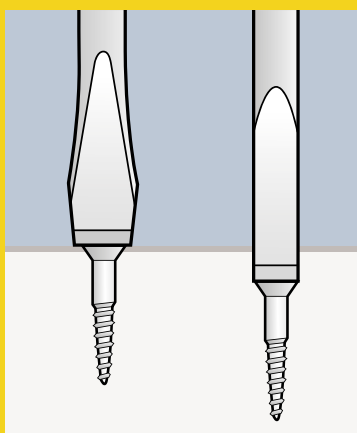

A leggyakrabban használt típus a lapos fazon, de abban az esetben például, ha a csavar a felület szintje alatt besüllyesztve található, ahhoz hogy a felület megsértését elkerülhessük, a párhuzamos formát használjuk. Válasszuk a csavar fejéhez méretben megfelelő hornyolt csavarhúzót. Ha túl széleset választunk, az a munkadarabot sértheti meg, ha túl keskenyet, akkor pedig a csavar menetét.

PHILLIPS ÉS POZIDRIVE

– ideális általános asztalos- és építőipari feladatokhoz. A Philips és pozidrive csavarhúzó ma már általánosan használt minden méretben, így az 1, 2, 3 és 4 méretben. A csavarok változatos geometriája a megfelelően illeszkedő csavarhúzó szintén széles kínálatát igényli. A Phillips csavarhúzó kialakítása a csavarhúzó mélyebb beillesztését engedi a csavarba, míg a Pozidrive csavarhúzóknál a kiegészítő váll további támaszt jelent.

TORX

– ideális szervizek és karbantartók részére. Ez a legerősebb és leginkább kopásálló csavartípus, mely a gépiparban, autóknál és a háztartási gépeknél alkalmazott. Torx csavarhúzót 6 méretben kínálunk.

NYÉL

A maximális hatásfok érdekében a csavarhúzó pengéjére öntött rugalmas, lekerekített végű nyél a legideálisabb, mely tökéletes kényelmet és a legnagyobb hatásfokot (forgatónyomatékot) biztosítja.

PENGE ÉS HEGY

Erős króm, vanádium és rozsdamentes acél penge. A homokszórt pengecsúcsok finom felülete biztosabb fogást eredményez a csavarmenettel és a keményebb edzett penge jól csatlakozik a puhább csavarhoz.

ÜTHETŐ CSAVARHÚZÓK

A csavarhúzó a szerszámládák legkevésbé nélkülözhető tartozékai. Ezek a csavarhúzó általában bontásra alkalmasak, vagy vésőként, lyukasztóként használhatóak. Az ilyen feladatokra feltétlen az XL típusú üthető csavarhúzóinkat válassza.

CSAVARHÚZÓK

STANLEY® FATMAX® 4 RÉSZES GYÉMÁNT CSAVARHÚZÓ KÉSZLET

STANLEY
FATMAX

- A króm, vanádium acélrúd ellenáll a hajlításnak és ütéseknek
- Kevesebb kicsúszás*

- Stabilabb markolat, jobb ráfogás*
- 100%-kal több nyomatékátvitel*
- 50%-kal hosszabb élettartam*
- Gyémánt alakú hegy a hatékonyabb csavarhúzás érdekében



STANLEY	7	☐	☒	☐
FMHT0-62060	4 db kiszélesedő/PH	-	6	3253560620608
FMHT0-62061	4 db kiszélesedő/PZ	-	6	3253560620615
FMHT0-62062	6 db kiszélesedő/PH	-	6	3253560620622
FMHT0-62064	10 db kiszélesedő/PH/PZ	-	6	3253560620646
FMHT0-62065	12 db kiszélesedő/PH/PZ/Torx	-	6	3253560620653
FMHT0-62066	5 db Torx	-	6	3253560620660



STANLEY® FATMAX® ERŐSÍTETT CSAVARHÚZÓ

STANLEY
FATMAX

- Nagy erőt igénylő becsavarásokhoz nyújt segítséget a megerősített csavarhúzó
- A szűk nyakrész és a lekerekített sima vég a nyélen gyors, kényelmes forgatást biztosít

- Színkódos, nagy marokrésztű csavarhúzónyél a kényelem és a könnyű kiválasztás érdekében
- Króm vanádium acélpenge a nagy erőfejlesztés esetén is biztonságos
- Homokfúvott pengécúcsok biztosabb fogást garantálnak a csavaron



STANLEY	7	☐	☒	☐
FMHT0-62619	FATMAX® lapos erősített 6,5mm x 150mm	X	6	3253560626198
FMHT0-62620	FATMAX® lapos erősített 8mm x 175mm	X	6	3253560626204
FMHT0-62621	FATMAX® lapos erősített 10mm x 200mm	X	6	3253560626211
FMHT0-62622	FATMAX® erősített PH2 x 125mm	X	6	3253560626228
FMHT0-62623	FATMAX® erősített PH3 x 150mm	X	6	3253560626235
FMHT0-62624	FATMAX® erősített PZ2 x 125mm	X	6	3253560626242
FMHT0-62625	FATMAX® erősített PZ3 x 150mm	X	6	3253560626259

STANLEY® FATMAX® LAPOS CSAVARHÚZÓK

STANLEY
FATMAX

Nyel közvetlen a pengére öntve
Extra tartós összekötés, magas
biztonság, hosszú élettartam

Rugalmas nyél-
maximális kényelem
érdekében

Síma, domború
nyélvégződés, a gyors és
kényelmes forgathatóság
érdekében

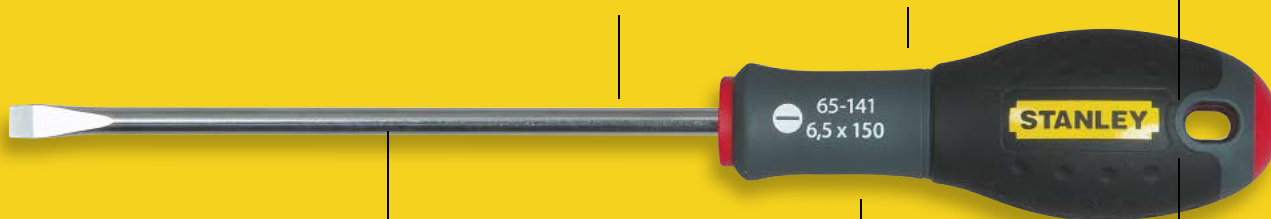

Króm vanádium acél penge
a maximális forgatónyomaték
és a csökkentett törés érdekében

Nagy nyél átmérő a magas
forgatónyomaték
érdekében

Színkódos végződések
a könnyű azonosítás a megfelelő
csavarhúzó típus kiválasztásához

STANLEY	i	☑	☒	☒
1-65-477	lapos 2,5 x 50 mm	-	6	3253561654770
1-65-478	lapos 2,5 x 75 mm	-	6	3253561654787
1-65-479	lapos 3 x 75 mm	-	6	3253561654794
1-65-480	lapos 3 x 100 mm	-	6	3253561654800
1-65-016	lapos 4 x 100 mm	-	6	3253561650161
1-65-481	lapos 4 x 125 mm	-	6	3253561654817
1-65-098	lapos 5,5 x 100 mm	-	6	3253561650987
1-65-482	lapos 5,5 x 125 mm	-	6	3253561654824
1-65-483	lapos 5,5 x 150 mm	-	6	3253561654831
1-65-141	lapos 6,5 x 150 mm	-	6	3253561651410
1-65-137	lapos 8 x 150 mm	-	6	3253561651373
1-65-138	lapos 8 x 175 mm	-	6	3253561651380
1-65-139	lapos 10 x 200 mm	-	6	3253561651397
1-65-143	lapos 12 x 250 mm	-	6	3253561651434

STANLEY	i	☑	☒	☒
0-65-479	lapos 3 x 75 mm	X	6	3253560654795
0-65-016	lapos 4 x 100 mm	X	6	3253560650162
0-65-481	lapos 4 x 125 mm	X	6	3253560654818
0-65-098	lapos 5,5 x 100 mm	X	6	3253560650988
0-65-482	lapos 5,5 x 125 mm	X	6	3253560654825
0-65-483	lapos 5,5 x 150 mm	X	6	3253560654832
0-65-141	lapos 6,5 x 150 mm	X	6	3253560651411
0-65-137	lapos 8 x 150 mm	X	6	3253560651374
0-65-138	lapos 8 x 175 mm	X	6	3253560651381
0-65-139	lapos 10 x 200 mm	X	6	3253560651398
0-65-143	lapos 12 x 250 mm	X	6	3253560651435

STANLEY® FATMAX® PÁRHUZAMOS CSAVARHÚZÓK

STANLEY
FATMAX



STANLEY	i	☑	☒	☒
0-65-006	párhuzamos 2,5 x 50 mm	X	6	3253560650063
0-64-978	párhuzamos 3 x 50 mm	X	6	3253560649784
0-65-008	párhuzamos 3 x 100 mm	X	6	3253560650087
0-64-979	párhuzamos 3 x 150 mm	X	6	3253560649791
0-64-983	párhuzamos 3,5 x 75 mm	X	6	3253560649838
0-64-984	párhuzamos 3,5 x 100 mm	X	6	3253560649845
0-65-017	párhuzamos 4 x 100 mm	X	6	3253560650179
0-65-093	párhuzamos 4 x 150 mm	X	6	3253560650933
0-65-094	párhuzamos 5,5 x 150 mm	X	6	3253560650940
0-65-096	párhuzamos 6,5 x 150 mm	X	6	3253560650964
1-65-006	párhuzamos 2,5 x 50 mm	-	6	3253561650062
1-64-978	párhuzamos 3 x 50 mm	-	6	3253561649783

STANLEY	i	☑	☒	☒
1-65-008	párhuzamos 3 x 100 mm	-	6	3253561650086
1-64-979	párhuzamos 3 x 150 mm	-	6	3253561649790
1-64-983	párhuzamos 3,5 x 75 mm	-	6	3253561649837
1-64-984	párhuzamos 3,5 x 100 mm	-	6	3253561649844
1-65-017	párhuzamos 4 x 100 mm	-	6	3253561650178
1-65-093	párhuzamos 4 x 150 mm	-	6	3253561650932
1-65-476	párhuzamos 5,5 x 125 mm	-	6	3253561654763
1-65-094	párhuzamos 5,5 x 150 mm	-	6	3253561650949
1-65-096	párhuzamos 6,5 x 150 mm	-	6	3253561650963
1-65-097	párhuzamos 6,5 x 200 mm	-	6	3253561650970
0-65-400	párhuzamos 5,5 x 30 mm	X	6	3253560654009
0-65-404	párhuzamos 6,5 x 30 mm	X	6	3253560654047
1-65-484	párhuzamos 4 x 30 mm	-	6	3253561654848
1-65-400	párhuzamos 5,5 x 30 mm	-	6	3253561654008
1-65-404	párhuzamos 6,5 x 30 mm	-	6	3253561654046

STANLEY® FATMAX® POZIDRIVE CSAVARHÚZÓK

STANLEY
FATMAX.



STANLEY	i	☐	☒	☐
0-65-319	Pz 0 x 75 mm	X	6	3253560653194
0-65-335	Pz 1 x 100 mm	X	6	3253560653354
0-65-336	Pz 1 x 250 mm	X	6	3253560653361
0-65-337	Pz 2 x 125 mm	X	6	3253560653378
0-62-571	Pz 2 x 250 mm	X	6	3253560625719
0-65-338	Pz 3 x 150 mm	X	6	3253560653385
0-65-339	Pz 4 x 200 mm	X	6	3253560653392
1-65-319	Pz 0 x 75 mm	-	6	3253561653193
1-65-335	Pz 1 x 100 mm	-	6	3253561653353
1-65-336	Pz 1 x 250 mm	-	6	3253561653360
1-65-337	Pz 2 x 125 mm	-	6	3253561653377
1-62-571	Pz 2 x 250 mm	-	6	3253561625718
1-65-338	Pz 3 x 150 mm	-	6	3253561653384
1-65-339	Pz 4 x 200 mm	-	6	3253561653391
0-65-408	Pz 1 x 30 mm	X	6	3253560654085
0-65-409	Pz 2 x 30 mm	X	6	3253560654092
1-65-408	Pz 1 x 30 mm	-	6	3253561654084
1-65-409	Pz 2 x 30 mm	-	6	3253561654091

STANLEY® FATMAX® PHILLIPS CSAVARHÚZÓK

STANLEY
FATMAX.



STANLEY	i	☐	☒	☐
0-65-206	Ph 0 x 75 mm	X	6	3253560652067
0-65-207	Ph 1 x 100 mm	X	6	3253560652074
0-65-209	Ph 2 x 125 mm	X	6	3253560652098
0-65-224	Ph 2 x 250 mm	X	6	3253560652241
0-65-316	Ph 3 x 150 mm	X	6	3253560653163
0-65-317	Ph 4 x 200 mm	X	6	3253560653170
1-65-204	Ph 00 x 50 mm	-	6	3253561652042
1-65-206	Ph 0 x 75 mm	-	6	3253561652066
1-65-207	Ph 1 x 100 mm	-	6	3253561652073
1-65-208	Ph 1 x 250 mm	-	6	3253561652080
1-65-209	Ph 2 x 125 mm	-	6	3253561652097
1-65-224	Ph 2 x 250 mm	-	6	3253561652240
1-65-316	Ph 3 x 150 mm	-	6	3253561653162
1-65-317	Ph 4 x 200 mm	-	6	3253561653179
0-65-406	Ph 1 x 30 mm	X	6	3253560654061
0-65-407	Ph 2 x 30 mm	X	6	3253560654078
1-65-406	Ph 1 x 30 mm	-	6	3253561654060
1-65-407	Ph 2 x 30 mm	-	6	3253561654077

STANLEY® FATMAX® TORX CSAVARHÚZÓK

STANLEY
FATMAX.



STANLEY	i	☐	☒	☐
0-65-340	TT 10 x 75 mm	X	6	3253560653408
1-65-340	TT 10 x 75 mm	-	6	3253561653407
0-65-395	TT 15 x 75 mm	X	6	3253560653958
1-65-395	TT 15 x 75 mm	-	6	3253561653957
0-65-397	TT 25 x 100 mm	X	6	3253560653972
1-65-397	TT 25 x 100 mm	-	6	3253561653971
0-65-398	TT 30 x 125 mm	X	6	3253560653989
1-65-398	TT 30 x 125 mm	-	6	3253561653988
0-65-399	TT 40 x 125 mm	X	6	3253560653996
1-65-399	TT 40 x 125 mm	-	6	3253560653995
0-65-396	TT 20 x 75 mm	X	6	3253560653965
1-65-396	TT 20 x 75 mm	-	6	3253561653964

STANLEY® FATMAX® CSAVARHÚZÓ BIT ADAPTER

STANLEY
FATMAX



STANLEY	i	☐	☒	📊
0-65-490	FATMAX® Csavarhúzó bit adapter 1/4" 125 mm	X	6	3253560654900
1-65-490	FATMAX® Csavarhúzó bit adapter 1/4" 125 mm	-	6	3253561654909

STANLEY® FATMAX® CSAVARHÚZÓ KÉSZLETEK

STANLEY
FATMAX



0-65-438

- 0-65-425 párhuzamos 3 mm x 100 mm, 3,5 mm x 75 mm, lapos 8 mm x 150 mm, 5,5 mm x 100 mm, Pozi PZ0 x 75 mm, PZ1 x 100 mm, PZ2 x 125 mm
- 0-65-438 párhuzamos 3,5 mm x 75 mm, 5,5 mm x 125 mm, lapos 6,5 mm x 150 mm, Phillips PH1 x 100 mm, PH2 x 125 mm, Pozi PZ1 x 100 mm, PZ2 x 125 mm

- FMHT0-62627 Párhuzamos (mm) 2,5 x 50, 3,5 x 75, 4 x 100, 5,5 x 125; lapos (mm) 6,5x150; Phillips (mm) PH1 & PH2

STANLEY	i	☐	☒	📊
0-65-425	7 db	X	7	3253560654252
0-65-438	7 db	X	7	3253560654382
FMHT0-62627	7 db	X	6	3253560626273



0-65-425



0-65-436

- 0-65-436 párhuzamos 3,5 mm x 75 mm, 5,5 mm x 150 mm. lapos 8 mm x 150 mm. Phillips PH1 x 100 mm, PH2 x 125 mm
- 0-65-440 párhuzamos 3,5 mm x 75 mm, 4 mm x 100 mm, 5,5 mm x 125 mm. Phillips PH1 x 100 mm, PH2 x 125 mm

- FMHT0-62639 Párhuzamos (mm) 3,5 x 75, 4 x 100, 5,5 x 125; Phillips (mm) PH1 & PH2; tartalmaz még: 250 mm Vízpumpafogót

STANLEY	i	☐	☒	📊
0-65-436	5 db	X	5	3253560654368
0-65-440	5 db	X	5	3253560654405
FMHT0-62639	5 db	X	6	3253560626396



0-65-437

- FatMax® 8 részes készlet: párhuzamos 3,5 mm x 75 mm, 5,5 mm x 125 mm, lapos 4 mm x 100 mm, 6,5 mm x 150 mm,

- 8 mm x 150 mm, Phillips PH0 x 75 mm, PH1 x 100 mm, PH2 x 125 mm

STANLEY	i	☐	☒	📊
0-65-437	8 db	X	8	3253560654375

- 0-65-428 párhuzamos 3,5 mm x 75 mm, 5,5 mm x 150 mm. lapos 5,5 mm x 100 mm, 8 mm x 150 mm, Pozi PZ1 x 100 mm, PZ2 x 125 mm
- 0-65-099 TT10 x 75 mm, TT15 x 75 mm, TT20 x 100 mm, TT25 x 100 mm, TT30 x 125 mm, TT40 x 125 mm

- FMHT0-62626 Párhuzamos (mm) 3,5 x 75, 4 x 100, 5,5 x 125; Phillips (mm) PH0, PH1 & PH2

STANLEY	i	☐	☒	📊
0-65-428	6 db	X	6	3253560654283
0-65-099	6 pcs	X	6	3253560650995
FMHT0-62626	6 pcs	X	6	3253560626266

STANLEY® FATMAX® 9/10/12 RÉSZES CSAVARHÚZÓ KÉSZLETEK

STANLEY
FATMAX



- 0-65-424 FatMax® 9 részes készlet: lapos 3 mm x 50 mm, 5,5 mm x 100 mm, 6,5 mm x 150 mm, párhuzamos 4 mm x 100 mm, 6,5 x 30 mm, 8 mm x 150 mm, Pozi PZ0 x 75 mm, PZ1 x 100 mm, PZ2 x 125 mm
- 0-65-426 FatMax® 12 részes készlet: párhuzamos 2,5 mm x 50 mm, 4 mm x 100 mm, 5,5 mm x 150 mm, lapos 5,5 mm x 100 mm, 6,5 mm x 30 mm, 8 mm x 150 mm, Philips PH0 x 75 mm, H1 x 100 mm, PH2 x 125 mm, Pozi PZ0 x 75 mm, PZ1 x 100 mm, PZ2 x 125 mm



- 0-65-439 FatMax® 10 részes párh., lapos PH készlet: Flared 5,5 x 100 mm; 6,5 x 150 mm; 8 x 150 mm; Parallel 3 x 50 mm; 4 x 100 mm; Phillips Ph00 x 50 mm; Ph0 x 75 mm; Ph1 x 100 mm; Ph2 x 125 mm, feszültség vizsgáló



STANLEY	i	☐	☒	☐
0-65-424	9 db	X	9	3253560654245
0-65-439	10 db	X	10	3253560654399
0-65-426	12 db	X	12	3253560654269

FATMAX® ROZSDAMENTES CSAVARHÚZÓK

STANLEY
FATMAX

- Rozsdamentes acélpengék a megnövelt korrózióvédelem érdekében
- A szűk nyakrész és a lekerekített sima vég a nyélen gyors, kényelmes forgatást biztosít
- Színkódos, nagy marokrésztű csavarhúzónyél a kényelem és a könnyű kiválasztás érdekében
- Homokfúvott pengecsúcsok biztosabb fogást garantálnak a csavaron



STANLEY	i	☐	☒	☐
FMHT0-62640	FATMAX® Rozsdamentes acél 4mm x 100mm párhuzamos	X	6	3253560626402
FMHT0-62641	FATMAX® Rozsdamentes acél 5,5mm x 100mm párhuzamos	X	6	3253560626419
FMHT0-62642	FATMAX® Rozsdamentes acél 6,5mm x 150mm lapos	X	6	3253560626426
FMHT0-62643	FATMAX® Rozsdamentes acél 8,5mm x 175mm lapos	X	6	3253560626433
FMHT0-62644	FATMAX® Rozsdamentes acél PH1 x 100mm	X	6	3253560626440
FMHT0-62645	FATMAX® Rozsdamentes acél PH2 x 125mm	X	6	3253560626457
FMHT0-62646	FATMAX® Rozsdamentes acél PZ1 x 100mm	X	6	3253560626464
FMHT0-62647	FATMAX® Rozsdamentes acél PZ2 x 125mm	X	6	3253560626471

STANLEY® FATMAX® VDE CSAVARHÚZÓK

STANLEY
FATMAX



- Precíz kialakítású csavarhúzóhegyek a tökéletes csavarilleszkedéshez

- Szigetelt pengerezés - minden STANLEY VDE csavarhúzó 10,000 volton tesztelt és 1,000 volt-ra garántált
- Kényelmes gumírozott fogantyú
- PH1 & PH2 vagy PZ1 & PZ2 csavarhúzót tartalmaz

STANLEY	i	☑	☒	📊
FMHT0-62648	Borneo PH1 x 100mm és PH2 x 125mm	X	6	3253560626488
FMHT0-62649	Borneo PZ1 x 100mm és PZ2 x 125mm	X	6	3253560626495

STANLEY® FATMAX® CSAVARHÚZÓK SZIGETELT

STANLEY
FATMAX



- Egyénileg tesztelt 10.000V-on
- Nagy átmérőjű nyél a megfelelő forgatónyomaték elérése érdekében
- Különlegesen erős Polyamid penge szigetelés nagy ütés, kopás és nedvesség ellenállást biztosít
- Az ergonomikusan kialakított nyél a magas forgatónyomaték mellett, a lekeskenyített nyakrészrel ugyanakkor biztosítja a leggyorsabb forgatás elérését a csavar becsvarásakor. A lágy rugalmas nyél megnövelt komfortérzetet ad hosszú használat esetére is

- Ipari minőségű - 1000 V – os szigetelés - Tested to EN60900:2004 Biztonságos használat 1000V-os feszültségig
- A színes csavarhúzónyél végződés segít a könnyű típuskiválasztást a megfelelő csavarhoz
- Síma domború végződés, a könnyű gyors forgathatóság érdekében
- Szemcsezórásos technológiával kezelt pengevégződés biztosabb fogást garantálnak
- Króm vanádium acél pengék nagy forgatónyomaték kifejtésére alkalmasak a törés veszélyének minimálisra csökkentésével
- A nyél közvetlen a pengére öntve, egy gyakorlatilag törhetetlen összeköttetést biztosít

STANLEY	i	☑	☒	📊
0-65-410	lapos 2,5 x 50 mm	X	6	3253560654108
0-65-411	lapos 3,5 x 75 mm	X	6	3253560654115
0-65-412	lapos 4 x 100 mm	X	6	3253560654122
0-65-413	lapos 5,5 x 150 mm	X	6	3253560654139
1-65-410	lapos 2,5 x 50 mm	-	6	3253561654107
1-65-411	lapos 3,5 x 75 mm	-	6	3253561654114
1-65-412	lapos 4 x 100 mm	-	6	3253561654121
1-65-413	lapos 5,5 x 150 mm	-	6	3253561654138

STANLEY® FATMAX® PHILLIPS CSAVARHÚZÓK SZIGETELT

STANLEY
FATMAX



STANLEY	i	☑	☒	📊
0-65-414	Ph 0 x 75 mm	X	6	3253560654146
0-65-415	Ph 1 x 100 mm	X	6	3253560654153
0-65-416	Ph 2 x 125 mm	X	6	3253560654160
1-65-414	Ph 0 x 75 mm	-	6	3253561654145
1-65-415	Ph 1 x 100 mm	-	6	3253561654152
1-65-416	Ph 2 x 125 mm	-	6	3253561654169

STANLEY® FATMAX® POZIDRIVE CSAVARHÚZÓK SZIGETELT

STANLEY
FATMAX



STANLEY	i	☑	☒	📊
0-65-417	Pz 0 x 75 mm	X	6	3253560654177
0-65-418	Pz 1 x 100 mm	X	6	3253560654184
0-65-419	Pz 2 x 125 mm	X	6	3253560654191
1-65-417	Pz 0 x 75 mm	-	6	3253561654176
1-65-418	Pz 1 x 100 mm	-	6	3253561654183
1-65-419	Pz 2 x 125 mm	-	6	3253561654190

STANLEY® FATMAX® SZIGETELT CSAVARHÚZÓ KÉSZLETEK

STANLEY
FATMAX



- 0-65-441 FATMAX® 6 részes szigetelt lapos, Phillips készlet: lapos 2,5 mm x 50 mm, 3,5 mm x 75 mm, 5,5 mm x 150 mm, Philips PH1 x 100 mm, PH2 x 125 mm, feszültség mérő

- 0-65-443 FATMAX® 6 részes szigetelt Csavarhúzó készlet lapos / Pozi: lapos 2,5 mm x 50 mm, 3,5 mm x 75 mm, 5,5 mm x 150 mm, Pozi PZ1 x 100 mm, PZ2 x 125 mm, feszültség mérő

STANLEY	i	☐	☒	☐
0-65-441	6 db	X	6	3253560654412
0-65-443	6 db	X	6	3253560654436



- lapos 2,5 mm x 50 mm, 3,5 mm x 75 mm, 5,5 mm x 150 mm, Philips PH0 x 75 mm, PH1 x 100 mm, PH2 x 125 mm, Pozi PZ0 x 75 mm, PZ1 x 100 mm, PZ2 x 125, feszültség mérő

STANLEY		☐	☒	☐
0-62-573	10 db	X	10	3253560625733

CUSHIONGRIP LAPOS



Mágneses hegy
– könnyű csavarfogás

Magas minőségű
acélpenge – csökkentett
kockázat pengetésre

Csavarhúzó
hegyek- megfelelő
hegy a megfelelő
csavarhoz

Rugalmas nyél
a tökéletes kényelem
érdekében

Nagy átmérőjű
nyél, amely nagy
forgatónyomatékokat
biztosít

STANLEY	i	☐	☒	☐
1-64-915	3 x 75 mm (műszerész)	-	6	3253561649158
1-64-916	5 x 100 mm	-	6	3253561649165
0-64-917	6,5 x 45 mm	X	6	3253560649173
1-64-917	6,5 x 45 mm	-	6	3253561649172

STANLEY	i	☐	☒	☐
0-64-919	lapos 6,5 x 150 mm	X	6	3253560649197
1-64-919	lapos 6,5 x 150 mm	-	6	3253561649196
0-64-921	lapos 8 x 150 mm	X	6	3253560649210
1-64-921	lapos 8 x 150 mm	-	6	3253561649219

CUSHIONGRIP™ CSAVARHÚZÓ LAPOS



STANLEY	i	☐	☒	▮
0-64-923	lapos 2,5 x 75 mm (műszerész)	X	6	3253560649234
1-64-923	lapos 2,5 x 75 mm (műszerész)	-	6	3253561649233
0-64-924	lapos 3 x 75 mm (műszerész)	X	6	3253560649241
1-64-924	lapos 3 x 75 mm (műszerész)	-	6	3253561649240

STANLEY	i	☐	☒	▮
STHT0-65509	lapos 4 x 100 mm	X	6	3253560655099
STHT1-65509	lapos 4 x 100 mm	X	6	3253561655098

CUSHIONGRIP™ CSAVARHÚZÓ PHILLIPS



STANLEY	i	☐	☒	▮
0-64-930	Ph 0 x 60 mm (műszerész)	X	6	3253560649302
1-64-930	Ph 0 x 60 mm (műszerész)	-	6	3253561649301
0-64-931	Ph 1 x 45 mm	X	6	3253560649319
0-64-932	Ph 1 x 75 mm	X	6	3253560649326

STANLEY	i	☐	☒	▮
1-64-932	Ph 1 x 75 mm	-	6	3253561649325
0-64-933	Ph 1 x 150 mm	X	6	3253560649333
0-64-934	Ph 2 x 45 mm	X	6	3253560649340
0-64-940	Ph 2 x 100 mm	X	6	3253560649401
1-64-940	Ph 2 x 100 mm	-	6	3253561649400
0-64-941	Ph 2 x 150 mm	X	6	3253560649418
0-64-949	Ph 3 x 150 mm	X	6	3253560649494

CUSHIONGRIP™ CSAVARHÚZÓ POZIDRIVE



STANLEY	i	☐	☒	▮
0-64-952	Pz 0 x 60 mm (műszerész)	X	6	3253560649524
1-64-952	Pz 0 x 60 mm (műszerész)	-	6	3253561649523

STANLEY	i	☐	☒	▮
0-64-955	Pz 1 x 75 mm	X	6	3253560649555
1-64-955	Pz 1 x 75 mm	-	6	3253561649554
1-64-956	Pz 2 x 45 mm	-	6	3253561649561
0-64-976	Pz 3 x 150 mm	X	6	3253560649760
0-64-974	Pz 2 x 100 mm	X	6	3253560649746
1-64-974	Pz 2x100 mm	-	6	3253561649745

CUSHIONGRIP™ CSAVARHÚZÓ TORX



STANLEY	i	☐	☒	▮
STHT0-65148	TORX TT 10 x 80 mm	X	1	3253560651480
STHT0-65149	TORX TT15 x 80 mm	X	1	3253560651497
STHT0-65150	TORX TT20 X 120 mm	X	1	3253560651503
STHT0-65151	TORX TT25 x 120 mm	X	1	3253560651510
STHT0-65152	TORX TT 27 X 120 mm	X	1	3253560651527
STHT0-65153	TORX TT 30 x 120 mm	X	1	3253560651534
STHT0-65154	TORX TT 40 x 120 mm	X	1	3253560651541
STHT2-65155	5 db készlet (TORX TT5 6 8 10 15)	X	1	3253562651556
STHT2-65156	6 db készlet (TORX TT10 15 20 30 40)	X	1	3253562651563

3 RÉSZES CUSHIONGRIP LAPOS ÉS PHILLIPS KÉSZLET



- 3 részes CushionGrip csavarhúzó készlet: lapos / Phillips párhuzamos 3 mm x 65 mm, lapos 5 x 100 mm, Phillips PH2 x 100 mm

STANLEY				
0-65-012	3 db	X	1	3253560650124

4 RÉSZES CUSHIONGRIP LAPOS ÉS PHILLIPS KÉSZLET



- 4 részes CushionGrip csavarhúzó készlet (Philips): párhuzamos 6,5 mm x 200 mm, lapos 5 mm x 100 mm, Phillips PH1 x 75 mm, PH2 x 150 mm

STANLEY				
0-65-013	4 db	X	1	3253560650131

6 RÉSZES CUSHIONGRIP LAPOS ÉS PHILLIPS KÉSZLET



- 0-65-007 6 részes CushionGrip csavarhúzó készlet (lapos / Phillips): párhuzamos 5 mm x 100 mm. lapos műszerész 3 mm x 75 mm, 5 mm x 100 mm, 6,5 x 150 mm, Phillips PH1 x 100 mm, PH2 x 150 mm

- 0-65-009 6 részes CushionGrip csavarhúzó készlet (Philips): lapos műszerész 5 mm x 100 mm, 6,5 x 45 mm, 6,5 x 150 mm, Phillips PH1 x 75 mm, PH2 x 45 mm, PH2 x 150 mm, feszültség vizsgáló

STANLEY				
0-65-007	6 db	X	1	3253560650070
0-65-009	6 db	X	1	3253560650094

8 RÉSZES CUSHIONGRIP LAPOS ÉS PHILLIPS KÉSZLET



- 8 részes CushionGrip csavarhúzó készlet (Philips) (lapos műszerész 3 mm x 75 mm, 5 mm x 100 mm, 6,5 mm x 45 mm, 6,5 mm x 150 mm. Phillips műszerész PH0 x 60 mm, PH1 x 75 mm, PH2 x 45 mm, PH2 x 150 mm)

STANLEY				
0-65-011	8 db	X	1	3253560650117

10 RÉSZES CUSHIONGRIP LAPOS ÉS PHILLIPS KÉSZLET



- 2-65-005 10 részes Cushion Grip készlet: lapos műszerész 3 mm x 75 mm, 5 mm x 100 mm, 6,5 mm x 45 mm, 6,5 mm x 150 mm, 8 mm x 150 mm, Phillips műszerész PH0 x 60 mm, PH1 x 75 mm, PH2 x 45 mm, PH2 x 100 mm, PH3 x 150 mm

- 2-65-014 10 részes Cushion Grip Pozí/ párhuzamos Csavarhúzó készlet: lapos műszerész 3 mm x 75 mm, 5 mm x 100 mm, 6,5 mm x 45 mm, 6,5 mm x 150 mm, 8 mm x 150 mm, Pozí műszerész PZ0 x 60 mm, PZ1 x 75 mm, PZ2 x 45 mm, PZ2 x 100 mm, PZ3 x 150 mm

STANLEY				
2-65-005	10 db	X	10	3253562650054
2-65-014	10 db	X	1	3253562650146

34 RÉSZES MULTIBIT CSAVARHÚZÓ



- Króm vanádium pengék
- Gumírozott nyél
- Méret és típusjelölés a nyélen
- ANSI szabványoknak megfelelő

- STHT0-70885 - 1 Multibit csavarhúzó, 33 behajtóhegy (1"/25 mm), Phillips #0, #1 x 2, #2 x 2, #3, lapos 3, 3.5, 4.5, 5, 5.5, 6,7mm, Torx T5, T6, T7, T8, T10, T15, T20, T25, T27, T30, T4, Hex 1/16", 5/64", 3/32", 1/8", 5/32", 3/16", 1/4", 5/16", 9/32", 1 Bit tároló

STANLEY				
STHT0-70885	34 részes multibit csavarozó	X	12	3253560708856

34 RÉSZES CSAVARHÚZÓ KÉSZLET



- Közvetlen a pengére öntött nyél - a hatásosabb forgatónyomaték átvitelhez
- Króm vanádium pengék
- Nagyméretű kényelmes „gumírozott nyél
- Méret és típus a nyélen feltüntetve – könnyebb kiválasztás érdekében

- ANSI szabványoknak megfelelően
- 8 db csavarhúzó: lapos: 3x75, 5x75, 6x100 mm, Phillips: ph0x75, ph1x75, ph2x100 mm. Torx: T15x100, T20x100 mm, 5pcs precíziós csavarhúzó: lapos: 2.0x50, 2.5x50, 3.0x50; Phillips: ph00x50, ph0x50, 1pc multibit csavarhúzó, 20 db bit (1"/25mm), 4 db lapos: 3, 4, 5, 6 mm, 3 db Phillips: ph1, ph2, ph3, 4pc Pozi: pz0, pz1, pz2, pz3, 5 db Torx: T10, T15, T20, T25, T30, 4pc Hex: H3, H4, H5, H6



STANLEY				
STHT0-62141	34 részes csavarhúzó készlet	X	8	3253560621414

39 RÉSZES CSAVARHÚZÓ KÉSZLET

- Króm vanádium penge
- Gumírozott nyél
- Méret és típusjelölés a nyélen
- Nylon hordtáska
- ANSI szabványoknak megfelelő



- STH0-62114 - 5 hagyományos csavarhúzó: 1/8x3" (3x75 mm); 3/16x4" (5x100 mm); 1/4x1.5" (6x38 mm); 1/4x4" (6x100 mm); 5/16x8" (8x200 mm), 5 Phillips Screwdrivers: #0 x 3" (#0x75 mm); #1x4" (#1x100 mm); #2x1.5" (#2x38 mm); #2x4" (#2x100 mm); #3x6" (#3x150 mm), 6 Precíziós csavarhúzó: 3 hagyományos csavarhúzó 2,5x50 mm, 3.0x50 mm, 3.5x50 mm, 3 Phillips csavarhúzó #00x50mm, #0x50 mm, #1x50 mm, 1 Multibit csavarhúzó, 18 Bits (1"/25 mm): Torx: T10, T15, T20, T25, T30, T40, Hex: 2 mm, 2.5 mm, 3 mm, 4 mm, 5 mm, 5.5 mm, Phillips: # 1x 2, #2 x 2, #3 x 2, 1 Long Nose Pliers 6" (150 mm), 1 kombináltfogó 6" (150 mm), 1 Mágnesező és demágnesező, 1 Nylon táska

STANLEY				
STHT0-62114	39 részes csavarhúzó készlet	X	7	3253560621148

49 RÉSZES CSAVARHÚZÓ KÉSZLET

- Króm vanádium pengék
- Gumírozott nyél
- Méret és típusjelölés a nyélen
- Nylon hordtáskát tartalmaz
- ANSI szabványoknak megfelelő



- STH0-70886 - 4 hagyományos csavarhúzó: 1/8x3" (3x75 mm); 3/16x3" (5x75 mm); 1/4x4" (6x100 mm); 5/16x6" (8x150 mm), 3 Phillips csavarhúzó: #0 x 3" (#0x75 mm); #1x3" (#1x75 mm); #2x4" (#2x100 mm), 10 Precíziós csavarhúzó: Standard: 2x50 mm, 2.5x50 mm, 3x50 mm, Phillips: #000x50 mm, #00x50 mm, #0x50 mm, Torx: T6x50 mm, T7x50 mm, T8x50 mm, T10x50 mm, 9 Sockets; 1 Adaptor: 5/32", 3/16", 1/4", 5/16", 11/32", 3/8", 7/16", 15/32", 1/2", 1 Multibit csavarhúzó, 21 behajtóhegy (1"/25 mm): Torx: T10, T15, T20, T25, T27, T30, T40, Hex: 2, 2.5, 3, 4, 5 mm, Phillips: #0, #1, #2, #3, Standard: 4, 5, 6 mm

STANLEY				
STHT0-70886	49 részes csavarhúzó klt.	X	8	3253560708863

42 RÉSZES CSAVARHÚZÓ KÉSZLET

- Króm vanádium penge
- Gumírozott fogantyú
- méret és típusjelölés a nyélen
- nylon hordtáska
- ANSI szabványoknak megfelelő



- STH0-62113 - 5 hagyományos csavarhúzó: 1/8x3" (3x75 mm); 3/16x4" (5x100 mm); 1/4x1.5" (6x38 mm); 1/4x6" (6x150 mm); 5/16x6" (8x150 mm), 5 Phillips csavarhúzó: #0x3" (#0x75 mm); #1x3" (#1x75 mm); #2x1.5" (#2x38 mm); #2x4" (#2x100 mm); #3x6" (#3x150 mm), 2 Torx® csavarhúzó: T10 x 4" (T10 x 100 mm); T20 x 4" (T20 x 100 mm), 7 precíziós csavarhúzó, 3 hagyományos csavarhúzó 2.5x50 mm, 3.0x50 mm, 3.5x50 mm, 2 Phillips csavarhúzó #00x50 mm, #0x50 mm, 2 Torx csavarhúzó T6x50 mm, T8x50 mm, 1 Multibit csavarhúzó, 20 Bits (1"/25 mm): Standard: 3, 5 mm x 2, 6, 8, 10 mm, Phillips: #1, #2 x 2, #3, Torx: T5, T7, T15, T20, T25, Square: #0, #1, #2 x 2, #3, 1 Mágnesező és Demágnesező, 1 Nylon hordtáska

STANLEY				
STHT0-62113	42 részes csavarhúzó készlet	X	7	3253560621131

48 RÉSZES CSAVARHÚZÓ KÉSZLET, TOKKAL

- Króm vanádium pengék
- Gumírozott nyélrész
- Méret és típusjelölés a nyélen
- Nylon hordtáskával szállítva
- ANSI szabványoknak megfelelő



- STH0-70887 - 5 hagyományos csavarhúzó: 1/8x3" (3x75 mm); 3/16x4" (5x100 mm); 1/4x1.5" (6x38 mm); 1/4x6" (6x150 mm); 5/16x6" (8x150 mm), 5 Phillips csavarhúzó: #0 x 3" (#0x75 mm); #1x3" (#1x75 mm); #2x1.5" (#2x38 mm); #2x4" (#2x100 mm); #3x6" (#3x150 mm), 2 Torx® csavarhúzó: T10 x 4" (T10 x 100 mm); T20 x 4" (T20 x 100 mm), 7 Precíziós csavarhúzó; 3 hagyományos 2.5x50 mm, 3.0x50 mm, 3.5x50 mm, 2 Phillips Screwdrivers #00x50 mm, #0x50 mm, 2 Torx Screwdrivers T6x50 mm, T8x50 mm, 1 Multibit csavarhúzó, 20 Bits (1"/25 mm): Standard: 3, 5 mm x 2, 6, 8, 10 mm, Phillips: #1, #2 x 2, #3, Torx: T5, T7, T15, T20, T25, Square: #0, #1, #2 x 2, #3, 1 Mágnesező és Demágnesező, 1 Nylon táskával

STANLEY				
STHT0-70887	48 részes csavarhúzó klt + nylon táskával	X	7	3253560708870

69 RÉSZES CSAVARHÚZÓ KÉSZLET

- Közvetlen a pengére öntött nyél – a hosszabb élettartam és a hatékonyabb forgatónyomaték átvitel érdekében
- Króm vanádium penge
- Nagyméretű gumírozott fogantyúrész – nagyobb forgatónyomaték eléréséhez
- Méret és típusjelölés a nyélen – könnyű választás érdekében
- ANSI szabványoknak megfelelő

- 21 db csavarhúzó: 8 db lapos: 5x38 mm, 3x75 mm, 5.5x75 mm, 5.5x150 mm, 6x100 mm, 6.5x150 mm, 8x150 mm, 8x250 mm; 7db phillips: ph2x38 mm, ph0x75 mm, ph1x75 mm, ph1x150 mm, ph2x100 mm, ph2x150 mm, ph3x200 mm, 5pc Torx: T10x75 mm, T15x100 mm, T20x100 mm, T25x100 mm, T30x100 mm, 1 db 50 mm Multibit csavarhúzó, 8 db precíziós csavarhúzó: lapos: 2.5x50 mm, 3x50 mm, 3.5x50 mm, Phillips: ph000x50 mm, ph00x50 mm, ph0x50 mm. Torx: T15x50 mm, T20x50 mm, 40 db bits (1"/25 mm): 8 db Phillips: ph0, ph1, ph2x5, ph3, 9 db Hex: H1.5, H2, H2.5, H3, H4, H5, H6, H7, H8, 9 db Torx: T8, T10, T15, T20, T25, T27, T30, T35, T40, 8 db Pozi: pz0, pz1, pz2x5, pz3, 6 db Slotted: 3, 4, 5, 6, 6, 7 mm



STANLEY				
STHT0-62139	69 részes csavarhúzó készlet	X	5	3253560621391

57 RÉSZES CSAVARHÚZÓ KÉSZLET

- 8 db csavarhúzó: lapos: 6x38 mm, 5x75 mm, 6x100 mm, 8x150 mm, Phillips: PH2x38, PH1x75, PH2x100, PH3x150 mm, 1 db 50 mm Multibit csavarhúzó, 8 db precíziós csavarhúzó: Lapos: 2.0x50, 2.5x50, 3.0x50, Phillips: PH000x50, PH00x50, PH0x50. Torx: T6x50, T8x50, 19 db bits (1"/25 mm): Lapos: 4, 4.5, 5.5, 6, Phillips: PH0, PH1, PH2, PH2, PH3, Hex: H2, H2.5, H3, H4, H5, H6. Torx: T20, T25, T30, T40, 1 db mágneses dugókulcs adaptor (1"/25 mm), 20 db 1/4"x20 mm dugókulcsok: 4, 5, 6, 7, 8, 9, 10, 11, 12, 13, 5/32", 3/16", 7/32", 1/4", 9/32", 5/16", 11/32", 3/8", 7/16", 1/2", 1 db műanyag csavartartó állvány, falra szerelhető. 4 db csavarral



- Közvetlen a pengére öntött nyél - a forgatónyomaték minél hatásosabb átvitelére
- Króm vanádium penge
- Nagyméretű gumírozott nyélrész
- Méret és típusjelölés a nyélen
- ANSI szabványoknak megfelelő

STANLEY				
STHT0-62143	57 részes csavarhúzó készlet	X	5	3253560621391

ESSENTIALS CSAVARHÚZÓ



- Alapszintű csavarhúzó mindennapi használatra
- Puha markolatú nyél a kényelemért
- Króm, vanádium rúd a stabilitásért és a korrózióval szembeni ellenállásért
- Szilárdabb hegy a hosszabb élettartamért
- Akasztólyuk

STANLEY	?	☒	☒	☒
STHT0-60273	PZ0 x 50 mm	X	6	3253560602734
STHT0-60274	PZ 1 x 100 mm	X	6	3253560602741
STHT0-60275	PZ 2 x 30 mm	X	6	3253560602758
STHT0-60276	PZ 2 x 100 mm	X	6	3253560602765
STHT0-60280	PH 0 x 50 mm	X	6	3253560602802
STHT0-60308	PH 1 x 100 mm	X	6	3253560603083
STHT0-60329	PH 2 x 30 mm	X	6	3253560603298
STHT0-60335	PH 2 x 100 mm	X	6	3253560603359
STHT0-60358	Párhuzamos 3 x 75 mm	X	6	3253560603588
STHT0-60378	Párhuzamos 4 x 100 mm	X	6	3253560603786
STHT0-60389	Kiszélesedő 5,5 x 150 mm	X	6	3253560603892
STHT0-60401	Kiszélesedő 6,5 x 30 mm	X	6	3253560604011
STHT0-60413	Kiszélesedő 6,5 x 150 mm	X	6	3253560604134
STHT0-60427	Kiszélesedő 8 x 175 mm	X	6	3253560604271

STANLEY	?	☒	☒	☒
STHT1-60273	PZ0 x 50 mm	-	24	3253561602733
STHT1-60274	PZ 1 x 100 mm	-	24	3253561602740
STHT1-60275	PZ 2 x 30 mm	-	24	3253561602757
STHT1-60276	PZ 2 x 100 mm	-	24	3253561602764
STHT1-60280	PH 0 x 50 mm	-	24	3253561602801
STHT1-60308	PH 1 x 100 mm	-	24	3253561603082
STHT1-60329	PH 2 x 30 mm	-	24	3253561603297
STHT1-60335	PH 2 x 100 mm	-	24	3253561603358
STHT1-60358	Párhuzamos 3 x 75 mm	-	24	3253561603587
STHT1-60378	Párhuzamos 4 x 100 mm	-	24	3253561603785
STHT1-60389	Kiszélesedő 5,5 x 150 mm	-	24	3253561603891
STHT1-60401	Kiszélesedő 6,5 x 30 mm	-	24	3253561604010
STHT1-60413	Kiszélesedő 6,5 x 150 mm	-	24	3253561604133
STHT1-60427	Kiszélesedő 8 x 175 mm	-	24	3253561604270



- STHT0-60214: 6 db (T: 10x100 mm; 15x100 mm; 20x100 mm; 25x100 mm; 30x150 mm; 40x150 mm)
- STHT0-60208: 6 db (Kiszélesedő: 3x100 mm; 5,5x100 mm; 6,5x150 mm; Ph:0x50 mm; 1x75 mm; 2x100 mm)
- STHT0-60209: 6 db (Kiszélesedő: 4x100 mm; 5,5x100 mm; 6,5x150 mm; 8x175 mm; Ph:1x75 mm; 2x100 mm)
- STHT0-60210: 8 db (Kiszélesedő: 3x75 mm; 4x100 mm; 5,5x100 mm; 6,5x150 mm; 8x175 mm; Ph:0x50 mm; 1x75 mm; 2x100 mm)
- STHT0-60211: 10 db (Kiszélesedő: 3x75 mm; 4x100 mm; 5,5x100 mm; 6,5x150 mm; 8x175 mm; Ph:0x50 mm; 1x75 mm; 2x100 mm; Pz: 1x100 mm; 2x100 mm)
- STHT0-60212: 12 db (Kiszélesedő: 4x100 mm; 5,5x100 mm x 2; 6,5x150 mm; 8x175 mm; Ph:1x75 mm; 2x100 mm; Pz: 1x100 mm; 2x100 mm; T:15x100 mm; 20x100 mm; 25x100 mm)
- STHT0-60213: 20 db (Kiszélesedő: 2,5x50 mm; 3x75 mm x 2; 4x100 mm x 2; 5,5x100 mm x 2; 6,5x150 mm x 2; 8x175 mm; Ph: 0x50 mm; 1x75 mm; 2x100 mm x 2; Pz: 1x100 mm; 2x100 mm x 2; T: 10x100 mm; 15x100 mm; 20x100 mm)

STANLEY	?	☒	☒	☒
STHT0-60214	6 db	X	6	3253560602147
STHT0-60208	6 db	X	6	3253560602086
STHT0-60209	6 db	X	6	3253560602093
STHT0-60210	8 db	X	6	3253560602109
STHT0-60211	10 db	X	4	3253560602116
STHT0-60212	12 db	X	4	3253560602123
STHT0-60213	20 db	X	4	3253560602130

STANLEY® FATMAX® 4:1 - ÁTTÉTELŰ GYORSRACSNIS CSAVARHÚZÓ BITEKKEL



- 4:1 áttétel a gyorsabb működés érdekében
- Racsnis mechanizmus
- Bit tárolás a nyélben (6 db bit)
- Hagyományos csavarhúzóként is működik
- 12 részes bit klt: PH1, PH2, PH3, PZ1, PZ2, PZ3, Torx 10, 15, 25, Slotted 5, 6, 5, 8 mm



STANLEY	?	☒	☒	☒
0-69-236	235 mm	X	4	3253560692360

STANLEY® FATMAX® RACSNIS KÉSZLETEK

STANLEY
FATMAX



Új racsni csavarhúzó kínálat amelyek a következőket tartalmazza:

- 45 fogazású racsni, magas forgatónyomatékot biztosítva
- Nagyméretű gumírozott markolat, bit tárolással
- 3-pozíciós racsni jobbra, balra és rögzített állapotú racsni használatra
- Lapos, Phillips & Pozi bitek különböző variációja a lenti táblázat szerint

A különböző szettek tartalma:

- FMHT0-62688: marok csavarhúzó szűk helyekhez
- FMHT0-62689: 2 Lumen LED világítás sötét helyekhez
- FMHT0-62690: standard modell
- FMHT0-62691: Pisztoly fogantyús kivitel a nagyobb nyomaték érdekében

megj: LED csak a FMHT0-62689 típushoz



Típus	Marok	LED	Hagyományos	Pisztoly fogantyú
STANLEY	FMHT0-62688	FMHT0-62689	FMHT0-62690	FMHT0-62691
Bitek száma	6	12	12	12
Lapos (mm)	5, 6,5	5, 6,5, 8	5, 6,5, 8	5, 6,5, 8
Phillips (Ph)	PH1, PH2	PH1, PH2, PH3	PH1, PH2, PH3	PH1, PH2, PH3
Pozi (PZ)	PZ1, PZ2	PZ1, PZ2, PZ3	PZ1, PZ2, PZ3	PZ1, PZ2, PZ3
Torx (T)	-	T10, T15, T20	T10, T15, T20	T10, T15, T20
LED	-	•	-	-
	X	X	X	X
	6	6	6	6
	3253560626884	3253560626891	3253560626907	3253560626914

STANLEY® FATMAX® RACSNIS CSAVARHÚZÓ BITEKEL

STANLEY
FATMAX



- 40 fogas, változtatható forgásirányú, zárható racsni, három pozíció
- Dupla komponensű nyél
- Finoman lekerekített nyélvég, a kényelmes és gyors forgatás érdekében
- Ergonómikus, háromoldalas nyélkialakítás, a biztos fogáshoz

- Kivehető penge hatszögletű nyílással, elektromos kéziszerszámhoz csatlakoztatási lehetőséggel
- Gyors kioldású mágneses bit tartó
- Gyakori felhasználású CRV hatszögletű bitek, torx, lapos, PZ és PH
- Recézett penge
- Pengetárolás 6 db bit részére

STANLEY				
0-69-214	11 db-os	x	4	3253560692148

STANLEY® FATMAX® CLIP-N-GRIP™ MULTIBIT CSAVARHÚZÓ

STANLEY
FATMAX



- Speciális beépített Clip-N-Grip™ csavartartó rendszer
- Beépített tároló lezáró kupakkal, mely hat behajtóhegyet tud tárolni
- Kétanyagú markolat biztosítja a fokozott kényelmet
- Edzett és hőkezelt rúd garantálja a hosszú élettartamot
- Króm vanádium behajtóhegyek
- Majdnem minden típusú csavarhoz használható - alumínium, bronz, műanyag stb.

STANLEY				
9-69-188	STANLEY® FATMAX® Clip-N-Grip™ Multibit csavarhúzó	kinálódoboz	12	3253569691883

MULTIBIT RACSNIS CSAVARHÚZÓ + 10 BEHAJTÓHEGY



- Multibit racsnis csavarhúzó + 10 Bits (párhuzamos 6,5 & 5 mm; Phillips n°1, 2; Pozidriv n° 1, 2, Torx T10, T15, Robertson n° 1, 2)
- 3-pozíciós racsnis mechanizmus
- Három oldalú, kényelmes nagyméretű nyél a maximális forgatónyomaték érdekében
- Mágneses fej a biztos bit tartás és gyors csere érdekében
- Könnyen hozzáférhető behajtóhegyek

STANLEY				
0-68-010	Racsni csavarhúzó + 10 bit	X	6	3253560680107

MULTIBIT CSAVARHÚZÓ + 10 BEHAJTÓHEGY



- 10 db tartalék behajtóhegygel
- Háromoldalas csavarhúzónyél, a maximum komfort és forgatónyomaték érdekében
- Krómozott szár
- Szabadalmazott könnyen átlátható és hozzáférhető bittartó
- Csapágyas, rugós mechanizmus segíti a könnyű hozzáférést a bitekhez

STANLEY				
0-68-011	Racsni nélküli csavarhúzó + 10 bit	X	6	3253560680114

STANLEY MULTIBIT CSAVARHÚZÓ

0-66-358



0-66-357

- Mágneses vég
- lecsavarható nyélvég
- Tartós ABS műanyag
- Belső bit tároló
- 66-357 multibit csavarhúzó + Phillips 1pt és 2pt, Pozidrive 1pt és 2pt és slotted 4,5 mm és 6 mm
- 66-358 behajtó mechanizmus- Jobb, bal és stop + Phillips 1pt és 2pt, Pozidrive 1pt és 2pt, és slotted 4,5 mm és 6 mm

STANLEY				
0-66-357	7 db-os	X	3	3253560663575
0-66-358	7 db- racsnis	X	3	3253560663582

PISZTOLYFOGANTYÚS 24 RÉSZES CSAVARHÚZÓ KÉSZLET



- Pisztoly fogantyús csavarhúzó készlet (lapos 6 mm; Ph 2 pt.; lapos 5, 6, 7 mm; Ph 1, 2, 3 pt.; Torx: T10, T15, T20; Hex: 3, 4, 5 mm; extension 6 pcs. dugókulcsok: 5, 6, 8, 9, 10, 11 mm)
- Racsnis csavarhúzó, rotációs kontrol kapcsolóval
- Praktikus műanyag tárolódobozban

STANLEY	i	☐	☒	☐
0-63-022	22 db-os	X	2	3253560630225

PISZTOLYFOGANTYÚS 40 RÉSZES CSAVARHÚZÓ KÉSZLET



- Pisztolyfogantyús csavarhúzó készlet (9 lapos. 5,6, 7 mm; Ph 1, 2, 3; lapos 5, 6, 7; Ph. 0, 1, 2, 3 i 3 pt.; Torx T10, T15, T20, T25, T27, T30; Hex tips: 2, 3, 4, 5, 5,5, 6mm; négyszögletű: S1, S2, S3; extension; 6 db dugókulcsok: 6, 7, 8, 9, 10, 11 mm)
- Racsnis csavarhúzó, rotációs kontrol kapcsolóval
- Praktikus műanyag tárolódobozban

STANLEY	i	☐	☒	☐
0-63-038	38 db-os	X	2	3253560630386

CSERÉLHETŐ FEJŰ CSAVARHÚZÓ



- Phillips 1 és 2, 2 x lapos, és 2 nut behajtó (1/4 in and 5/16 in)
- Ergonomikus bimateriális nyél

- Hatlapfejű 6mm & 8 mm; lapos 4,5 mm & 6 mm; PH 1 & 2

STANLEY	i	☐	☒	☐
0-68-012	Cserélhető fejű csavarhúzó	X	12	3253560680121

3 POZÍCIÓS RACSNIS CSAVARHÚZÓ ROTÁCIÓS KONTROLL KAPCSOLÓVAL



- Kényelmes, bimateriális nyéllel
- 1 x Stanley racsnis csavarhúzó

- 1 x 1/4" bit tartó adapter
- Cserélhető 25 mm-es, 1/4"-os bitek: 2 x párhuzamos: 6 mm, 7 mm/ 2 x PH1, 2 x PH2, PH3 / Torx T15, T15, T20, T25, T27 / HEX 3mm, 4mm, 5mm
- 1/4"-os hatszögletű bit tartó: 5, 6, 7, 8, 9, 10mm & 1/4, 5/16, 11/32, 3/8, 7/16, 1/2"

STANLEY	i	☐	☒	☐
0-54-925	-	1	x	3253560549251

10 RÉSZES FLEXIBILIS CSAVARHÚZÓ KÉSZLET



- 10 cserélhető 1/4" bit és adapter, Ph: 1, 2, 3; Torx: T15, T20; négyszögletű: 1, 2; lapos: 4,5, 6 7Bit tárolóval, övtartóval
- Komfortos kétkomponensű nyél

STANLEY				
0-62-508	10 részes flexibilis csavarhúzó készlet	X	4	3253560625085

3 ÉS 6 RÉSZES MULTIBIT CSAVARHÚZÓ KÉSZLET

STHT0-62635



STHT0-62636



STHT0-62638



- Mindegyik modell átlátszó nyéllel a könnyű bit választáshoz
- Nincs gumirozás - teljesen tisztítható
- Erős, tartós polypropilén anyag
- Precíz kialakítású tartó a bitek biztonságos fogásáért (STHT0-62635 & STHT0-62636 csak)

STANLEY	STHT0-62635	STHT0-62636	STHT0-62638
	Multi-bit 3 behajtóheggyel	Multi-bit 6 behajtóheggyel	Multi-bit adaptor 6 behajtóheggyel
Fej mérete (mm)	3, 5, 5	5, 6, 7	4,5, 6,5
Mini lapos csavarhúzó	-	2 x 35mm	-
Phillips (PH)	PH1	PH1, PH2	PH1, PH2
Pozidrive (PZ)	-	-	PZ1, PZ2
	X	X	X
	6	6	6
	3253560626358	3253560626365	3253560626389

9 RÉSZES CSERÉLHETŐ FEJŰ CSAVARHÚZÓ KÉSZLET



- 9 db-os.: Ph: 0, 1, 2; lapos: 3, 4,5, 6; 1 x ár; 1 x kiszedő; 1 x kampó vezető
- Ergonomikus, kétkomponensű nyél
- Praktikus helykihasználás

STANLEY				
0-62-511	9 db	X	6	3253560625115

CSAVARHÚZÓK

PRECÍZIÓS CSAVARHÚZÓ KÉSZLETEK



A cserélhető pengés készletek kényelmes nyélbe épített tárolóval rendelkeznek

A bitek biztos fogása garantált

Cserélhető pengés

Fix pengés

Hex bit

3 készlet szerepel a kínálatban - cserélhető pengés, rögzített pengés és hex bit-es.

Minden modell megfelel a DIN és ISO szabványoknak

Minden precíziós csavarhúzó új gumírozott fogantyúval rendelkezik a megnövelt kontroll és a kényelem érdekében

Minden készlet praktikus tárolódobozban kerül forgalomba



PRECÍZIÓS CSAVARHÚZÓKÉSZLETEK ADATAI

	Precíziós cserélhető pengés			Precíziós Rögzített penge			Precíziós Hex Bit
STANLEY	STHT0-62628	STHT0-62629	STHT0-62633	STHT0-62630	STHT0-62631	STHT0-62632	STHT0-62634
Darabszám	4	8	16	4	6	6	32
Lapos (mm)		1, 1,2, 1,5, 1,8, 2, 2,5	1, 1,2, 1,5, 1,8, 2, 2,5		1, 1,2, 1,5, 1,8	2, 2,5, 3	1, 1,2, 1,5, 1,8, 2, 2,5, 3
Phillips (PH)		PH000, PH00	PH000, PH00		PH000, PH00	PH000, PH00, PH0	PH000, PH00, PH0
Pozidrive (PZ)							PZ0, PZ1
Torx (T)	T5, T6, T7, T8		T5, T6, T7, T8	T6, T7, T8, T9			T5, T6, T7, T8, T9
Hex (mm)			0,9, 1,3, 1,5, 2				0,9, 1,3, 1,5, 2, 2,5, 3, 4
Resistorx (TT)							TT10, TT15, TT20
Triwings							2, 3, 4
Square							2, 3
	X	X	X	X	X	X	X
	6	6	6	6	6	6	6
	3253560626280	3253560626297	3253560626334	3253560626303	3253560626310	3253560626327	3253560626341

STANLEY® FATMAX® 6 RÉSZES MŰSZERÉSZ KÉSZLET

STANLEY
FATMAX®



- A nagy átmérőjű markolat nagy forgatónyomatékot ad, ami szükséges a facsavarok behajtásánál
- A színekódos végek könnyen azonosíthatóvá teszik a megfelelő méretű eszköz kiválasztását
- Finoman domborított végek a gyors forgó mozgáshoz – sebesség és kényelem
- Sörétezett hegyek a megnövelt forgatónyomaték és a korrózióvédelem érdekében
- Lágú fogású markolat – a kiváló markolat tökéletes kombinációja lassítja a kéz elfáradását
- Króm vanádium acél rúd nagy forgatónyomatékot enged és csökkenti a hegy törésének veszélyét
- A markolat direkt a rúdra formálva, gyakorlatilag törhetetlen kötést biztosít, igen megbízható és extra hosszú élettartamot biztosít

STANLEY				
0-65-492	6 db-os klt	X	12	3253560654924

6 RÉSZES PRECÍZIÓS CSAVARHÚZÓ KÉSZLET



- 6 részes precíziós csavarhúzó készlet (Parallel 1,4, 2,0, 2,4, 3; Phillips Ph0, Ph1)
- Króm vanádium acél penge, fekete oxid csúcsbevonattal –HRC 53 keménységgel
- Kényelmes, könnyen kezelhető nyél
- Praktikus műanyag tároló

STANLEY				
0-66-052	6 db	X	6	0076174660524

6 RÉSZES PRECÍZIÓS MŰSZERÉSZ CSAVARHÚZÓ KÉSZLET



- 6 részes csavarhúzó készlet
- Phillips 1,4, 2, 2,4, 3 mm; Pozidriv n° 0, 1
- Krómzott nyél, forgatható nyélvég

STANLEY				
1-66-039	6 db	X	6	3253561660399

5 RÉSZES PRECÍZIÓS CSAVARHÚZÓ KÉSZLET



- Precíziós műszerész készlet 0,8; 1; 1,2; 1,6 és 2 mm csavarhúzókkal
- A pörgető mechanizmus gyors és könnyű behajtást biztosít

- Nickel felület a hosszú élettartam és tisztántarthatóság érdekében

STANLEY				
STHT0-62686	5 részes műszerész csavarhúzó készlet 0,8; 1; 1,2; 1,6 & 2mm	X	6	3253560626860

STANLEY® FATMAX® ÁR/FURATELŐKÉSZÍTŐ

STANLEY
FATMAX®

- Krómozott, éles pontozó, lyukat ütni a fába furás előtt

- Kényelmes és hatékony, ergonomikus, kétkomponensű nyél



STANLEY				
0-65-491	5 x 75 cm	X	6	3253560654917

STANLEY® FATMAX® FESZÜLTSGMÉRŐ

STANLEY
FATMAX®

- VDE/GS által független vizsgálatokon jóváhagyva
- Az 5 mm-es ujjvédő megvédi a használat attól, hogy véletlen lecsússzon a keze a markolatról

- Jól látható jelzőfény találat esetén
- ISO csúcs, tartós fekete foszfátból
- A króm-vanádium szár nem hajlik és csúszásbiztos
- Francia gyártmány



STANLEY				
FMHT0-64985	3,5 x 65 mm	X	6	3253560649852

220 V-250 V FÁZISCERUZA

- Feszültségmérő csavarhúzó
- Szigetelt csavarhúzó penge

- Szigetelt műanyag nyél



STANLEY				
STHT0-66121	3 x 65 mm	X	6	3253560661212
STHT0-62685	3 x 105 mm	X	6	3253560626853

1/4" HEX POZIDRIVE BEHAJTÓHEGY

- Króm vanádium acél
- Kovácsolt csiszolt a tartósság érdekében
- Precíziós megmunkálás



STANLEY	i	☐	☒	☐
0-68-949	Pz2 x 25 mm	X	3 x 1	3253560689490
0-68-953	Pz3 x 25 mm	X	3 x 1	3253560689537
1-68-945	Pz1 x 25 mm	X	25 x 1	3253561689451
1-68-949	Pz2 x 25 mm	X	25 x 1	3253561689499
1-68-953	Pz3 x 25 mm	X	25 x 1	3253561689536
1-68-948	Pz2 x 50 mm	X	10 x 1	3253561689482

1/4" HEX PHILLIPS BEHAJTÓHEGY

- Króm vanádium acél
- Kovácsolt csiszolt a tartósság érdekében
- Precíziós megmunkálás



STANLEY	i	☐	☒	☐
0-68-946	Ph2 x 25 mm	X	3 x 1	3253560689469
1-68-942	Ph1 x 25 mm	-	25 x 1	3253561689420
1-68-946	Ph2 x 25 mm	-	25 x 1	3253561689468
1-68-947	Ph2 x 50 mm	-	10 x 1	3253561689475
1-68-950	Ph3 x 25 mm	-	25 x 1	3253561689505
3-68-946	Ph2 x 25 mm	-	100 x 1	3253563689466

1/4" HEX TORX BEHAJTÓHEGY

- Króm vanádium acél
- Kovácsolt csiszolt a tartósság érdekében
- Precíziós megmunkálás



STANLEY	i	☐	☒	☐
0-68-842	T20 x 25 mm	X	3 x 1	3253560688424
1-68-842	T20 x 25 mm	-	25 x 1	3253561688423
1-68-843	T25 x 25 mm	-	25 x 1	3253561688430
1-68-845	T30 x 25 mm	-	25 x 1	3253561688454

1/4" POZIDRIVE BEHAJTÓHEGY

- Króm vanádium acél
- Kovácsolt csiszolt a tartósság érdekében
- Precíziós megmunkálás



STANLEY	i	☐	☒	☐
1-68-992	Ph 2 x 50 mm	-	10 x 1	3253561689925
1-68-926	Pz 2 x 50 mm	X	10 x 1	3253561689260
3-68-804	Pz 2 x 70 mm	-	10 x 1	3253563688049
3-68-807	Pz 2 x 100 mm	-	10 x 1	3253563688070

KETTŐS VÉGŰ PHILLIPS BEHAJTÓHEGY

- Kettős végű 1/2"-es négyszögletű behajtó
- Precíziós megmunkálással, általános felhasználásra



STANLEY				
1-68-784	Ph 1 + 2	X	10 x 1	3253561687846

KETTŐS VÉGŰ POZIDRIVE BEHAJTÓHEGY

- Kettős végű 1/4"-os behajtóhegy
- Általános használatra, hosszú élettartammal



STANLEY				
1-68-786	Pz 1 + 2	X	10 x 1	3253561687860

EXTRA-KEMÉNY TORZIÓS BEHAJTÓFEJEK PHILLIPS FEJRE

- 1/4" Extra Erős Torziós Behajtó Philips fejjel (25 mm)
- Megfelel az ISO 1173 és a DIN 3126 szabványoknak
- Nagyon kemény behajtófejek



STANLEY				
1-13-689	Ph2 x 25 mm	x	6 x 1	3253561136894

EXTRA KEMÉNY POZIDRIVE TORZIÓS BEHAJTÓFEJ

- Megfelel az ISO 1173 és a DIN 3126 szabványoknak
- 1/4" Extra Kemény Torziós Behajtó Pz feje - 25 mm



STANLEY				
1-13-635	Pz2 x 25 mm	x	6 x 1	3253561136351

MÁGNESES DUGÓFEJ HATSZÖG CSAVARHOZ

- 1/4" Mágneses hatos Dugófej
- Mágnes tartja a reteszt a fúrón



STANLEY				
1-13-646	10 x 65 mm	-	1	3253561136467

NÉGYSZÖGLETES BEHAJTÓ ADAPTER

- 1/4" Négyzetes behajtó adapter - 50 mm



STANLEY				
1-13-649	50 mm	X	1	3253561136474

MÁGNESES BIT ADAPTER

- 1/4" a legtöbb tokmányhoz csatlakozó hatlapos bit adapter



STANLEY				
0-68-732	60 mm	X	1	3253560687328
1-68-732	60 mm	-	5 x 1	3253561687327
3-68-729	75 mm	-	5 x 1	3253563687295

BIT KÉSZLETEK



- 6 részes behajtóhegy készlet, műanyag dobozban

STANLEY	i	☐	☒	☐
1-68-735	5 db.: Ph: 0, 1, 2 lapos: 0,6 x 4,5, 1 x 5,5, 1,2 x 6,5 mm	X	1	3253561687358
1-68-737	6 db.: Ph: 1, 2; Pz: 1, 2; lapos: 0,8 x 5, 1,2 x 6,5 mm	X	1	3253561687372
1-68-738	6 db.: Pz: 0, 1, 2 lapos: 0,6 x 4,5, 1 x 5,5, 1,2 x 6,5 mm	X	1	3253561687389
1-68-739	6 db.: torx: T10, T15, T20, T25, T30, T40	X	1	3253561687396

BIT KÉSZLET



- 9 részes behajtóhegy készlet, műanyag dobozban

STANLEY	i	☐	☒	☐
1-68-734	10 db.: Ph: 1, 2, 3; Pz: 1, 2, 3; lapos: 0,6 x 4,5; 1,0 x 5,5, 1,2 x 6,5 mm; + mágneses bit tartó	X	20	3253561687341
1-68-724	10 db.: Ph: 2; Pz: 1, 2, 3; torx : T10, T15, T20, T25, T30 + mágneses bit tartó	X	20	3253561687242

19 RÉSZES 1/4" BEHAJTÓFEJKÉSZLET (25 mm)



- Behajtófejkészlet + 1 Mágneses fejtartó zárógyűrűvel

- Rovátkolt: 4,5-5,5-6,5 mm; Phillips: PH1-PH2; Pozidrive: PZ1-PZ2-PZ3-PZ4; Torx: T10-T15-T20-T25-T30-T40; Hatszögű: 3-4-5 mm; mágneses bit tartó adapter: 60 mm

STANLEY	i	☐	☒	☐
1-13-901	1/4"	-	1	3253561139017

200 RÉSZES BIT KÉSZLET



- 190 bit hegy valamint 10 bit tartó, precíziós megmunkálással

STANLEY	i	☐	☒	☐
1-68-741	200 db.: lapos: 4,0 x 25 mm - 10 db.; 5 x 25 mm - 10 db., 6,5 x 25 mm - 10 db.; 8 x 25 mm - 10 db.; Ph: 0 x 25 mm - 10 db., 1 x 25 mm - 15 db., 2 x 25 mm - 20 db.; 3 x 25 mm - 10 db.; Kettős végű 1, 2 - 10 db.; Pz: 0 x 25 mm - 10 db., 1 x 25 mm - 15 db.	-	10	3253561687419

31 RÉSZES 1/4" BEHJTÓFEJKÉSZLET (25 mm)



- Behajtófejkészlet + 1 Mágneses bittartó zárógyűrűvel
- Rovátkolt: 4-4,5-5,5 mm; Phillips: PH1-PH2-PH3; Pozidrive: PZ1-PZ2-PZ3; Torx: T10-T15-2xT20-2xT25-2xT27-2xT30-2xT40; Tamperproof Torx: T10 -T15-T20-T25-T30; Hatszögű: 3-4-5-6 mm; bit tartó adapter: 50 mm

STANLEY				
1-13-903	1/4"	-	1	3253561139031

32 RÉSZES 1/4" BEHJTÓFEJKÉSZLET (25 mm)



- Behajtófejkészlet + 1 Mágneses fejtartó zárógyűrűvel
- Rovátkolt: 4-5,5-6,5-8 mm; Phillips: PH1-PH2-PH3; Pozidrive: PZ1-PZ2-PZ3; Hatszögű: 3-4-5-6 mm; Torx: T8-T10-T15-T20-T25-T27-T30-T40; Tamperproof Torx: T10-T15-T20-T25-T27-T30-T40. Mágneses bit tartó adapter: 60 mm. 1/4" mini racsn

STANLEY				
1-13-904	1/4"	-	1	3253561139048

32 RÉSZES 1/4" BEHJTÓFEJKÉSZLET (25 mm)



- Behajtófejkészlet + 1 Mágneses fejtartó zárógyűrűvel
- Rovátkolt: 4.5-5.5-6.5-8 mm. Phillips: PH1-PH2-PH3. Pozidrive: PZ1-PZ2-PZ3. Hatszögű: 3-4-5-6 mm. Torx: T8-T10-T15-T20-T25-T27-T30-T40. Tamperproof Torx: T10-T15-T20-T25-T27-T30-T40. Mágneses bit tartó: 60 mm. 1/4" hatszög alakú Dugókulcs. 1/4" adapter

STANLEY				
1-13-905	1/4"	-	1	3253561139055

40 RÉSZES 1/4" BEHAJTÓFEJKÉSZLET (25 mm)



- Behajtófej készlet + 1 mágneses bit tartó zárógyűrűvel + 1 racsnis behajtó

- Rovátkolt: 4,5-5,5-6,5-8 mm; Phillips: PH1-PH2-PH3; Pozidrive: PZ1-PZ2-PZ3; Hatszögű: 3-4-5-6 mm; Torx: T8-T10-T15-T20-T25-T27-T30-T40; Tamperproof Torx: T10-T15-T20-T25-T27-T30-T40; 1/4" . Dugókulcsok: 6-7-8-10-11-12-13 mm; Mágneses bit tartó: 60 mm; 1/4" Mini racsnis; 1/4" adapter

STANLEY				
1-13-906	1/4"	-	1	3253561139062

40 RÉSZES 1/4" BEHAJTÓFEJ KÉSZLET (25 mm) NO.2



- Behajtófej készlet + 1 mágneses bit tartó zárógyűrűvel + 1 racsnis irányváltós csillagkulcs

- Vájatos: 4,5-5,5-6,5-8 mm; Phillips: PH1-PH2-PH3; Pozidriv: PZ1-PZ2-PZ3; Hatszögű: 3-4-5-6mm; Torx: T8-T10-T15-T20-T25-T27-T30-T40; Tamperproof Torx: T10-T15-T20-T25-T27-T30-T40; 1/4" -es: 6-7-8-10-11-12-13 mm; Mágneses bit tartó: 60 mm; 1/4" Dugókulcs 1/4" adapter, 1/4", mini racsnis csillagkulcs

STANLEY				
1-13-907	1/4"	-	1	3253561139079

61 RÉSZES 1/4" BEHAJTÓFEJKÉSZLET (25 mm)



- Fúró készlet + 1 Mágneses bit tartó adapter zárógyűrűvel

- Vájatos: 4-4,5-5,5-6-6,5-8 mm; Phillips: PH0-PH1-2xPH2-2xPH3-PH4; Pozidrive: PZ1-2xPZ2-2xPZ3-PH4; Torx: T10-T15-T20-T25-T27-T30; Tamperproof Torx: 3xT10-3xT15-6xT20-T25-T30-T40; Hatszögű: 2x3-4-5-3x6-8 mm; mágneses bit tartó: 60 mm

STANLEY				
1-13-902	1/4"	-	1	3253561139024

HOGYAN VÁLASSZUK KI A MEGFELELŐ DUGÓKULCSOT VAGY KULCSOT

DUGÓKULCSOK

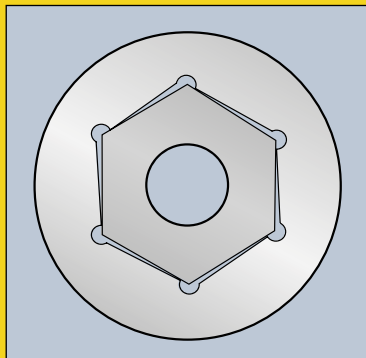

A dugókulcsok 6 pontos illetve 12 pontos kialakítással elérhetőek. A 12 pontos kialakítás biztosabb fogást garantál, ha

nehezen hozzáférhető az anya.

A 6 pontos dugókulcsok, bár nehezebb szögben történő hozzáférést biztosítanak, erősebb igénybevétel esetén javasoltak.

A leghatásosabbak és az anya részére is megfelelő védelmet biztosító dugókulcsok a Maxi Drive profile dugókulcsok, melyeknél az erő kifejtés nem az élekre koncentrálódik, ahol a kopás és a törés veszélye a legnagyobb.

A dugókulcsok elérhetőek hagyományos hosszúságban, a legáltalánosabb használatra valamint hosszított kivitelben.

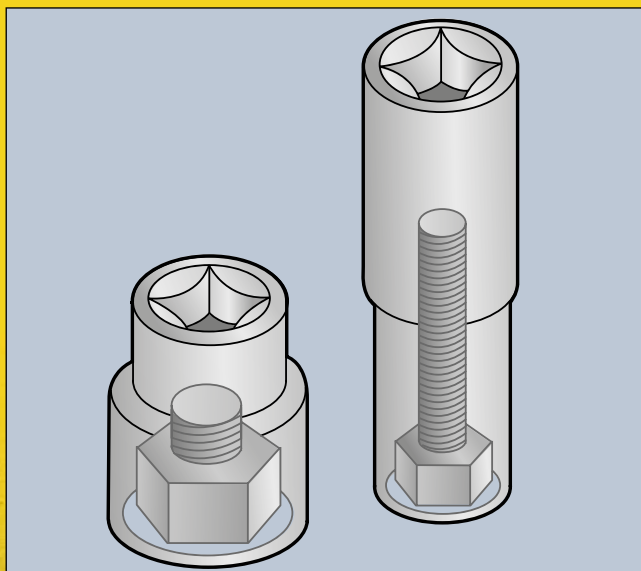

RACSNIS HAJTÓKAROK

A forgatónyomatékot a dugókulcsra egy meghajtókarral fejtjük ki egy négyszögletű csatlakozórészen keresztül. Ennek mérete a dugókulcsokhoz való alkalmazkodás szerint - 1/4" 3/8" or 1/2" meghajtású lehet. Változatos kínálatunkban speciális készletek, vegyes méretösszetételű készletek is találhatóak 4 mm-től egészen 32 mm-ig.

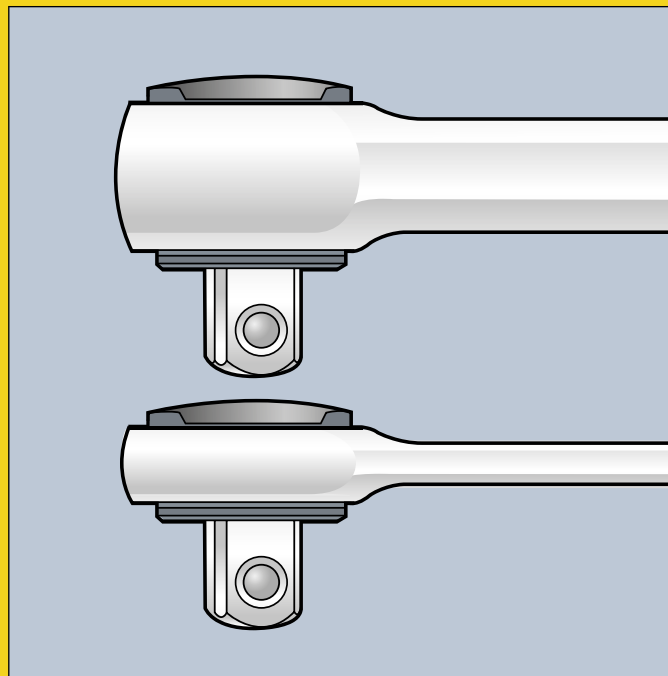

A Stanley MicroTough a legfinomabb működést és könnyű hozzáférést biztosít, nehezen elérhető helyekhez. A nyújtott formájú fejrész 20-30%-kal kisebb, mint a hagyományos racsnis fejek, és finom fogazása révén 5 fokként, azaz nagyon finoman állítható.

Amennyiben munkája során gyakran előfordul, hogy nehezen hozzáférhető helyeken kell dolgoznia, keresse a csuklós fejú racsnis kulcsot, mely szabad mozgást vagy rögzített állást biztosít 5 pozícióban.

Olajos kézzel történő munkavégzés közben, a racsnis karnak feltétlen kell, hogy gyorskioldó mechanizmusa legyen.

MICROTOUGH™ 1/4" RACSNIS KAR

- 1/4" –es hajtókar
- ISO szabványnak megfelelő
- DynaGrip két komponensű nyél a komfortos fogás érdekében
- polírozott krómbevonat
- Dugókulcs rögzítő rendszer
- Finom fogazás, 5 fokos léptetéssel
- 20-30% -kal kisebb, nyújtott fejú, szűkebb helyeken is könnyű hozzáférést biztosít



STANLEY	i	☐	☒	📊
4-85-576	143 mm, 1/4"	X	10	3253564855761
4-85-577	208 mm, 3/8"	X	10	3253564855778
4-85-578	254 mm, 1/2"	X	5	3253564855785

PROFESSZIONÁLIS RACSNIS

- Racsnis – nyújtott fej – Kétkomponensű markolat
- 5 fokos léptetéssel
- Matt króm bevonat
- Megfelel az ISO 3315 és a DIN 3122 szabványoknak



STANLEY	i	☐	☒	📊
1-13-770	1/4" – 165 mm	-	10	3253561137709
1-13-848	3/8" – 210 mm	-	10	3253561138485
1-13-708	1/2" – 250 mm	-	5	3253561137082

GYORSKIOLDÁSÚ 1/4" RACSNIS KAR

- Kerek racsnis fej
- Jobb és bal forgatási irány, polírozott
- Gyorskioldó gomb extra biztonságot és könnyű működést biztosít
- Kényelmes fogású nyél, mely a legjelentősebb ipari vegyi anyagoknak ellenáll



STANLEY	i	☐	☒	📊
4-86-395	160 mm, 1/4"	X	1	3253564863957
4-86-396	220 mm, 3/8"	X	10	3253564863964
4-86-397	265 mm, 1/2"	X	5	3253564863971

1/2" T HAJTÓKAR

- Megfelel T vagy L Konfigurációnak
- Magas csavarás ellenállás
- Króm vanádium fémötvözet



STANLEY	i	☐	☒	☐
1-17-259	1/2" – 243 mm	-	1	3253561172595

1/2" HAJTÓKAR

- Króm vanádium kar 1/2" -os fejfel
- Csúszásmentes kar
- Matt felület
- ISO 3315 és DIN 3122 szabványok szerint



STANLEY	i	☐	☒	☐
0-72-428	425 mm, 1/2"	X	4	3253560724283

1/2" TOLDÓSZÁR

- Króm Vanádium acél
- Teljesen polírozott króm felület a tartósság és a antikorrozio érdekében



STANLEY	i	☐	☒	☐
4-86-408	250 mm, 1/2"	X	10	3253564864084

TOLDÓSZÁR

- Magas csavarás ellenállás
- Króm vanádium fémötvözet
- Matt króm vastag bevonat
- Megfelel az ISO 3316 és a DIN 3123 szabványoknak



STANLEY	i	☐	☒	☐
1-13-710	1/2" – 75 mm	-	5	3253561137105
1-17-260	1/2" – 130 mm	-	5	3253561172601
1-17-261	1/2" – 250 mm	-	5	3253561172618

STANLEY® FATMAX® 1/4" HAJTÓSZÁR

STANLEY
FATMAX

- Ergonomikus kialakítás
- Magas rugalmasságú kétanyagos markolat
- Ellenáll a közönséges vegyszereknek
- Matt króm vastag bevonat
- Megfelel az ISO 3315 és a DIN 3122 szabványoknak



STANLEY	i	☐	☒	☐
1-13-910	158 mm x 1/4"	-	6	3253561139109

ADAPTER



- Kézi használatra
- Matt króm vastag bevonat
- Megfelel az ISO 3316 és a DIN 3123 szabványoknak

STANLEY	i	☐	☒	☐
1-17-262	1/2" F – 3/8" M	-	10	3253561172625

1/2"-3/8" ADAPTER



- Króm vanádium acél
- Polírozott króm felület

STANLEY	i	☐	☒	☐
4-86-414	34,5 mm	X	20	3253564864145

1/4" BITFEJ ÁTALAKÍTÓ



- Króm vanádium fémötözet
- Kézi használatra
- Matt króm bevonat

STANLEY	i	☐	☒	☐
1-86-124	1/4"	-	6	3253561861246

1/2" GYERTYAKULCS

- Króm vanádium 1/2"

- Matt felület

STANLEY	i	☞	☒	☐
0-17-685	16 mm, 1/2"	X	10	3253560176853
0-72-609	13/16", 1/2"	X	6	3253560726096

1/2" 6 PONTOS METRIKUS DUGÓKULCS

- Magas csavarás ellenállás
- Króm vanádium fémötözet
- Még erőteljesebb szorítás és hosszabb élettartam
- Maxi-Drive profil: csavaró erőátvitel a lapos részekben a sarkok helyett

- Matt króm vastag bevonat
- Megfelel az ISO 2725-1 és a DIN 3124 szabványoknak
- Kézi használatra

STANLEY	i	☞	☒	☐
1-17-086	8 mm	-	10	3253561137099
1-17-087	9 mm	-	10	3253561137129
1-17-088	10 mm	-	10	3253561170881
1-17-089	11 mm	-	10	3253561170898
1-17-090	12 mm	-	10	3253561170904
1-17-091	13 mm	-	10	3253561170911
1-17-092	14 mm	-	10	3253561170928
1-17-093	15 mm	-	10	3253561170935
1-17-257	30 mm	-	1	3253561172571
1-17-258	32 mm	-	1	3253561172588
1-17-256	29 mm	-	1	3253561172564

STANLEY	i	☞	☒	☐
1-17-094	16 mm	-	10	3253561170942
1-17-095	17 mm	-	10	3253561170959
1-17-096	18 mm	-	10	3253561170966
1-17-097	19 mm	-	10	3253561170973
1-17-098	20 mm	-	10	3253561170980
1-17-099	21 mm	-	10	3253561170997
1-17-250	22 mm	-	10	3253561172502
1-17-251	23 mm	-	10	3253561172519
1-17-252	24 mm	-	10	3253561172526
1-17-253	26 mm	-	1	3253561172533
1-17-254	27 mm	-	1	3253561172540
1-17-255	28 mm	-	1	3253561172557

1/2" 12 PONTOS METRIKUS DUGÓKULCS

- Magas csavarás ellenállás
- Króm vanádium fémötözet
- Még erőteljesebb szorítás és hosszabb élettartam
- Maxi-Drive profil: csavaró erőátvitel a lapos elemeken a sarkok helyett

- Matt króm vastag bevonat
- Megfelel az ISO 2725-1 és a DIN 3124 szabványoknak
- Kézi használatra

STANLEY	i	☞	☒	☐
1-17-051	8 mm	-	10	3253561170515
1-17-052	9 mm	-	10	3253561170522
1-17-053	10 mm	-	10	3253561170539
1-17-054	11 mm	-	10	3253561170546
1-17-055	12 mm	-	10	3253561170553
1-17-056	13 mm	-	10	3253561170560
1-17-057	14 mm	-	10	3253561170577
1-17-058	15 mm	-	10	3253561170584
1-17-059	16 mm	-	10	3253561170591
1-17-060	17 mm	-	10	3253561170607

STANLEY	i	☞	☒	☐
1-17-061	18 mm	-	10	3253561170614
1-17-062	19 mm	-	10	3253561170621
1-17-063	20 mm	-	10	3253561170638
1-17-064	21 mm	-	10	3253561170645
1-17-065	22 mm	-	10	3253561170652
1-17-066	23 mm	-	10	3253561170669
1-17-067	24 mm	-	10	3253561170676
1-17-068	26 mm	-	5	3253561170683
1-17-069	27 mm	-	5	3253561170690
1-17-070	28 mm	-	5	3253561170706
1-17-071	29 mm	-	5	3253561170713
1-17-072	30 mm	-	5	3253561170720
1-17-073	32 mm	-	5	3253561170737

1/2" HOSSZÚ DUGÓKULCS



- Króm vanádium hosszú dugókulcs 1/2" , 12 pontos
- Matt kivitel
- ISO 3315 és DIN 3122 normák szerint

STANLEY	i	☐	☒	☐
0-72-429	10 mm, 1/2"	X	6	3253560724290
0-17-278	12 mm, 1/2"	X	6	3253560172787
0-17-279	13 mm, 1/2"	X	6	3253560172794
0-17-280	14 mm, 1/2"	X	6	3253560172800
0-17-281	15 mm, 1/2"	X	6	3253560172817
0-17-282	16 mm, 1/2"	X	6	3253560172824
0-17-283	17 mm, 1/2"	X	6	3253560172831
0-17-284	18 mm, 1/2"	X	6	3253560172848
0-17-285	19 mm, 1/2"	X	6	3253560172855
0-17-286	21 mm, 1/2"	X	4	3253560172862
0-17-287	22 mm, 1/2"	X	4	3253560172879
0-17-289	24 mm, 1/2"	X	4	3253560172893
0-17-290	27 mm, 1/2"	X	4	3253560172909
0-17-291	30 mm, 1/2"	X	2	3253560172916
0-17-292	32 mm, 1/2"	X	2	3253560172923

11-RÉSZES 1/4" STANLEY® FATMAX® ROTÁCIÓS RACSNIS KAR DUGÓKULCSOKKAL

STANLEY
FATMAX



- 11 részes készlet: 1/4" fekete króm rotációs racsnis; fekete króm dugókulcsok: 4, 5, 5,5, 6, 7, 8, 9, 10, 11, 13 mm
- Könnyű és gyors - tekerje a markolatot a gyors racsnizásért
- A rotációs technológiával ideális használni a bonyolult elérhető helyeken
- Kényelmes kétkomponensű markolat
- Könnyű használni a csúcán a irányváltót
- gyorskioldás
- Felhasználóbarát „Try Me” csomagban
- ISO szabvány szerint
- STANLEY® szabadalmazott fejlesztése
- A dugókulcsok premium fekete króm bevonatban

STANLEY	i	☐	☒	☐
0-94-607	11 db	X	3	3253560946074

9-RÉSZES 3/8" STANLEY® FATMAX® ROTÁCIÓS RACSNIS KAR DUGÓKULCSOKKAL

STANLEY
FATMAX



- 9 részes készlet: 3/8" fekete króm rotációs racsnis; fekete króm dugókulcsok: 10, 11, 12, 13, 14, 15, 17, 19 mm
- Könnyű és gyors - tekerje a markolatot a gyors racsnizásért
- A rotációs technológia elsősorban nehezen hozzáférhető helyeken előnyös
- Kényelmes kétkomponensű markolat
- Könnyű irányváltó használat
- Gyorskioldó fej
- Felhasználóbarát „Try Me” csomagban
- ISO szabvány szerint
- STANLEY® szabadalmazott fejlesztése

STANLEY	i	☐	☒	☐
0-94-606	9 db	x	3	3253560946067

1/4" -OS MICROTOUGH™ 10-RÉSZES KÉSZLET



- 10 részes készlet: 1/4" króm MicroTough racsn; króm dugókulcsok: 4, 5, 5.5, 6, 7, 8, 10, 11, 13 mm
- Finom fogazás, 5 fokos léptetéssel
- Finom fogak 72-fogú állás
- Hüvelykujjal működtethető kétirányú váltó
- Kényelmes kétanyagú markolat
- ISO szabvány szerint
- STANLEY® szabadalmazott fejlesztése
- 1 x 1/4" króm MicroTough racsn. 9 x króm dugókulcsok: 4, 5, 5.5, 6, 7, 8, 10, 11, 13 mm

STANLEY				
0-94-610	10 részes	X	3	3253560946104

3/8" SQ DRIVE MICROTOUGH™ 9-RÉSZES KÉSZLET



- 9 Részés készlet: 3/8" króm MicroTough racsn; króm dugókulcsok: 8, 10, 11, 12, 13, 15, 17, 19 mm
- Hüvelykujjal működtethető kétirányú váltó
- Kényelmes kétanyagú markolat
- Teljes ISO szabvány szerint
- STANLEY® szabadalmazott fejlesztése
- A világ legkisebb feje (22% kisebb, mint 3/8" kerek fej)
- Nagyszerű hozzáférés a szűkebb helyeken is
- Gyorskioldó racsn kialakítás
- Finom fogak 72-fogú állás

STANLEY				
0-94-611	9 részes	X	3	3253560946111

9-RÉSZES TELESZKÓPOS RACSNIS KÉSZLET ÉS 12 PONTOS DUGÓKULCSOK



- 9 részes készlet: 3/8" króm toldható racsn; króm dugókulcsok: 8, 10, 11, 12, 13, 15, 17, 19 mm
- A markolat kialakítás engedi a 350 mm-es hosszt: rögzíthető 5 különböző helyen, zárható és gyorskioldó racsn
- ISO szabvány szerint
- Elérhető 3/8" racsn

STANLEY				
0-94-609	9 részes	X	3	3253560946098



TIPPEK ÉS TRÜKKÖK

TIP 1

A dugókulcsokat hatékonyan használva fokozottan figyelni kell, hogy melyik irányba hajtjuk befelé és csavarjuk kifelé a csavarokat. Ha a csavar nem forog, finoman ellenőrizd, mert lehet, hogy a menet nincs a helyén vagy a mérete nem egyezik a csavarral.

TIP 2

Tekerd be a csavart amíg kézzel bírod azután használd a kulcsot a végső szorításra. Normál körülmények között ne feszítsd tovább az anyagot, mint ahogy az szükséges.

TIP 3

A behajtókar mérete passzoljon a használt dugókulcshoz, mert egyébként könnyen megroncsolhatja a csavart alkatrészt. Amikor csak lehetséges húzd a nyelet magad felé a jobb kontroll miatt.

TIP 4

Ha a meghúzáshoz előírt nyomaték elősorban biztonsági vagy funkcionális szempontok miatt szükséges, akkor van szükség nyomatékkulcsra.

TIP 5

Bizonyosodj meg, hogy a kulcs és a csavar mérete megegyezik. Még akkor is, ha a dugókulcs megfelelőnek tűnik, megfelel, mert egy hajszálnyi kis különbség is végzetes lehet, és a csavar sarkait deformálhatja, ami nagyon megnehezítheti a jövőbeni kiszedést/eltávolítást.

TOP TIP

Ha nehezen elérhető helyeken kell a csavarokkal dolgoznod, válaszd a zárható toldó rudat, hogy elérd a csavart a dugókulcs elhagyásának kockázata nélkül, nehogy beessen a gépbe vagy a motortérbe.

MicroTough™ TECHNOLOGY



DUGÓKULCS KÉSZLETEK

STANLEY® FATMAX® MATT FEKETE KRÓM ÉS SELYEMFÉNYŰ KRÓM DUGÓKULCS KÉSZLETEK

STANLEY
FATMAX

Matt fekete króm készletek lézeres méretjelölésekkel a könnyű választáshoz



FATMAX® készletek választhatóak matt fekete vagy selyemfényű króm kivitelben

Minden készlet erős hordtáskában (a minta a 96 részes készlet FMHT0-73021)



Kétkomponensű nyél a racsnis karon

60 fogas racsnis 6 fokos léptetési lehetőséggel finom beállításokhoz is



A készletek kínálata 25 -től 96 db-os készletig. Lásd a lenti táblázatot

STANLEY® FATMAX® DUGÓKULCSKÉSZLETEK ADATAI

	STANLEY	Kivitel	Készlet tartalma			
25 részes	FMHT0-73924	Matt Fekete króm	Racsnis 1/4", toldás 75 és 150 mm 1/4", csúszó T-rúd 150 mm 1/4", csukló 1/4", 14x 6-pt dugókulcs 1/4" 3,5; 4; 4,5; 5; 5,5; 6 mm, 7-14 mm, 6x 6-pt mély dugókulcs 1/4" 8-13 mm	-	4	3253560739249 3253560730246
	FMHT0-73024	selyemfényű króm				
25 részes	FMHT0-73923	Matt Fekete króm	Racsnis 1/2", U-csukló 1/2", toldás 75 mm 1/2", gyertyakulcs 16 és 21 mm, 15x 6-pt dugókulcs 1/2" 10-24 mm, 5x 6-pt mély dugókulcs 1/2" 9-14	-	2	3253560739232 3253560730239
	FMHT0-73023	selyemfényű króm				
50 részes	FMHT0-73922	Matt Fekete króm	Racsnis 1/2", toldás 75 és 125 mm 1/2", csukló 1/2", gyertyakulcs 1/2" 6-pt 16 mm, Bit fogó, Bit adapter, 21x 6-pt dugókulcs 1/2" 10 mm, 11-28 és 30, 32 mm, 12x kombinált imbuszkulcs	-	2	3253560739225 3253560739263
	FMHT0-73926	selyemfényű króm				
84 részes	FMHT0-73921	Matt Fekete króm	Racsnis 1/4", 1/2"; 1/4" T-rúd, csukló 1/4" és 1/2"; toldás 75 és 125 mm; 1/2" gyertyakulcs 1/2" 6-pt 16 és 21 mm; bit fogó; bit adapter; 12x dugókulcs 1/4" 6-pt 4,4,5,5,5,6-13 mm; 9x 6-pt mély dugókulcs 1/4" 4-11 és 13 mm; 13x 6-pt dugókulcs 1/2" 12-24 mm; 1/4" dugókulcs-behajtók: (lapos 4; 5,5; 7 mm, hatlapú 3, 4, 5, 6, 8, 10 mm, 10x kombinált imbuszkulcs 8-17 mm, 10x bit (hornyolt 4, 6, 8, PH 0, 1, 2, 3, PZ 1, 2, 3), 10x bit (hatlapú 3,4,5,6,8, TT 10,15,20,25,30)	-	2	3253560739218 3253560730222
	FMHT0-73022	selyemfényű króm				
96 részes	FMHT0-73021	Matt Fekete króm	Racsnis 1/4", 3/8", 1/2"; csukló 3/8" és 1/2"; T-rúd, Bit fogó; Bit adapter; 10x bit (sl 4,6, 8, PH 0,1,2, 3, PZ 1,2,3), 10x bit (hatlapú 3,4,5,6,8, TT 10,15,20,25,30); L-kulcs 14PC. MM; toldás 75 és 150 mm 1/4" és 3/8"; 60 és 125 mm 1/2"; 14x dugókulcs: 1/4" 6-pt 3,5;4;4,5;5;5,5;6-14 mm, 11x 3/8" 6-pt dugókulcs 8-19 mm; 11x 1/2" 6-pt dugókulcs 14-24 mm; 10x kombinált imbuszkulcs 8-17 mm	-	2	3253560730215 3253560739256
	FMHT0-73925	selyemfényű króm				

15-RÉSZES 1/4" DRIVE METRIKUS DUGÓKULCS KÉSZLET



- 15 részes készlet: 11 x 1/4" szabványos imbusz dugókulcsok: 4, 5, 6, 7, 8, 9, 10, 11, 12, 13, 14 mm; 1 x 1/4" gyorskioldó racsnimarkolat; 2 x Toldó rúd 150 mm, 75 mm; 1 x Csúszó T rúd
- Tekerhető fejú racsnimarkolat gyorskioldós kétirányú racsnival
- Teljesen krómozott és polírozott felület a tartósságért és a korróziógátlásért
- Kényelmes és tartós markolat

STANLEY				
0-86-775	15 részes	X	1	3253560867751

18-RÉSZES 1/4"-OS MICROTUGH™ RACSNIS KÉSZLET



- 17 részes készlet: 11 x 1/4" hagyományos hatszögű dugókulcs; 4, 5, 5.5, 6, 7, 8, 9, 10, 11, 12, 13 mm; 1 x 1/4" meghajtású MicroTough racsnis hajtókar; 2 x hosszabbító 150 mm, 75 mm; 1 x 1/4" behajtó nyél; 1 x univerzális csatlakozó; 1 x adapter 1/4" F X 3/8" M
- MicroTough professzionális racsnis kar, gyorskioldású, kétirányú, a hagyományos fejekhez képest 20-30%-kal kisebb, nyújtott fejrész
- Finom fogazása révén 5 fokos léptetési lehetőséggel a finomabb működtetéshez
- Polírozott tartós minőségű felület
- Két komponensű kényelmes nyél

STANLEY				
2-85-582	18 részes	-	1	3253562855824

20-RÉSZES 1/4" DUGÓKULCS KÉSZLET



- 20 részes készlet: 1/4" Kerek racsnis; forgó markolat; toldó rúd 75 mm; bit tartó; X6 Bitek
- Króm dugókulcsok: 4, 5, 6, 7, 8, 9, 10, 11, 12, 13 mm
- Gyorskioldó és kétirányú váltó
- Kényelmes markolat
- Kágylószerű táska és zárható doboz

STANLEY				
1-94-649	20 részes	-	4	3253561946493

21-RÉSZES 1/4" METRIKUS DUGÓKULCS KÉSZLET



- 21 részes klt: 10 1/4" szabványos imbusz dugókulcsok: 4, 5, 6, 7, 8, 9, 10, 11, 12, 13 mm; 1 1/4" drive gyorskioldós racsnimarkolat; 2 Toldórúdak 150 mm, 75 mm; 1 1/4" Tekerhető markolat; 1 1/4" imbusz bit adapter; 3 Phillips bitek 1pt, 2pt, 3pt; 3 Vájt bitek 4, 5, 5, 6, 5 mm

- Tekerhető fejú racsnimarkolat gyorskioldós kétirányú racsnival
- Teljesen krómozott és polírozott felület a tartósságért és a korróziógátlásért
- Kényelmes és tartós markolat ellenáll a legtöbb ipari oldószernek

STANLEY				
1-87-025	21 részes	X	1	3253561870255

30-RÉSZES 1/4" DUGÓKULCS KÉSZLET



- 30 részes készlet: 1/4" Kerek racsn; forgó markolat; toldó rúd 75 mm; univerzális elem; bit tartó; X6 Bitek
- Króm dugókulcsok: 4, 5, 6, 7, 8, 9, 10, 11, 12, 13 mm
- Mély króm dugókulcsok: 5, 6, 7, 8, 9, 10, 11, 12, 13 mm
- Gyorskioldó és kétirányú váltó
- Kényelmes markolat
- Kagylószerű, zárható doboz

STANLEY				
1-94-651	30 részes	-	4	3253561946516

1/4" 35 RÉSZES KÉSZLET



- 1/4" racsn. Racsn kétkomponensű markolattal, DR. 6 pontos dugókulcs: 4-4,5-5-5,5-6-7-8-9-10-11-12-13-14 mm, DR. Hosszabbító: 50 mm-100 mm, DR. univerzális joint, DR. Mágneses behajtófej tartó kétanyagú fogás, behajtófej tartó, 16 Behajtófejek (25 mm) - Rovátkolt: 4-5,5-6,5 mm, Pozidrivee: 1-2-3, Tamperproof Torx: 10-15-20-25-30-40, Hatszögű: 3-4-5-6 mm

STANLEY				
1-94-672	35 részes	-	4	3253561946721

40-RÉSZES 1/4" DUGÓKULCS KÉSZLET



- 40 részes készlet: 1/4" kerekített racsnis; forgó markolat; toldó rúd 75, 150 mm; rugalmas toldó 150 mm; behajtófej tartó; X4 behajtófejek; behajtófej hüvelyek: Imbusz 4, 5, 6, Vájt 4, 5.5 Phillips 1, 2, 3, Pozidrivee 1, 2, 3; L Imbuszkulcs készlet: 1,5, 2, 2,5, 3, 4, 5, 6 mm; Króm dugókulcsok: 4, 5, 5.5, 6, 7, 8, 9, 10, 11, 12, 13 mm
- Gyorskioldó és kétirányú váltó
- Kényelmes markolat
- Kagylószerű, zárható doboz

STANLEY				
1-94-655	40 részes	-	4	3253561946554

3/8" IPARI DUGÓKULCS KÉSZLET 20 RÉSZES



- 3/8" behajtó - racsnis hajtókar kétanyagú markolattal, 6 pontos dugókulcs: 8-9-10-11-12-13-14-15-16-17-18-19-21-22 mm, 75 mm Hosszabbító: 125-250 mm, 1 adapter

STANLEY				
1-94-673	20 részes	-	4	3253561946738

21-RÉSZES 3/8" ÉS 1/2" MICROTOUGH™ RACSNIS KÉSZLET



- 21 részes készlet: 15 3/8" hagyományos hatszögű dugókulcs; 7,8,10,11,12,13,14, 15, 16, 17, 18, 19, 21, 22, 24 mm; 1 3/8" drive Micro Tough professzionális racsnimarkolat; 3 zárható toldó rúd 75, 150 és 250 mm; 1 univerzális elem; 1 3/8" to 1/2" drive adapter
- Micro Tough professzionális racsnis sajátossága a gyorskioldó kétirányú racsnis a 20-30% kisebb körte alakú fej
- Finom fogú racsnis 5 fokos léptetési lehetőséggel, mely simább működést biztosít
- Teljesen krómozott és polírozott felület a tartósságért és a korróziógátlásért
- DynaGrip kétanyagú markolat a kényelmes használataért

STANLEY				
2-85-583	21 részes	-	1	3253562855831

30-RÉSZES 3/8" DUGÓKULCS KÉSZLET



- 30 részes készlet: 3/8" kerek racsnis; toldó rúd 75 mm, univerzális elem; gyertyakulcs 18, 21 mm; bit tartó; x 6 bitek
- Króm dugókulcsok: 8, 9, 10, 11, 12, 13, 14, 16, 17, 18, 19, 21, 22 mm
- Mély króm dugókulcsok: 10, 12, 13, 14, 17 mm
- Gyorskioldó és kétirányú váltó
- Kényelmes markolat
- Kagylószerű, zárható doboz

STANLEY				
1-94-652	30 részes	-	4	3253561946523

7-RÉSZES 1/2" DRIVE METRIKUS IMBUSZ BIT DUGÓKULCS KÉSZLET



- 7 imbusz dugókulcsok 6, 8, 10, 12, 14, 17, 19 mm
- 1/2" drive Imbusz dugókulcsok
- Teljesen polírozott króm bevonatú felület a tartósságért és a korróziógátlásért

STANLEY				
1-89-099	7 részes	X	12	3253561890994

9-RÉSZES 1/2" -OS TORX DUGÓKULCS KÉSZLET

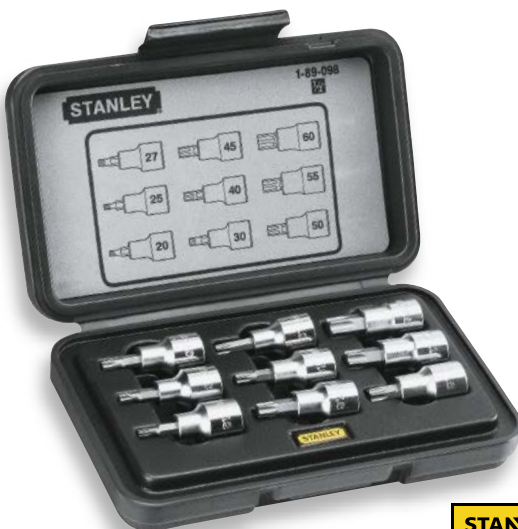

- 9 Torx dugókulcs behajtófejek: T20, T25, T27, T30, T40, T45, T50, T55, T60
- 1/2" drive Torx dugókulcs behajtófejek
- Teljesen polírozott króm bevonatú felület a tartósságért és a korróziógátlásért

STANLEY				
1-89-098	9 részes	X	12	3253561890987

15-RÉSZES 1/2" -OS METRIKUS DUGÓKULCS KÉSZLET



- 15 részes készlet: 11 x 1/2" 12 pontos kétoldali imbuszkulcsok: 8, 10, 11, 12, 13, 14, 15, 16, 17, 19, 22 mm
- 1 x 1/2" kerek fejű QR racsní markolat
- 1 x toldó 125 mm

- 1 x bit tartó adapter 1/2" F-től 3/8" m-ig
- 1 x gyertyakulcs 21 mm
- Kerek fejű racsní markolat gyorskioldós, kétirányú racsnival
- Teljesen krómozott bevonat
- Kényelmes és tartós markolat

STANLEY				
1-87-065	15 részes	-	1	3253561870651

20-RÉSZES 1/2" DUGÓKULCS KÉSZLET



- 20 részes készlet: 1/2" kerekített racsní; toldó rúd 125 mm; csúszo T rúd 250 mm; univerzális elem; gyertyakulcs 16, 21 mm; Króm dugókulcsok: 10, 11, 12, 13, 14, 15, 16, 17, 18, 19, 21, 22, 24, 27 mm
- Gyorskioldó és kétirányú váltó
- Kényelmes markolat
- Kagylószerű, zárható doboz

STANLEY				
1-94-650	20 részes	-	4	3253561946509

1/2" IPARI DUGÓKULCS KÉSZLET 23 RÉSZES



- 1/2" racsní kétanyagú markolattal, DR. 6 pontos dugókulcs: 10-11-12-13-14-15-16-17-18-19-20-21-22-23-24-27-30-32 mm, DR. 75 mm hosszabbító: 125 mm-250 mm, DR. univerzális joint

STANLEY				
1-94-671	23 részes	-	4	3253561946714

26-RÉSZES 1/2" KÉSZLET ÉS CSILLAGVILLÁSKULCS



- Készlet, 13 db 12 pontos dugókulcs 8, 9, 0, 11, 12, 13, 14, 15, 16, 17, 19, 22, 24 mm
- Racsnis hajtókar
- 1 db hosszabbító 125 mm, 1 db univerzális csatlakozó
- 10 db kulcs 8, 10, 11, 12, 13, 14, 15, 16, 17, 19 mm-es
- ISO és DIN szabvány szerint
- MAXI DRIVE kivitel

STANLEY				
1-89-105	26 részes	-	1	3253561891052

28-RÉSZES 1/2" ÉS 1/4" MICROTOUGH™ RACSNIKÉSZLET



- 28 részes készlet: 11 x 1/2" szabványos imbusz dugókulcsok: 10, 11, 12, 13, 14, 16, 17, 19, 21, 24, 27 mm; 9 x 1/4" szabványos imbusz dugókulcsok: 5, 5, 6, 7, 8, 9, 10, 11, 12, 13 mm; 1 x 1/2" drive Micro Tough professzionális racsnimarkolat; 1 x 1/4" drive Micro Tough professzionális racsnimarkolat; 2 x 1/2" drive zárható toldó rúd 150 és 250 mm; 1 x 1/4" drive toldó rúd 75 mm; 1 x 1/2" univerzális elemek; 1 x 1/4" univerzális elemek; 1 x 1/4" csúsztó T rúd
- Micro Tough professzionális racsni sajátossága a gyorskioldó kétirányú racsni a 20-30% kisebb körte alakú fejjel, kisebb, mint a szokásos; 72 finom fogú racsni 5 fokos léptetési lehetőséggel
- Teljesen krómozott és polírozott felület a tartósságért és a korróziógátlásért
- 12 pontos dugókulcsok sajátossága a Maxi Drive fal profil

STANLEY				
2-85-584	28 részes	-	1	3253562855848

30-RÉSZES 1/2" DUGÓKULCS KÉSZLET



- 30 részes készlet: 1/2" kör racsni; toldó 125, 250 mm; csúsztó T rúd 250 mm; univerzális elem; gyertya kulcs 21 mm; behajtófejek: Imbusz 4, 5, 6, 8, 10
- Króm dugókulcsok: 8, 9, 10, 11, 12, 13, 14, 15, 16, 17, 18, 19, 21, 22, 23, 24, 27, 30, 32 mm
- Gyorskioldó és kétirányú kapcsoló
- Kényelmes markolat
- Műanyag szerszámdobozban

STANLEY				
1-94-653	30 részes	-	3	3253561946530

STANLEY® FATMAX® 40 RÉSZES 1/2" DUGÓKULCSKÉSZLET

STANLEY
FATMAX



- 1/2" expert dugókulcs készlet (10-32 mm)
- Profi nyújtott fejú racsnis kar, kétkomponensű nyéllel
- 2 hosszabbító
- Flexibilis nyél
- Univerzális csatlakozó
- 1 adapter 1/2" - 3/8"
- 13 db FM csillagvilláskulcs 7-19 mm
- Tárolórész csavaroknak

STANLEY				
1-99-056	40 részes	-	3	3253561990564

72-RÉSZES 1/2" SQUARE DRIVE DUGÓKULCS KÉSZLET



- 1/2" racsnis kétanyagú markolattal, 6 pontos dugókulcs: 10-11-12-13-14-15-16-17-18-19-21-22-24-27-30-32 mm, 6 pontos mély dugókulcs: 10-11-12-13-14-15-17-18-19-22-16-21 mm, hosszabbító: 125-250 mm, Szikra dugó SKT 16-21 mm, univerzális joint, behajtófej tartó, 10" hosszabbító, 3/8" DR.F * 1/2" DR.M, beépített adapter, mágneses behajtófej kétanyagú markolattal. 1/2" hatszögű behajtó- 23 behajtó fejek (25 mm), hatszögű: 4-5-6-8 mm, rovátkolt: 8-10-12 mm, Phillips: 1-2, Pozidrivee: 1-2, Torx: 20-25-27-30-40, tamperproof Torx: 20-25-27-30-40. 5/16" hatszögű behajtó- DR. behajtófej igazítva 1/2" square drive-ra, 15 behajtófejek (25 mm), Hatszögű: 10-12-14 mm, rovátkolt: 10-12-14 mm, Phillips: 4, Pozidrivee: 4, Torx: 45-50-55-60, tamperproof Torx: 45-50-55-60

STANLEY				
1-94-670	72 részes	-	3	3253561946707

28 DARABOS 1/4" DUGÓKULCS-KÉSZLET



- 1/4" behajtónyél, 1/4" csukló, 1/4" toldás 75 mm, csavarhúzó bit fogó, csavarhúzó bit adapter, 1/4" 6-pt dugókulcs 3,5; 4; 4,5; 5; 6; 7; 8; 9; 10; 11; 12; 13; 14 mm, 10 darabos bitkészlet (hornyolt 4, 6, 8, PH 0,1, 2, 3, PZ 1, 2, 3)

STANLEY				
STHT0-73931	28 részes	-	4	3253560739317

80 DARABOS 1/4" ÉS 3/8" ÉS 1/2" DUGÓKULCS-KÉSZLET



- 1/4", 3/8", 1/2" behajtónyél, csavarhúzó bit fogó, csavarhúzó bit adapter, 10 darabos bitkészlet (hornyolt 4, 6, 8, PH 0, 1, 2, 3, PZ 1, 2, 3), 10 darabos bitkészlet (hatlapú 3, 4, 5, 6, 8, TT 10, 15, 20, 25, 30), L-KULCS: 14 PC. rövid/hosszú - hatlapfejű kulcs, 1/4" toldás 75 mm, 3/8" 150 mm, 1/2" 75 mm, 1/4" 6-pt dugókulcs 3,5; 4; 4,5; 5; 6; 7; 8; 9; 10; 11; 12; 13 mm, 3/8" 6-pt dugókulcs 10, 11, 12, 13, 14, 15, 16, 17, 18, 19 mm, 1/2" 6-pt dugókulcs 14, 15, 16, 17, 20, 22 mm, 1/4" dugókulcs-behajtók - lapos 4; 5,5; 7 mm, 1/4" dugókulcs-behajtók - hatlapú 3, 4, 5, 6, 8, 10 mm

STANLEY				
STHT0-73930	80 részes	-	2	3253560739300

40-RÉSZES 1/4" ÉS 3/8" DRIVE METRIKUS DUGÓKULCS KÉSZLET



- 40 darabos készlet: 11 x 1/4" hatszögű dugókulcsok: 4, 4,5, 5, 5,5, 6, 7,8, 9, 10, 11, 13 mm; 10 x 3/8" hatszögű dugókulcsok: 10, 11, 12, 13, 14, 15, 17, 19, 22, 24 mm; 1 x 3/8" Kerek fej QR Racsni markolat; 1/4" Forgó markolat; 3/8" Toldó 150 mm; 3 Irányú behajtó; 3/8" F to 1/4" M; Univerzális elem; hatszögű bit adapter; 3 x Szlotos csavarhúzó bitek 4, 5,5, 7 mm; Phillips bitek No1, No2, No3; Pozidrivee bitek No1, No2, No3; 4 x hatszögű csillagkulcsok: 1,5, 2, 2,5, 3 mm; Kerek fejű racsni markolat gyorskioldó kétirányú racsni

- Teljesen polírozott króm felület
- Kényelmes és tartós recézett markolat
- keskeny szabványú króm vanádium kombinált villáskulcsok

STANLEY				
1-87-192	40 részes	X	8	3253561871924

50-RÉSZES 1/4" & 1/2" DUGÓKULCS KÉSZLET



- 50 részes készlet: 1/4" & 1/2" kör racsni; 1/4" forgó markolat; 1/2" toldó 125 mm; 1/4" toldó 75 mm; 1/2" csúszo T rúd 250 mm; 1/4" csúszo T rúd 125 mm; 1/4" univerzális elem; 1/2" gyertya kulcs 21 mm; x10 behajtófejek; L imbusz kulcs készlet: 1,5, 2, 2,5, 3, 4, 5, 6 mm; 1/4" króm dugókulcsok: 4, 5, 6, 7, 8, 9, 10,11,13 mm; 1/2" króm dugókulcsok: 10, 11, 12, 13, 14, 15, 16, 17, 18, 19, 21, 22, 24, 27 mm

- Gyorskioldó és kétirányú kapcsoló
- Kényelmes markolat
- Műanyag szerszámdobozban

STANLEY				
1-94-656	50 részes	-	4	3253561946561

50-RÉSZES 1/4" ÉS 1/2" MICROTOUGH™ DUGÓKULCS KÉSZLET



- 50 részes készlet: 1/4" & 1/2" MicroTough racsni; 1/4" forgó markolat. 1/2" toldó rúd 125, 250 mm; 1/4" Toldó rúd 75 mm; 1/2" T rúd 125 mm; 1/4" és 1/2" univerzális elem. bit tartó; x10 bitek; 1/2" szikradugó 21 mm; L imbuszkulcs készlet: 1,5, 2, 2,5, 3, 4, 5, 6 mm; 1/4" Króm dugókulcsok: 4, 5, 6, 7, 8, 9, 10, 11, 12, 13 mm; 1/2" króm dugókulcsok: 10, 11, 12, 13, 14, 15, 17, 19, 22, 24, 27, 30 mm

- 5 fokos léptetési lehetőséggel
- Finom fogazás: 72-fog
- Hüvelykujjal működtethető kétirányú váltó
- Kényelmes kétanyagú markolat
- ISO szabvány szerint
- STANLEY® szabadalmazott fejlesztése

STANLEY				
1-94-658	50 részes	-	4	3253561946585

52-RÉSZES 1/4" ÉS 1/2" DUGÓKULCS KÉSZLET



- 11 x 1/4" hatszögű dugókulcsok: 4, 4,5, 5, 5,5, 6, 7, 8, 9, 10, 11, 13 mm; 13 x 1/2" hatszögű dugókulcsok: 10, 11, 12, 13, 14, 15, 17, 19, 22, 24, 27, 30, 32 mm; 1 x 1/4" kerek fejű QR racsni markolat; 1/2" kerek fejű QR racsni markolat; 2 x 1/2" Toldó 125 és 250 mm; 1 x 1/4" toldó 75 mm; 1/4" csúsztó T markolat; 3 utas behajtó adapter 1/2" F től 3/8" m-ig; gyertyakulcs: 21 mm; 2 x univerzális joint; 1 x hatszögű behajtó adapter; hatszögű bit adapter; 1/4" forgó markolat; 3 x vájatos csavarhúzó bitek 4, 5,5, 7 mm; Phillips bitek No 1, No2, No3; 6 x hatszögű bitek 3, 4, 5, 6, 7, 8 mm; 3 x hatszögű csillagkulcsok: 1,5, 2, 2,5 mm; kerek fejű racsni markolat gyorskioldóval kétirányú racsni

- Teljesen polírozott króm bevonatú felület a tartósságért és a korróziógátlásért
- Kényelmes és tartós recézett markolat, a legtöbb ipari oldószernek ellenáll

STANLEY				
1-86-789	52 részes	X	4	3253561867897

60-RÉSZES 1/4", 3/8" ÉS 1/2" DUGÓKULCS KÉSZLET



- 60 részes készlet: 3/8", 1/4" & 1/2" Kör racsni; 1/4" forgó markolat; 3/8", 1/4" & 1/2" toldó 75, 125, 150 mm; 1/2" csúsztó T rúd 250 mm; 3/8", 1/4" & 1/2" univerzális elem; 1/2" gyertya kulcs 16, 21 mm; 1/4" behajtófej tartó, x10 behajtófejek; L Inbuszkulcs készlet: 1,5, 2, 2,5, 3, 4, 5, 6 mm; 3/8" króm dugókulcsok: 10, 11, 12, 13, 14, 15, 16, 17, 18 mm; 1/4" króm dugókulcsok: 4, 5, 6, 7, 8, 9, 10 mm; 1/2" króm dugókulcsok: 13, 14, 16, 17, 18, 19, 21, 22, 24, 27, 28, 29, 32 mm

- Gyorskioldó és kétirányú kapcsoló
- Kényelmes markolat
- Műa. számszámdobozban

STANLEY				
1-94-657	60 részes	-	3	3253561946578

65-RÉSZES 1/4 ÉS 1/2" UPTIER MICROTUGH DUGÓKULCS KÉSZLET



- 1/4" & 1/2" MicroTough racsn. 1/4" forgó markolat; 1/2" toldó rúd 75, 125 mm; 1/4" toldó rúd 75, 150 mm; 1/2" T rúd 250 mm; 1/4" & 1/2" univerzális elem; bit tartó; x 10 bitek; 1/2" szikradugó 16, 21 mm; L imbuszkulcs készlet: 1,5, 2, 2,5, 3, 4, 5, 6 mm; 1/4" króm dugókulcsok: 4, 4,5, 5, 6, 7, 8, 9, 10, 11, 12, 13 mm; 1/2" króm dugókulcsok: 8, 9, 10, 11, 12, 13, 14, 15, 16, 17, 18, 19, 21, 22, 23, 24, 25, 26, 27, 28, 29, 30, 32, 34 mm

- 5 fokozéti beállítás
- Finom fogak 72-fogú állás
- Hüvelykujjal működtethető kétirányú váltó
- Kényelmes kétanyagú markolat
- ISO szabvány szerint
- STANLEY® szabadalmazott fejlesztése

STANLEY				
1-94-659	65 részes	-	3	3253561946592

75-RÉSZES 1/2", 3/8" ÉS 1/4" DRIVE METRIKUS DUGÓKULCS KÉSZLET



- 75 pcs. dugókulcs; dugókulcsok 1/4": 4, 4,5, 5, 5,5, 6, 7, 8, 9, 10 mm; dugókulcsok 3/8": 10, 11, 12, 13, 14, 15, 16, 17, 18 mm; dugókulcsok 1/2": 13, 14, 17, 19, 22, 24, 27, 30, 32 mm; mély dugókulcsok 1/4": 8, 9, 10, 11, 12 mm; mély dugókulcsok 3/8": 13, 14, 15, 17, 19 mm; 3 Phillips imbusz bitek: 1, 2, 3 pt; 3 Pozidrivew imbusz bitek: 1, 2, 3 pt; 3 vajatú imbusz bitek: 4, 5, 5, 7 mm; 5 torx imbusz bitek: 5 bitek; 5 imbusz bitek: 4, 5, 6, 8, 10 mm; kerek fejű racsn. markolat gyorskioldóval kétirányú racsn.

- Teljesen polírozott króm bevonatú felület a tartósságért és a korróziógátlásért
- Kényelmes recézett markolat
- Keskeny falú szabványos króm vanádium dugókulcs

STANLEY				
1-87-193	75 részes	-	3	3253564871938

75-RÉSZES 1/4" ÉS 1/2" DUGÓKULCS KÉSZLET



- 1/4" & 1/2" MicroTough racsn. 1/4" fogatható markolat. 1/2" toldó rúd 75, 125 mm; 1/4" toldó rúd 75 mm; 1/4" T rúd 125mm; 1/2" T rúd 250 mm; 1/4" & 1/2" univerzális elem; bit tartó; x10 bitek; 1/2" gyertyakulcs 16, 21 mm; L imbuszkulcs készlet: 1,5, 2, 2,5, 3, 4, 5, 6 mm; csillagkulcsok: 8, 9, 10, 11, 12, 13, 14, 17, 19, 21 mm; 1/4" króm dugókulcsok: 4, 4,5, 5, 6, 7, 8, 9, 10, 11, 12, 13 mm; 1/2" króm dugókulcsok: 8, 9, 10, 11, 12, 13, 14, 15, 16, 17, 18, 19, 21, 22, 23, 24, 25, 26, 27, 28, 29, 30, 32, 34 mm

- 5 fokozéti beállítás
- Finom fogak 72-fogú állás
- Hüvelykujjal működtethető kétirányú váltó
- Kényelmes kétanyagú markolat
- ISO szabvány szerint
- STANLEY® szabadalmazott fejlesztése

STANLEY				
1-94-660	75 részes	-	3	3253561946608

1/2" IPARI DUGÓKULCS KÉSZLET 77 RÉSZES



- 1/2" tracsni kétanyagú markolattal, DR. 6 pontos dugókulcs: 10, 11, 12, 13, 14, 15, 16, 17, 18, 19, 21, 22, 24, 27, 30, 32 mm, DR. szikra dugós SKT: 16-21 mm, DR. 5" hosszabbító, DR. 10" hosszabbító, 3/8" DR.F * 1/2" DR.M beépített adapter, DR. univerzális joint. 1/4" racsn kétanyagú markolattal, DR. 6 pontos dugókulcs: 3,5, 4, 4,5, 5, 5,5, 6, 7, 8, 9, 10, 11, 12, 13, 14 mm, DR. 6 pontos mély dugókulcs: 8-10-13 mm, DR. 4" hosszabbító, DR. 10" hosszabbító, 3/8" DR.F * 1/2" DR.M beépített adapter,

DR. univerzális joint, DR. behajtófej tartó, DR. csuklós T-rúd. 1/4" hatszögű behajtó- DR. racsn kétanyagú markolattal, 31 drive behajtófej (25 mm) - hatszögű: 3, 4, 5, 6, 8 mm, rovátkolt: 4, 4.5, 5, 5.5, 6, 6.5, 8 mm, Phillips: 0, 1, 2, 3, Pozidrive: 1, 2, 3, Torx: 10, 15, 20, 25, 30, 40, tamperproof Torx: 10, 15, 20, 25, 30, 40

STANLEY				
1-94-669	77 rész	-	3	3253561946691

92 RÉSZES 1/4" ÉS 1/2" DUGÓKULCS KÉSZLET



- Kerek fejű racsnis kar, gyorskioldó kétirányú racsnival
- Polírozott krómfelület a tartósság és rozsdamentesség érdekében
- Kényelmes és tartós műanyag bevonatú kar, mely a legtöbb vegyszernek ellenáll
- Keskeny fazonú króm vanádium kivitel

- 75 rész
- 75 rész klt (dugókulcsok 1/4": 4, 4.5, 5, 5.5, 6, 7, 8, 9, 10, 11, 12, 13, 14 mm; dugókulcsok 1/2": 8, 9, 10, 11, 12, 13, 14, 15, 16, 17, 18, 19, 21, 22, 24, 27, 30, 32 mm, mély dugókulcsok 1/4": 6, 7, 8, 9, 10, 11, 12, 13 mm, mély dugókulcsok 1/2": 14, 15, 17, 19 mm.), 4 Phillips bit: 1, 2, 3 pt; 3 Pozidrive bit: 1, 2, 3 pt; 3 normál bit: 4, 5.5, 7 mm; 5 torx bit: 5 bits; 5 hex bits: 4, 5, 6, 8, 10 mm;

STANLEY				
1-95-586	92 rész	-	3	3253561955860

1/2" ÉS 1/4" IPARI DUGÓKULCS KÉSZLET 96 RÉSZES



- 1/4" racsn kétkomponensű markolattal, 1/4" bit tartó adapter tartó 1/4" sq drive-val – támasztó gyűrűvel, 1/4" univerzális Joint, 1/4" csúszó T rúd, 1/4" behajtófej kétanyagú markolat, 1/4" dugókulcs: 4,5, 5, 5,5, 6, 7, 8, 9, 10, 11, 12, 13, 14 mm; 1/4" mély dugókulcs: 6, 7, 8, 9, 10, 11, 12, 13 mm; 1/2" racsn kétanyagú markolattal. 1/2" hosszabbító 10" + 3/8"

- 1/2" beépített adapter, 1/2" Dr. dugókulcs: 10, 11, 12, 13, 14, 15, 16, 17, 18, 19, 21, 22, 24, 27, 30, 32 mm; 1/2" mély dugókulcs: 14, 15, 17, 19 mm; 1/2" dugókulcs - 16 & 21mm, 1/2" Dr. hosszabbító 5", 1/2" univerzális csatlakozó, 5/16" bit tartó adapter 1/2" támasztó gyűrűvel

STANLEY				
1-94-668	96 rész	-	3	3253561946684

STANLEY® 70 RÉSZES SZERSZÁMKÉSZLET



- Kivehető illetve rögzíthető fiókok
- A formázott, termékeknek fix helyet biztosító fiókbelső, stabil szállítást biztosítanak a szerszámoknak
- A felső és az oldalsó részen is fogantyú található
- A szerszámválaszték sokféle munkához alkalmas



- A három tárolódoboz egyben három kivehető fiók is, külön-külön nyéllel
- Kiegészítő tárolási lehetőség a fedélen csavaroknak
- A készlet tartalmaz: csillagvilláskulcsot: 7, 8, 9, 10, 11, 12, 13, 15, 16, 17, 19 mm méretben; fanyelű DIN kalapácsot 300 gr; oldalsípófogót: 0-84-104; vízpumpafogót: 250 mm 0-84-110; telefonfogót: 300 mm 0-84-102; 1/4" 6 pontos dugókulcsot: 4, 4,5, 5, 5,5, 6, 7, 8, 9, 10, 11, 12, 13, 14 mm; 1/4" hosszabbítót 75 mm és 150 mm; T hajtókart 125 mm; 1/4" nyél, mint a 1-94-649 és 1-94-651 készletekben; 1/4" bit tartó; 1/4" racsnis hajtókar 1-86-395; 1/4" univerzális csatlakozó; 9 db-os rövid imbusz kulcs készlet 1,5, 2, 2,5, 3, 4, 5, 6, 7, 8 mm; 16 db behajtóhegy: PZ1, PZ2, PH1, PH2, 4, 5, 5, 6, 5, 8 mm, Torx: 10, 15, 20, 25, 30, 40, imbusz 4 és 5 mm; Cushion Grip csavarhúzó 6,5x30 mm, 3x75 mm, 4x75 mm, 6,5x100 mm, 8x150 mm, PH3x150 mm, PZ2x100 mm, PH1x75 mm, PH0x60 mm, PH2x30 mm



STANLEY				
2-99-055	70 résztes - 32 x 47 x 32 cm	-	2	3253562990556

VILLÁSKULCSOK



- Teljesen króm vanádium acélból kovácsolva ISO 3318 and DIN 3113 szabványok szerint a tartósságért és a teljesítményért
- A nikkel króm bevonat véd a korrózió ellen

- Fokozott fogás a megrongált csavarokon is
- Polírozott fej, atlasz fényű felülettel

STANLEY				
4-87-096	6 x 7 mm	X	6	3253564870962
4-87-097	8 x 9 mm	X	6	3253564870979
4-87-098	10 x 11 mm	X	6	3253564870986
4-87-099	12 x 13 mm	X	6	3253564870993
4-87-100	14 x 15 mm	X	6	3253564871006
4-87-101	16 x 17 mm	X	6	3253564871013
4-87-102	18 x 19 mm	X	6	3253564871020
4-87-103	20 x 22 mm	X	6	3253564871037
4-87-104	21 x 23 mm	X	6	3253564871044
4-87-105	24 x 27 mm	X	4	3253564871051
4-87-106	25 x 28 mm	X	4	3253564871068
4-87-107	30 x 32 mm	X	4	3253564871075

6 ÉS 8-RÉSZES KÉSZLET MAXI-DRIVE™ VILLÁSKULCSOKKAL



- Teljesen króm vanádium acélból kovácsolva ISO 3318 and DIN 3113 szabványok szerint a tartósságért és a teljesítményért
- A nikkel króm bevonat véd a korrózió ellen
- A Maxi Drive nyitott végű pofa kialakítás megtartja a fogást az anyagon egy egészen enyhe forgó nyomással

- Fokozott fogás a megrongált csavarokon is
- Polírozott fej, atlasz fényű felülettel
- 4-87-051: 6x7, 8x9, 10x11, 12x13, 14x15, 16x17, 18x19, 20x21 mm
- 4-87-052: 6x7, 8x9, 10x11, 12x13, 14x15, 16x17, 18x19, 20x21 mm

STANLEY				
4-87-051	6 db-os	X	10	3253564870511
4-87-052	8 db-os	X	10	3253564870528

METRIKUS VILLÁSKULCS



- Matt króm bevonat
- Megfelel az ISO 10102 és a DIN 3110 szabványoknak

- Precíz fejrész 15 fokban hajlítva

STANLEY				
1-13-262	4 x 5 mm	-	10	3253561132639
1-13-265	8 x 10 mm	-	10	3253561132650
1-13-267	10 x 13 mm	-	10	3253561132674
1-13-268	11 x 13 mm	-	10	3253561132681
1-13-272	13 x 17 mm	-	5	3253561132728
1-13-275	17 x 19 mm	-	5	3253561132759
1-13-279	22 x 24 mm	-	10	3253561132797
1-13-261	26 x 28 mm	-	5	3253561132612
1-13-281	27 x 29 mm	-	10	3253561132810
1-13-282	27 x 30 mm	-	10	3253561132827
1-13-286	36 x 41 mm	-	2	3253561132865

STANLEY® FATMAX® NYITOTT FEJŰ VILLÁSKULCS KÉSZLET

STANLEY
FATMAX®

- Matt króm bevonat
- Teljesen kovácsolt acél



- Vékony nyitott fej
- mindkét fej 15° -ban hajlított
- 95-767: 06x07, 08x09, 10x11, 12x13, 14x15, 16x17 mm
- 95-768: 06x07, 08x09, 10x11, 12x13, 14x15, 16x17, 18x19, 20x22 mm
- 95-769: 06x07, 08x09, 10x11, 12x13, 14x15, 16x17, 18x19, 20x22, 21x23 mm
- 95-770: 06x07, 08x09, 10x11, 12x13, 14x15, 16x17, 18x19, 20x22, 21x23, 24x26, 25x28, 30x32 mm
- 95-771: 1/4x5/16, 5/16x3/8, 3/8x7/16, 7/16x1/2, 1/2x9/16, 9/16x5/8, 13/16x7/8, 15/16x1, 1 1/16x1 1/4, 3/4x11/16", 3/4x7/8", 1-1/8x1-1/4"

STANLEY	i	☐	☒	☐
1-95-767	6 db-os.	X	10	3253561957673
1-95-768	8 db-os.	X	5	3253561957680
1-95-770	12 db-os.	X	2	3253561957703

MAXI-DRIVE™ METRIKUS CSILLAG-VILLÁSKULCS



- Teljesen króm vanádium acélból kovácsolva ISO 3318 and DIN 3113 szabványok szerint a tartósságért és a teljesítményért
- A nikkel króm bevonat véd a korrózió ellen
- Vékony külső adja a maximális rugalmasságot optimális hozzáférhetőséggel
- Fokozott fogás a megrongált csavarokon is

STANLEY	i	☐	☒	☐
4-87-066	6 mm	X	6	3253564870665
4-87-057	7 mm	X	6	3253564870573
4-87-058	8 mm	X	6	3253564870580
4-87-069	9 mm	X	6	3253564870696
4-87-070	10 mm	X	6	3253564870702
4-87-071	11 mm	X	6	3253564870719
4-87-072	12 mm	X	6	3253564870726
4-87-073	13 mm	X	6	3253564870733
4-87-074	14 mm	X	6	3253564870740
4-87-075	15 mm	X	6	3253564870757
4-87-076	16 mm	X	6	3253564870764
4-87-077	17 mm	X	6	3253564870771
4-87-078	18 mm	X	6	3253564870788
4-87-079	19 mm	X	6	3253564870795
4-87-080	20 mm	X	6	3253564870801
4-87-081	21 mm	X	6	3253564870818
4-87-082	22 mm	X	6	3253564870825
4-87-083	23 mm	X	6	3253564870832
4-87-084	24 mm	X	4	3253564870849
4-87-085	25 mm	X	4	3253564870856
4-87-086	26 mm	X	4	3253564870863
4-87-087	27 mm	X	4	3253564870870
4-87-088	28 mm	X	4	3253564870887
4-87-089	29 mm	X	4	3253564870894
4-87-090	30 mm	X	4	3253564870900
4-87-092	32 mm	X	4	3253564870924

MAXI-DRIVE™ KOMBINÁLT VILLÁSKULCS KÉSZLET



- Kovácsolt króm vanádium csillag-villáskulcs csökkentett csúszást eredményez
- Maxi Drive pofa formák a nagyobb teljesítményért
- 4-87-053: 6 db-os 10, 11, 13, 14, 15, 17 mm
- 4-87-054: 8 db-os 8, 10, 11, 13, 14, 15, 17, 22 mm

STANLEY	i	☐	☒	📊
4-87-053	6 db-os	X	10	3253564870535
4-87-054	8 db-os	X	10	3253564870542

STANLEY® FATMAX® KOMBINÁLT VILLÁSKULCS KÉSZLET

STANLEY
FATMAX®

- Matt króm felület
- Króm vanádium
- ISO 3318 DIN 3113 szabványok szerint
- Bi-hex 12 pontos MaxiDrive profil
- Mindkét fejrész 15°-ban meghajlítva
- MaxiDrive villáskulcs pofák biztosan fogják a rögzítendő elemet
- 95-775: 8, 9, 10 -11 -12, 13, 14, 15, 16, 17, 19, 22 mm
- 95-776: 6, 7, 8, 9, 10, 11, 12, 13, 14, 15, 16, 17, 18, 19, 20, 21, 22 mm
- 95-979: 6, 7, 8, 9, 10, 11, 12, 13, 14, 15, 16, 17, 18, 19, 20, 21, 22, 23, 24 -25, 26, 27, 28, 29, 30, 32 mm



STANLEY	i	☐	☒	📊
1-95-775	12 db-os	-	5	3253561957758
1-95-776	17 db-os	-	5	3253561957765
1-95-979	26 db-os	-	2	3253561959790

CSILLAG-VILLÁSKULCS KÉSZLET 6 RÉSZES



- 6 részes készlet: króm, kombinált csillagkulcs: 10, 11, 12, 13, 14, 15 mm
- Csillag-villáskulcs, új típusú tárolóval
- Újrahasználható tároló panel; megkönnyíti az otthoni tárolást

STANLEY	i	☐	☒	📊
4-94-646	6 db-os	X	2	3253564946469

CSILLAG-VILLÁSKULCS KÉSZLET 11 RÉSZES



- 11 részes készlet: króm, csillag-villáskulcs: 7, 8, 9, 10, 11, 12, 13, 14, 15, 16, 17 mm
- Új kombinációja a csillag-villáskulcs készleteknek új stílusú tartókkal

- Újrahasználható tároló panel, megkönnyíti az otthoni tárolást

STANLEY				
4-94-647	11 db-os	X	2	3253564946476

CSILLAG-VILLÁSKULCS KÉSZLET 13 RÉSZES



- 13 részes készlet: króm kombinált csillagkulcs: 8, 9, 10, 11, 12, 13, 14, 15, 16, 17, 18, 19, 20 mm

- Új kombinációja a csillagvilláskulcs készleteknek tárolópanellel
- Az újrahasználható panel megkönnyíti az otthoni tárolást

STANLEY				
4-94-648	13 db-os	X	2	3253564946483

CSILLAG-VILLÁSKULCS KÉSZLET SPECIÁLIS KIALAKÍTÁSSAL 8 RÉSZES



- Speciálisan kialakított nyitott végek, a lazítás és a meghúzás a villáskulcs levétele nélkül elvégezhető

- Sokkal gyorsabb munkát tesz lehetővé
- Szatén burkolat nickel króm bevonattal védelem a korrózió ellen
- Egyedülálló műanyag tároló
- 4-89-997: 8 db-os - 8, 10, 11, 12, 13, 14, 15, 16 mm

STANLEY				
4-89-997	8 db-os	X	2	3253564899970

RACSNIS CSILLAG-VILLÁSKULCSOK

- A racsnis megoldás kiküszöböli a meghúzások során a csavaranyárol történő levételeket, így folyamatos meghúzást biztosít

- 5 fokos léptetéssel, hatékony munkavégzést enged nehezen hozzáférhető helyeken is
- A fényes, szatén bevonat tökéletes korrózióvédelmet biztosít
- Egyedülálló műanyag tároló

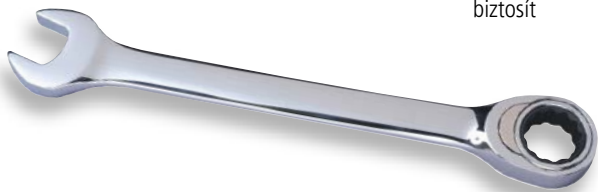

STANLEY	📏	📦	☒	🏷️
4-89-934	8 mm	X	10	3253564899345
4-89-935	9 mm	X	10	3253564899352
4-89-936	10 mm	X	10	3253564899369
4-89-937	12 mm	X	10	3253564899376
4-89-938	13 mm	X	10	3253564899383

STANLEY	📏	📦	☒	🏷️
4-89-939	14 mm	X	10	3253564899390
4-89-940	15 mm	X	10	3253564899406
4-89-941	16 mm	X	10	3253564899413
4-89-942	17 mm	X	10	3253564899420
4-89-943	18 mm	X	10	3253564899437
4-89-944	19 mm	X	10	3253564899444

RACSNIS CSILLAG-VILLÁSKULCSOK

- 72 fogú, 5 fokos léptetéssel
- Matt króm bevonat

- Maxi Drive Profil: csavaró erőátvitel a lapos részen keresztül a sarkok helyett



STANLEY	📏	📦	☒	🏷️
1-17-377	6 mm	-	10	3253561134524
1-17-378	7 mm	-	10	3253561134531
1-13-301	8 mm	-	10	3253561133015
1-13-302	9 mm	-	10	3253561133022
1-13-303	10 mm	-	10	3253561133039
1-13-300	11 mm	-	10	3253561133008
1-13-304	12 mm	-	10	3253561133046
1-13-305	13 mm	-	10	3253561133053
1-13-306	14 mm	-	10	3253561133060
1-13-307	15 mm	-	10	3253561133077

STANLEY	📏	📦	☒	🏷️
1-13-308	16 mm	-	10	3253561133084
1-13-309	17 mm	-	10	3253561133091
1-13-310	18 mm	-	10	3253561133107
1-13-311	19 mm	-	10	3253561133114
1-17-370	21 mm	-	10	3253561134555
1-17-371	22 mm	-	10	3253561134562
1-17-372	24 mm	-	5	3253561134579
1-17-373	27 mm	-	5	3253561134586
1-17-374	30 mm	-	5	3253561134593
1-13-460	32 mm	-	5	3253561134609

RACSNIS CSILLAG-VILLÁSKULCS KÉSZLET



- 72 fogú, 5 fokos léptetéssel
- Matt króm bevonat
- Maxi Drive Profile: csavaró erőátvitel a lapos részen a sarkok helyett

- 1-17-375: 8, 10, 12, 13, 14, 17, 19 mm

STANLEY	📏	📦	☒	🏷️
1-17-375	7 db-os.	-	5	3253561134548

6-RÉSZES RACSNIS CSILLAG-VILLÁSKULCS KÉSZLET



- 6 db-os készlet: 10, 12, 13, 16, 17, 19 mm

- Racsnis megoldás a folyamatos munkavégzést biztosítja a kulcs levétele nélkül
- 5 fokos léptetéssel, a racsni mechanizmus hatékony a nehezen hozzáférhető helyeken
- A fényes, szatén bevonat tökéletes korrózióvédelmet biztosít
- Egyedülálló műanyag tároló

STANLEY				
4-89-907	6 db-os	X	2	3253564899079

RACSNIS CSILLAG-VILLÁSKULCS KÉSZLET, CSUKLÓS, 6 RÉSZES



- 6 részes racsnis csillagvilláskulcs - csuklós fejú (8, 10, 12, 13, 17, 19 mm)

STANLEY				
4-91-444	Racsnis csillag-villáskulcs készlet, csuklós, 6 részes	X	2	3253564914444

RACSNIS CSILLAG-VILLÁSKULCS KÉSZLET



- Gyorsabb és hatékonyabb munkavégzés
- Villáskulcs részen racsnis
- Nem szükséges a kulcs folyamatos levétele a csavarról
- 2 irányú racsnis funkció a rögzítéshez és kioldáshoz
- Tesztelve több mint 50,000 meghúzásra
- Könnyű használat: lesarkított vég a könnyű fel- és levételhez, az oldalsó és felső megközelítéshez
- Időmegtakarítás: kb 50% -kal kevesebb munkaidő a hagyományos villáskulcsokhoz képest
- A kompakt fejrész, valamint a keskeny test a nehezen megközelíthető helyekhez is hozzáférést biztosít

- Erős meghúzás és csavarvédelem egyben: a forgatónyomaték a lapos részeken hat nem a sarkokon - így csökkentve a csavarfejek lekerekítését, így a későbbi meghúzások is hatékonyabbak lehetnek
- Hatásos meghúzás: 12 fogú, 15 fokos léptetéssel
- Edzett króm vanádium acél
- Kényelmes nagyméretű fogantyúrész
- Széles felhasználási terület csőszerelés, építő- és autóipar, valamint DIY számára
- Szatén króm bevonat
- STANLEY® szabadalom

STANLEY				
4-95-597	4 db-os - 11, 13, 14, 17 mm	X	4	3253564955973
4-95-659	5 db-os - 10, 11, 13, 14, 17 mm	X	4	3253564956598
4-95-660	8 db-os - 10, 11, 12, 13, 14, 16, 17, 19 mm	X	4	3253564956604

MÉLY, HAJLÍTOTT MAXI-DRIVE CSILLAGKULCSOK

- Teljesen króm vanádiumból kovácsolta ISO 3318 and DIN 3113 szabványok szerint a tartósságért és a teljesítményért
- A nikkelt króm bevonat véd a korrózió ellen
- A keskeny design, maximális rugalmasságot és optimális hozzáférhetőséget biztosít
- Ideális ott, ahol nagy erővel és roncsolás nélkül kell a csavart elforgatni



STANLEY	i	☐	☒	▮
4-87-801	6 x 7 mm	X	6	3253564878012
4-87-802	8 x 9 mm	X	6	3253564878029
4-87-803	10 x 11 mm	X	6	3253564878036
4-87-804	12 x 13 mm	X	6	3253564878043
1-13-364	13 x 17 mm	X	10	3253561133640
4-87-805	14 x 15 mm	X	6	3253564878050
4-87-806	16 x 17 mm	X	6	3253564878067
1-13-365	16 x 18 mm	X	10	3253561133657

STANLEY	i	☐	☒	▮
1-13-366	17 x 19 mm	X	10	3253561133664
4-87-807	18 x 19 mm	X	6	3253564878074
4-87-808	20 x 22 mm	X	6	3253564878081
4-87-809	21 x 23 mm	X	6	3253564878098
1-13-730	22 x 24 mm	X	10	3253561133701
4-87-810	24 x 27 mm	X	6	3253564878104
1-13-367	25 x 28 mm	X	5	3253561133671
1-13-368	27 x 29 mm	X	5	325356113368
1-13-369	27 x 30 mm	X	5	3253561133695
1-17-376	30 x 32 mm	X-	10	3253561133517

STANLEY® FATMAX® HAJLÍTOTT CSILLAGKULCS KÉSZLET

STANLEY
FATMAX®

- Matt króm bevonat
- Teljesen króm vanádiumból van kovácsolta
- Bi-hex 12 pontos gyűrű legpontosabb MaxiDrive profil 75°
- MaxiDrive profil: az anya felületén zárt, megelőzi a megcsúszást
- ISO 10104 és DIN 838
- 95-772: 06x07, 08x09, 10x11, 12x13, 14x15, 16x17, 18x19, 20x22 mm
- 95-773: 06x07, 08x09, 10x11, 12x13, 14x15, 16x17, 18x19, 20x22, 21x23, 24x26 mm
- 95-774: 06x07, 08x09, 10x11, 12x13, 14x15, 16x17, 18x19, 20x22, 21x23, 24x26, 25x28, 27x32 mm



STANLEY	i	☐	☒	▮
1-95-772	8 db-os	X	2	3253561957727
1-95-774	12 db-os	X	2	3253561957741

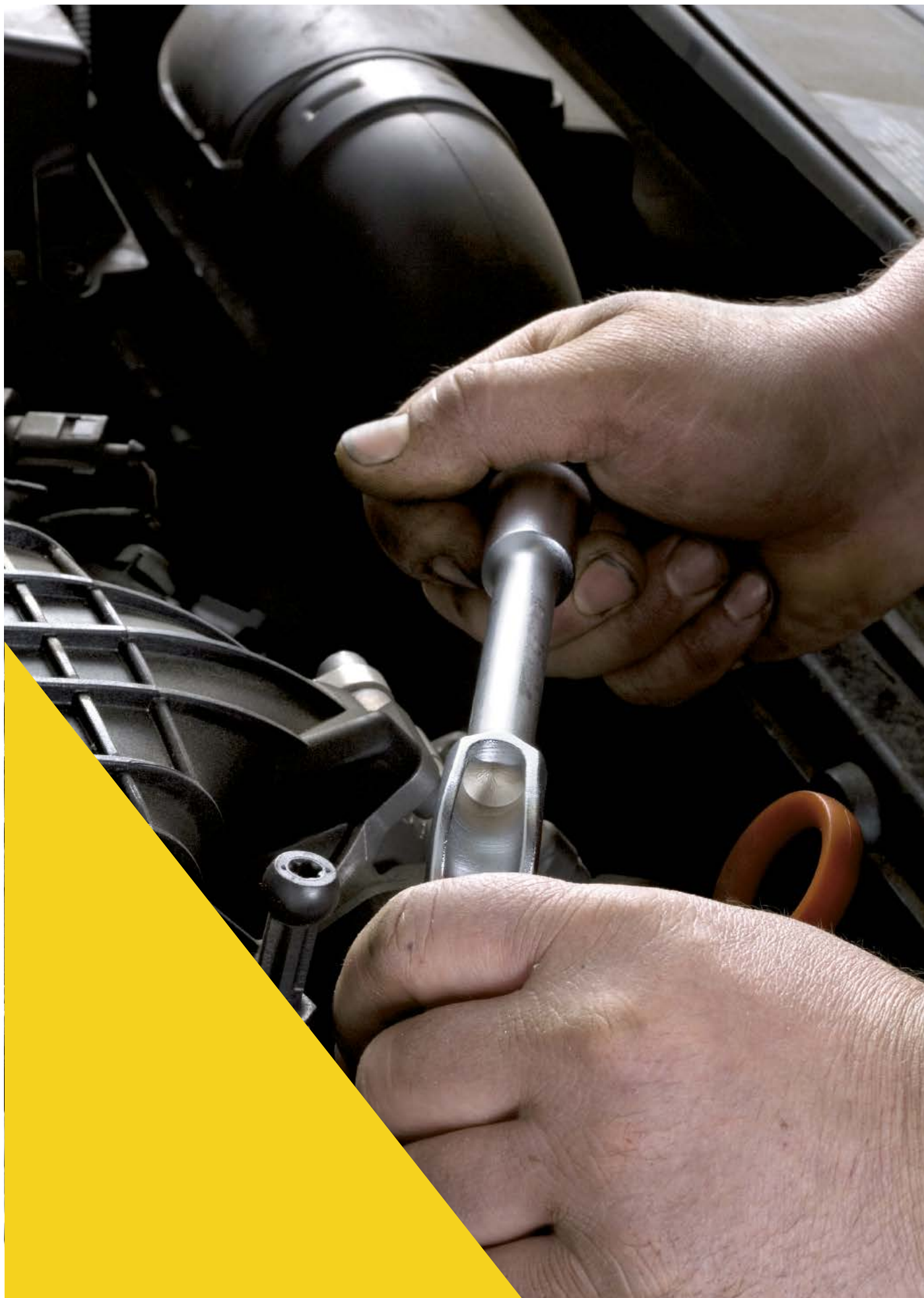

6 ÉS 12 PONTOS PIPAKULCS KÉSZLET

- Króm vanádium anyagból kovácsolt, ISO 2236 szabványok szerint a tartósságért és a teljesítményért

- Nikkel króm bevonat véd a korrózió ellen
- Ideális ott, ahol nagy erővel kell a csavart roncsolás nélkül elforgatni



STANLEY	i	☐	☒	☐
1-13-458	6 mm	-	10	3253561134586
1-13-459	7 mm	-	10	3253561134593
2-86-685	8 mm	X	4	3253562866851
2-86-686	9 mm	X	4	3253562866868
2-86-687	10 mm	X	4	3253562866875
2-86-688	11 mm	X	4	3253562866882
2-86-689	12 mm	X	4	3253562866899
2-86-690	13 mm	X	4	3253562866905
2-86-691	14 mm	X	4	3253562866912
2-86-692	15 mm	X	4	3253562866929
2-86-693	16 mm	X	4	3253562866936
2-86-694	17 mm	X	4	3253562866943
2-86-695	18 mm	X	4	3253562866950
2-86-696	19 mm	X	4	3253562866967
2-86-697	20 mm	X	4	3253562866974
2-86-698	21 mm	X	4	3253562866981
2-87-602	22 mm	X	4	3253562876027
2-87-604	24 mm	X	4	3253562876041
1-13-388	27 mm	-	5	3253561133886
1-13-389	30 mm	-	5	3253561133893
1-13-390	32 mm	-	5	3253561133909

PIPAKULCS KÉSZLET

- Bevonat: Matt króm
- Kovácsolt kulcs
- Maxi Drive profil: a laprészekon fejt ki hatását az éllel szemben

- 1-17-387: 8, 10, 11, 12, 13, 14, 16, 17, 18, 19 mm
- 1-17-383: 8, 10, 11, 12, 13, 14, 16, 17, 18, 19 mm
- 1-17-386: 8, 9, 10, 11, 12, 13, 14, 15, 16, 17, 18, 19, 21, 22, 23, 24 mm



STANLEY	i	☐	☒	☐
1-17-387	10 db-os. 6 x 12 pontos	-	5	3253561134678
1-17-383	10 db-os. 6 x 6 pontos	-	5	3253561134654
1-17-386	16 db-os. 6 x 12 pontos	-	5	3253561134661

ZÁRTHATÓ ÁLLÍTHATÓ FOGÓ/RIPPFOGÓ



- Króm vanádiumból kovácsolva az optimális teljesítmény miatt
- Büttykös pofák a biztos fogáshoz
- Polírozott fej, nikkelt króm bevonat a korrózió elleni védelemért
- Amikor a pofák a csavar méretére vannak beállítva be lehet zárni
- Megakadályozza, hogy lecsússzon a munkadarabról

STANLEY	i	☐	☒	☐
0-85-610	200 mm	X	6	3253560856106

STANLEY® FATMAX® ÁLLÍTHATÓ CSAVARKULCS

**STANLEY
FATMAX**



- Króm vanádiumból kovácsolva az optimális teljesítmény miatt
- Büttykös pofák a munkadarab biztos rögzítéséhez
- Polírozott fej, nikkelt króm bevonat a korrózió elleni védelemért
- 23 fokban hajlított fej a csavarok jobb hozzáférhetőségért

STANLEY	i	☐	☒	☐
0-95-872	150 mm / 6"	X	4	3253560958725
0-95-873	200 mm / 6"	X	4	3253560958732
0-95-874	250 mm / 10"	X	4	3253560958749
0-84-540	300 mm / 12"	X	4	3253560845407
0-95-876	375 mm / 15"	X	4	3253560958763

MAXSTEEL™ ÁLLÍTHATÓ CSAVARKULCS



- Polírozott felület korrózióvédelemmel
- Építő-, szerelő- és autópári felhasználásra
- Króm vanádium edzett test
- Foszfátzott felület
- Bliszteres és ömlesztett kiserelés
- 5 méret: 150 mm / 6" - 200 mm / 8" - 250 mm / 10" - 300 mm / 12" - 375 mm / 15"
- ISO 6787 / DIN 3117 / ASME B 107.8M előírásoknak megfelelő

STANLEY	i	☐	☒	☐
0-90-947	150 mm / 6"	X	2	3253560909475
0-90-948	200 mm / 8"	X	2	3253560909482
0-90-949	250 mm / 10"	X	2	3253560909499
0-90-950	300 mm / 12"	X	2	3253560909505
2-90-947	150 mm / 6"	-	6	3253562909473
2-90-948	200 mm / 8"	-	6	3253562909480
2-90-949	250 mm / 10"	-	6	3253562909497
2-90-950	300 mm / 12"	-	6	3253562909503

ÁLLÍTHATÓ CSAVARKULCS



- Króm vanádiumból kovácsolva az optimális teljesítmény miatt
- Büttykös pofák a munkadarab biztos rögzítéséhez
- Polírozott fej, nikkel króm bevonat a korrózió elleni védelemért
- 23 fokban hajlított fej a csavarok jobb hozzáférhetőségért

STANLEY	i	☐	☒	☐
0-87-366	19 / 150 mm	X	6	3253560873660
1-87-366	19 / 150 mm	-	12	3253561873669
0-87-368	24 / 200 mm	X	6	3253560873684
1-87-368	24 / 200 mm	-	12	3253561873683
0-87-470	29 / 250 mm	X	6	3253560874704
1-87-470	29 / 250 mm	-	12	3253561874703
0-87-472	34 / 300 mm	X	6	3253560874728
1-87-472	34 / 300 mm	-	6	3253561874727
0-87-473	46 / 375 mm	X	2	3253561874734
1-87-473	46 / 375 mm	-	2	3253561874734

RACSNIS KAMPÓS KULCS



- Egyetlen szerszám, amely több méretű rögzítőhöz alkalmas
- Konvex felülete csökkenti a sérülés veszélyt
- Szorítás és lazítás a csavarról történő levétel nélkül
- Racsnis effektus gyors munkévgézt biztosít
- Nagyméretű kétkomponensű nyél a könnyű biztonságos munkavégzéshez
- Innovative racsnis és automatikus méretbeállása felgyorsítja a munkavégzést
- Erős, minőségi alapanyaga nagy erő kifejtésre teszi alkalmassá
- Önbeálló mechanizmus

STANLEY	i	☐	☒	☐
4-87-988	8 - 14 x 200 mm	X	10	3253564879880
4-87-989	13 - 19 x 230 mm	X	10	3253564879897
4-87-990	17 - 24 x 265 mm	X	10	3253564879903

STANLEY® FATMAX® P-FOGANTYÚS IMBUSZKULCS KÉSZLET

STANLEY
FATMAX



- Ergonomikus P fogantyú kialakítás szakembereknek és a barkácsolás megszállottjainak
- Polipropilén / Dryflex fogantyú - nem csúszik és lassabban öregszik el a markolat
- Ergonomikus kialakítás
- Időtálló anyaghasználat, tartósság a nagy forgatónyomaték elérése érdekében
- Francia gyártmány
- Fekete színű, oxidált szár, maximális korrózióállóság

STANLEY	i	☐	☒	☐
FMHT0-69049	6 darabos metrikus készlet: 3,4,5,6,7,8	X	6	3253560690496
FMHT0-69048	5 darabos torx készlet: T10,T15,T20,T25,T30	X	6	3253560690489

IMBUSZKULCSOK



- Szilícium ötvözetű fémből készült
- Foszfát burkolat

- Megfelel az ISO 2936 & DIN 911 szabványoknak

STANLEY	i	☐	☒	☐
1-13-924	12 mm - 45 x 125	-	5	3253561139246
1-13-926	14 mm - 55 x 140	-	5	3253561139260
1-13-927	17 mm - 63 x 160	-	5	3253561139277
1-13-928	19 mm - 70 x 180	-	5	3253561139284

GÖMBFEJŰ IMBUSZKULCS KÉSZLET, T NYÉLLEL 9 RÉSZES



- 1,5-2-2,5-3-4-5-6-8-10 mm
- A gömbölyített kialakítás a hosszú végeken kiegyenlített behajtást tesz lehetővé a nehezen elérhető csavaroknál

- Egyenes imbusz a rövid végén maximalizálja a behajtóerőt
- Méretjelzéssel tárolva a műanyag tartóban a könnyű azonosításért
- kiegészítő multipozíciós nyél, egyenes, T kar vagy L karként

STANLEY	i	☐	☒	☐
0-89-904	9 db-os	X	10	3253560899042

STANLEY® FATMAX® RACSNIS T HAJTÓKAR BITEKKEL, 27 RÉSZES

STANLEY
FATMAX®

- Racsnis mechanizmus - profi felhasználású T hajtókarral
- Profi ergonomikus kar - robusztus és hosszú élettartamú, nagy igénybevétel esetén is
- Eltávolítható 1/4" behajtókar mérete belepasszol a racsnis karba - a felhasználónak is egy készletre van szüksége

- Kompakt formázott hordtáska – biztonságos tárolás és csökkentett veszély a kulcsok területen hagyására
- Eltávolítható oldal bitek a nagyobb nyomaték érdekében
- Behajtók 1/4" méret
- Készlet tartalma: hajtókar, csatlakozó adapter, rövid és hosszú kulcsok (Phillips, Pozidrive, Torx, Hex, Lapos)
- PZ1; PZ2 x 2; PZ3 35 mm - PH1; PH2; PH3 35 mm - SL 3; 4,5; 6-8 35 mm - PZ1; PZ2 100 mm - PZ2; PZ3 150 mm - 8 mm 150 mm - 2,5; 3 mm 100 mm - 4; 5; 6 mm 150 mm - SL 4,5; 6-8 150 mm - T15; T20; T25 150 mm - T racsnis kar, hordtáska



STANLEY	i	☐	☒	☐
0-79-153	27 db-os	X	4	3253560791537

STANLEY® FATMAX® RACSNIS T HAJTÓKAR BITEKSEL, 43 RÉSZES

STANLEY
FATMAX

- Racsnis mechanizmus – profi T hajtókar. Meggyorsított felhasználás, mivel a kulcsot a rögzítendő elemben tartja, míg a szerszám visszakerül az eredeti pozícióba
- Profi ergonomikus nyél – robosztus és hosszú élettartamú erős igénybevétel esetén is
- Kivehető 1/4" meghajtókulcsméret, csatlakoztatható a racsnis nyélhez
- A hordtáskában kialakított helyek megkönnyítik a nyilvántartásukat
- Eltávolítható oldalsó bitek a nagyobb forgatónyomaték eléréséhez
- A meghajtó csatlakozik minden 1/4" bithez
- Készlet tartalma: behajtó, dugókulcs adapter, hosszú és rövid (Phillips, Pozí, Torx, Hex, Lapos)
- PZ1; PZ2 x 2; PZ3 35mm - SL 3; 4,5 35 mm - 2.5; 3; 4; 5; 6; 8 mm 35 mm - PZ1; PZ2 100 mm - PZ1; PZ2; PZ3 150 mm - PZ2 200 mm - 2.5; 3 mm 100 mm - 4; 5; 6 mm 150 mm - 8 mm 200 mm - T15; T20; T25 150 mm - T15; T20; T25 50 mm - PH1; PH2 150 mm - SL 6-8 150 mm - PH1; PH2 50 mm - SL 6-8 50mm - T hajtókar - 8, 10, 12 mm - hordtáska, 1/4 DR Adapter x 2



STANLEY				
0-96-222	43 db-os	X	4	3253560962227



A hatszögkulcsok használata gyakorta okoz problémát nehezen hozzáférhető, vagy szűk helyeken, különösen akkor, ha a munkát kényelmesen, egy fogantyúval ellátott imbuszkulccsal akarjuk végezni. Ehhez nyújt segítséget egyik fejlesztésünk, melynél egy hosszú kulcs került kombinálásra egy egyedi, 3 pozícióban (90°, 135° és 180°) rögzíthető zárással.

STANLEY® FATMAX® RÖGZÍTHETŐ IMBUSZKULCS KÉSZLET

STANLEY
FATMAX



- A kulcsok pozíciója rögzíthető, elkerülve így a munkavégzés során a nemkívánt elmozdulásokat
- A kényelmes zárómechanizmussal a zárás könnyen feloldható
- Ergonomikus nyélkialakítás a jobb torziós hatások érdekében
- Extra hosszú kulcsok
- Az imbuszkulcsok 3 pozícióban (90, 135 és 180°) rögzíthetőek
- Metrikus, zollos és torx kivitel

STANLEY	i	☒	☒	☒
0-97-552	FATMAX® Rögzíthető imbuszkulcs készlet mm 8 részes	X	4	3253560975524
0-97-553	FATMAX® Rögzíthető imbuszkulcs készlet torx 8 részes	X	4	3253560975531

ÖSSZECSUKHATÓ IMBUSZKULCS KÉSZLET



- Kényelmes, rugalmas recézett markolat
- A kulcsok mérettel jelölve helyezkednek el a tárolórészben
- A kialakított élek megfelelő csatlakozást biztosítanak
- Fekete foszfátzott felület
- 69-264 - 8 klt: 1,5; 2; 2,5; 3; 4; 5; 6; 8 mm
- 69-266 - 8 klt: T9 - T10 - T15 - T20 - T25 - T27 - T30 - T40
- 69-265 - 9 klt: 5/64" (2 mm) - 3/32" (2,4 mm) - 7/64" (2,8 mm) - 1/8" (3,2 mm) - 9/64" (3,6 mm) - 5/32" (4,0 mm) - 3/16" (4,8 mm) - 7/32" (5,6 mm) - 1/4" (6,4 mm)
- 69-267 - 17 klt: 1,5; 2; 2,5; 3; 4; 5; 6; 8 mm & 5/64" (2 mm) - 3/32" (2,4 mm) - 7/64" (2,8 mm) - 1/8" (3,2 mm) - 9/64" (3,6 mm) - 5/32" (4,0 mm) - 3/16" (4,8 mm) - 7/32" (5,6 mm) - 1/4" (6,4 mm)
- 69-268 - 25 klt: Metric + SAE + TX Folding Hex Key klt: 1,5; 2; 2,5; 3; 4; 5; 6; 8 mm & 5/64" (2 mm) - 3/32" (2,4 mm) - 7/64" (2,8 mm) - 1/8" (3,2 mm) - 9/64" (3,6 mm) - 5/32" (4,0 mm) - 3/16" (4,8 mm) - 7/32" (5,6 mm) - 1/4" (6,4 mm) & T9, T10, T15, T20, T25, T27, T30, T40

STANLEY	i	☒	☒	☒
2-69-264	Imbuszkulcs klt	X	12	3253562692641
2-69-265	Imbuszkulcs klt	X	12	3253562692658
2-69-266	torx kulcs	X	12	3253562692665
2-69-267	Imbuszkulcs klt	X	3	3253562692672
2-69-268	Imbuszkulcs klt	X	3	3253562692689

STANLEY® TRIANGLE IMBUSZKULCS KÉSZLET



- Kihajtható imbuszkulcsok a kényelmes használatra és könnyű tárolásra
- Gumi markolat a stabil kézben tartásért
- Amikor az imbuszkulcs helyére van zárva a tárolóegység átalakul nyéllé és markolatává egyben
- Króm vanádium tartósság és a nyomaték növelése érdekében
- Ergonomikus tokszerkezete miatt a tárolása kényelmes
- SAE, metrikus és Torx készletek sokféle helyen alkalmazhatók
- 0-95-935: 1,5, 2, 2,5, 3, 4, 4,5, 5, 5,5, 6 mm
- 0-95-961: Torx: 8, 9, 10, 15, 20, 25, 30, 40

STANLEY	i	☒	☒	☒
0-95-935	9 db-os	x	4	3253560959357
0-95-961	8 db-os Torx	x	4	3253560959616

ÖSSZECSUKHATÓ IMBUSZKULCS KÉSZLETEK

- Színkódolt összecukható zsebkes stílusú, egyszerű és könnyű szállítás



- Az összes méretjelzéssel és színkóddal van tárolva a műanyag tartóban a könnyű megtalálhatóságért
- (vörös=metrikus), (sárga=imperiális), (zöld=torx)
- 4-69-261 - 1,5, 2, 2,5, 3, 4, 5, 6 mm
- 4-69-262 - 2,5, 3, 4, 5, 6, 8, 10 mm

STANLEY	i	☒	☒	📊
4-69-261	7 db-os	X	12	3253564692618
4-69-262	7 db-os	X	12	3253564692625

ÖSSZECSUKHATÓ IMBUSZKULCS KÉSZLET

- Színkódolt összecukható zsebkes stílusú, egyszerű és könnyű szállítás



- 5/64" - 3/32" - 7/64" - 1/8" - 9/64" - 5/32" - 3/16" - 7/32" - 1/4"

STANLEY	i	☒	☒	📊
4-69-259	9 db-os	X	12	253564692595

8-RÉSZES TORX FEJŰ KULCS KÉSZLET

- 8 részes Torx alakú csúcsok nagy húzószilárdságú acélból készültek



- T9 - T10 - T15 - T20 - T25 - T27 - T30 - T40

STANLEY	i	☒	☒	📊
4-69-263	8 db-os	X	12	3253564692632

IMBUSZKULCS KÉSZLET

- Kompakt tároló
- Szilícium ötvözetű fém
- Felület: fekete foszfátzott



STANLEY	i	☐	☒	☐	☐
1-13-947	9 db-os	-	10	3253561139475	
1-13-976	9 db-os	-	10	3253561139765	
1-13-929	10 db-os	-	10	3253561139291	

METRIKUS IMBUSZKULCS KÉSZLET

- A szabványos metrikus imbuszkulcs készletek nagy húzószilárdságú acélból készülnek
- Méretjelzéssel és színkóddal van tárolva a műanyag tartóban a könnyű megtalálhatóságért
- (vörös=metrikus), (sárga=imperialis), (zöld=torx)
- 0-69-251 – 8 db-os: 1,5, 2, 2,5, 3, 4, 5, 5,5, 6 mm
- 0-69-252 – 8 db-os: 1/16, 5/64, 3/32, 1/8, 5/32, 3/16, 7/32, 1/4"
- 0-69-256 – 9 db-os: 1,5, 2, 2,5, 3, 4, 5, 6, 8, 10 mm
- 0-69-253 – 10 db-os: 1,5, 2, 2,5, 3, 4, 5, 5,5, 6, 8, 10 mm
- 0-69-257 - 12 db-os: 1/16, 5/64, 3/32, 7/64, 1/8, 9/64, 5/32, 3/16, 7/32, 1/4, 5/16, 3/8"



STANLEY	i	☐	☒	☐	☐
0-69-251	8 db-os	X	12	3253560692513	
0-69-252	8 db-os	X	12	3253560692520	
0-69-253	9 db-os	X	12	3253560692537	
0-69-256	10 db-os	X	6	3253560692568	
0-69-257	12 db-os	X	6	3253560692575	

TRANSMODULE RENDSZER

TRANSMODULE
system



TÁROLÁS, VÉDELEM ÉS RENDSZEREZÉS

Rendszerezze a műhelyét a **Transmodule System-mel**, a moduláris mechanikus tároló rendszerrel.

A cserélhető szerszám modulok, görgős szerszámszekrények teljes skálája biztosítja, hogy személyre szabja tárolórendszerét, így egyszerűen megtalálhatja, amit keres.



TRANSMODULE RENDSZER

Modul típus	STANLEY		Darab/Méret			
Dugókulcsok	STMT1-74173	23 részes 1/2 dugókulcs készlet	23 x 1/2"	X	1	3253560741730
	STMT1-74174	36 részes 3/8 dugókulcs készlet	36 x 3/8"	X	1	3253560741747
	STMT1-74175	60 részes 1/4 dugókulcs készlet	60 x 1/4"	X	1	3253560741754
	STMT1-74176	24 részes 1/2 bit dugókulcs készlet	24 x 1/2"	X	4	3253560741761
	STMT1-74726	23 részes 1/2", 12pontos dugókulcs készlet	23 x 1/2"	X	1	3253560747268
Villáskulcs	STMT1-74177	10 részes matt csillagkulcs készlet	10	X	4	3253560741778
	STMT1-74178	16 részes csillagvilláskulcs készlet	16	X	4	3253560741785
Fogók	STMT1-74179	Transmodule rendszer 4 részes control grip fogó készlet	4 x control grip fogó	X	1	3253560741792
	STMT1-74180	4 részes zégergyűrű fogó készlet	4 x zégergyűrű fogó	X	4	3253560741808
Csavarhúzó	STMT1-74181	8 részes cushion grip csavarhúzó készlet	8 x csavarhúzó	X	4	3253560741815
	STMT1-74182	Transmodule rendszer 6 részes cushion grip Torx csavarhúzó készlet	6 x Torx csavarhúzó	X	4	3253560741822
Görgős szerszámszekrények	STMT1-74305	27" 4 fiókos görgős szerszámszekrény	-	-	1	3253560743055
	STMT1-74306	27" 7 fiókos görgős szerszámszekrény	-	-	1	3253560743062

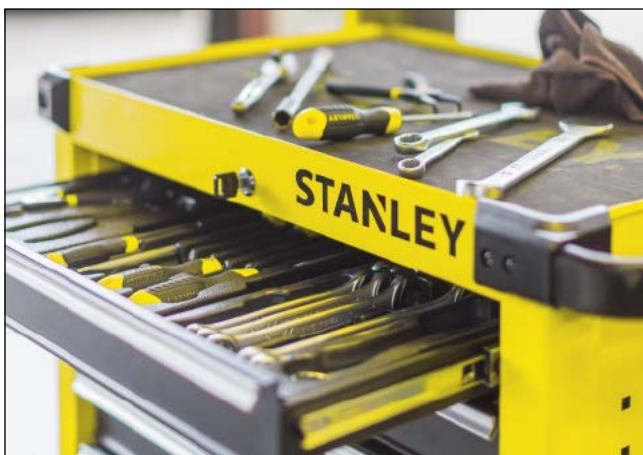

STMT1-74306

STMT1-74305

STANLEY® FÉM SZERSZÁMOSLÁDA



- Fiókcúsúzó golyós csapágyazással
- Kapacitás: 272 kg
- 2 fix, 2 elforduló és fékezhető kerék, krómozott vázzal
- Stabil, gázrugós tető

- 6 mm vastag gumiszőnyeg a tetején
- Alumínium fiókfogantyúk



STANLEY	i	☐	☒	📊
STMT1-75062	Felső láda 26"	-	1	3253561750625
STMT1-75063	Görgős szekrény 27"	-	1	3253561750632

STANLEY® FATMAX® T-STAK SZIVACSBETÉTEK

STANLEY
FATMAX



FMHT0-74295

- Széles körű kínálat: 1/4", 3/8", 1/2" és imbuszkulcs-készletek
- A fűrt szivacs biztonságos tárolóhelyet biztosít az alkatrészek számára
- FatMax fekete króm dugókulcs-készlet tartós, kontrasztos jelöléssel ellátva
- Kiváló minőségű racsnik és dugókulcsok

- A nyomtatott jelölésnek köszönhetően az alkatrészek egyszerűen rendezhetők
- Tökéletes illeszkedés: egyrétegű szivacs a keskeny fiókokban, a mély fiókba pedig kétszer olyan magasan rakhatók az alkatrészek

STANLEY	i	☐	☒	📊
FMHT0-74295	FATMAX® 48 darab 1/4" hajtású T-STAK betétkészlet	X	4	3253560742959
FMHT0-74296	FATMAX® 38 darab 3/8" hajtású T-STAK betétkészlet	X	4	3253560742966
FMHT0-74297	FATMAX® 20 darab 1/2" hajtású T-STAK betétkészlet	X	4	3253560742973
FMHT0-74298	FATMAX® 10 darab imbuszkulcsos T-STAK betétkészlet	X	4	3253560742980

STANLEY® FATMAX® MASSZÍV DOBOZKÉSZLETEK

STANLEY
FATMAX



- Moduláris dugókulcs- és imbuszkulcs-készlet masszív dobozban
- Masszív zárrendszer az egymással kompatibilis masszív dobozok biztonságos összecsatolására, ha egyetlen rendszerként szeretné szállítani azokat
- Tartós, átlátszó fedél a tartalom könnyű áttekinthetősége érdekében
- Kivehető belső, üreges tálca

- Beépített tárolórekesz a csavarok és apró alkatrészek tárolására
- Méretek: 33,5 mm (H) × 19,5 mm (SZ) × 6 mm (M)

STANLEY	i	☐	☒	📊
FMHT0-74713	FATMAX® 24 darabos 1/4" dugókulcs-készlet masszív dobozban	X	1	3253560747138
FMHT0-74714	FATMAX® 22 darabos 3/8" dugókulcs-készlet masszív dobozban	X	1	3253560747145
FMHT0-74716	FATMAX® 17 darabos 1/2" dugókulcs-készlet masszív dobozban	X	1	3253560747169
FMHT0-74717	FATMAX® 10 darabos kombinált dugókulcs-készlet masszív dobozban	X	1	3253560747176
FMHT0-74719	FATMAX® 15 darabos kiegészítő szerszámkészlet masszív dobozban	X	1	3253560747190
FMHT0-74720	FATMAX® 10 darabos 1/2" mély dugókulcs-készlet masszív	X	1	3253560747206

INDEX

STANLEY	Oldal
02-715	219
03-105	219
03-850	47
03-851	47
10-018	112
10-028	272
10-073	119
10-088	108
10-095	112
10-099	106
10-150	115
10-151	115
10-189	109
10-199	101
10-237	105
10-242	109
10-243	107
10-244	116
10-245	116
10-253	118
10-254	118
10-280	114
10-299	101
10-401	117
10-403	114
10-409	113
10-411	111
10-417	112
10-418	113
10-421	111
10-425	112
10-431	111
10-475	112
10-481	112
10-486	112
10-499	106
10-590	117
10-598	118
10-601	117
10-705	101
10-707	106
10-778	105
10-780	100
10-788	105
10-789	103
10-810	108
10-812	108
10-818	100
10-819	104

STANLEY	Oldal
10-820	111
10-825	107
10-855	103
11-115	126
11-219	125
11-221	126
11-300	126
11-301	125
11-325	125
11-411	126
11-515	188
11-700	121
11-718	125
11-725	125
11-800	121
11-911	121
11-916	188
11-921	122
11-952	123
11-967	122
11-980	123
11-983	122
11-987	122
12-003	158
12-004	158
12-005	158
12-006	158
12-007	158
12-020	160
12-033	159
12-034	159
12-045	158
12-060	160
12-078	161
12-100	159
12-102	160
12-105	159
12-116	160
12-133	159
12-134	159
12-136	161
12-137	161
12-151	162
12-152	162
12-203	158
12-204	158
12-205	158
12-220	160
12-312	158

STANLEY	Oldal
12-313	158
12-315	158
12-330	160
12-331	160
12-333	161
12-376	160
12-378	160
12-504	160
12-508	160
13-261	364
13-262	364
13-265	364
13-267	364
13-268	364
13-272	364
13-275	364
13-279	364
13-281	364
13-282	364
13-286	364
13-300	368
13-301	368
13-302	368
13-303	368
13-304	368
13-305	368
13-306	368
13-307	368
13-308	368
13-309	368
13-310	368
13-311	368
13-364	370
13-365	370
13-366	370
13-367	370
13-368	370
13-369	370
13-388	372
13-389	372
13-390	372
13-458	372
13-459	372
13-460	368
13-635	337
13-646	338
13-649	338
13-689	337
13-708	343

STANLEY	Oldal
13-710	344
13-730	370
13-770	343
13-848	343
13-901	339
13-902	341
13-903	340
13-904	340
13-905	340
13-906	341
13-907	341
13-910	345
13-924	375
13-926	375
13-927	375
13-928	375
13-929	380
13-947	380
13-976	380
14-556	237
14-558	237
14-562	236
14-563	236
14-564	236
14-566	236
14-567	236
14-568	236
15-061	147
15-106	147
15-122	150
15-123	150
15-206	146
15-218	150
15-219	140
15-241	136
15-244	136
15-252	140
15-259	142
15-261	179
15-281	136
15-283	136
15-288	136
15-289	136
15-333	141
15-368	143
15-379	143
15-382	144
15-385	144
15-388	144

INDEX

STANLEY	Oldal
15-403	143
15-416	139
15-425	139
15-439	144
15-441	147
15-446	144
15-448	144
15-449	143
15-453	143
15-511	139
15-529	143
15-533	143
15-557	151
15-558	151
15-559	151
15-594	136
15-595	136
15-599	136
15-676	142
15-755	147
15-801	152
15-842	152
15-892	150
15-900	151
15-905	150
15-906	151
16-050	173
16-128	174
16-129	174
16-130	174
16-251	171
16-252	171
16-253	171
16-254	171
16-255	171
16-256	171
16-257	171
16-258	171
16-259	171
16-260	171
16-261	171
16-262	171
16-263	171
16-264	171
16-265	171
16-266	171
16-267	171
16-268	171
16-269	171

STANLEY	Oldal
16-270	171
16-271	171
16-382	175
16-383	175
16-384	175
16-385	175
16-386	175
16-387	175
16-388	175
16-390	175
16-391	175
16-392	175
16-393	175
16-394	175
16-395	175
16-396	175
16-535	174
16-540	174
16-545	174
16-551	174
16-791	174
16-870	173
16-871	173
16-872	173
16-873	173
16-874	173
16-875	173
16-876	173
16-877	173
16-878	173
16-879	173
16-880	173
16-881	173
16-882	173
16-883	173
16-885	173
16-887	173
16-888	173
16-889	173
16-890	173
16-891	173
16-892	173
16-947	175
16-948	175
16-949	175
16-950	175
16-951	175
16-953	175
16-954	175

STANLEY	Oldal
17-051	346
17-052	346
17-053	346
17-054	346
17-055	346
17-056	346
17-057	346
17-058	346
17-059	346
17-060	346
17-061	346
17-062	346
17-063	346
17-064	346
17-065	346
17-066	346
17-067	346
17-068	346
17-069	346
17-070	346
17-071	346
17-072	346
17-073	346
17-086	346
17-087	346
17-088	346
17-089	346
17-090	346
17-091	346
17-092	346
17-093	346
17-094	346
17-095	346
17-096	346
17-097	346
17-098	346
17-099	346
17-199	138
17-201	138
17-202	138
17-204	138
17-205	138
17-206	137
17-250	346
17-251	346
17-252	346
17-253	346
17-254	346
17-255	346

STANLEY	Oldal
17-256	346
17-257	346
17-258	346
17-259	344
17-260	344
17-261	344
17-262	345
17-278	347
17-279	347
17-280	347
17-281	347
17-282	347
17-283	347
17-284	347
17-285	347
17-286	347
17-287	347
17-289	347
17-290	347
17-291	347
17-292	347
17-370	368
17-371	368
17-372	368
17-373	368
17-374	368
17-375	368
17-376	370
17-377	368
17-378	368
17-383	372
17-386	372
17-387	372
17-685	346
17-750	238
17-751	238
17-752	238
17-753	238
17-754	238
17-755	238
17-756	238
17-757	238
17-758	238
17-759	238
17-760	238
18-226	209
18-236	209
18-286	209
18-287	209

INDEX

STANLEY	Oldal	STANLEY	Oldal	STANLEY	Oldal	STANLEY	Oldal
18-288	209	204-5T	250	22-467	169	34-108	25
18-289	209	20-500	141	22-469	169	34-133	24
18-290	209	20-501	141	22-471	169	34-134	24
18-291	209	20-509	141	22-473	169	34-203	24
18-292	209	20-516	141	22-475	169	34-295	25
18-294	209	20-528	135	22-477	169	34-296	25
18-297	209	20-529	135	22-486	168	34-297	25
18-298	209	20-530	135	22-487	168	34-477	25
18-299	209	20-531	149	22-488	168	34-478	25
18-327	208	20-533	135	22-491	168	34-772	26
18-328	208	20-534	145	22-492	168	34-775	26
18-329	208	20-556	146	22-494	168	34-777	26
18-330	209	205-5T	250	22-496	168	34-792	26
18-331	209	20-600	153	22-499	168	34-795	26
18-332	209	206-5T	250	22-500	169	34-814	26
18-333	209	20-800	153	22-501	168	34-824	26
19-212	153	20-807	151	28-290	188	35-229	23
19-800	153	20-809	152	28-292	188	35-304	23
20-002	137	21-102	164	28-500	188	35-305	23
20-003	137	21-103	164	28-510	188	35-455	22
20-008	137	21-104	165	28-590	188	35-458	22
20-009	137	21-115	165	28-617	188	35-556	23
20-037	145	21-122	163	28-619	188	35-558	23
20-090	137	21-291	165	30-457	21	39-055	22
20-091	137	21-293	165	30-487	21	42-063	32
20-092	142	21-295	163	30-497	21	42-065	32
20-095	137	21-296	163	30-656	21	42-086	32
20-101	137	21-297	164	30-657	21	42-087	41
20-104	134	21-299	166	30-686	21	42-127	37
20-108	149	21-393	166	30-687	21	42-130	37
20-110	149	21-398	166	30-696	21	42-287	37
20-112	152	21-399	164	30-697	21	42-294	35
20-149	145	21-508	166	33-041	19	42-311	36
20-151	135	21-515	166	33-194	19	42-312	36
20-180	135	22-441	168	33-195	19	42-313	36
20-200	134	22-442	168	33-198	19	42-314	36
20-201	134	22-443	168	33-203	20	42-315	36
20-202	134	22-444	168	33-218	19	42-316	36
20-203	134	22-445	169	33-238	19	42-322	34
20-204	134	22-450	168	33-442	19	42-323	34
20-205	134	22-451	168	33-443	20	42-421	36
20-220	140	22-455	168	33-514	18	42-422	36
20-236	134	22-456	168	33-527	18	42-423	36
20-255	134	22-458	168	33-720	18	42-430	37
20-256	134	22-460	168	33-728	18	42-460	36
20-257	134	22-461	168	33-811	18	42-461	36
20-331	140	22-462	168	33-932	19	42-462	36
20-437	143	22-464	169	34-102	25	42-465	36
20-447	143	22-465	169	34-105	25	42-471	33

INDEX

STANLEY	Oldal
42-474	33
42-475	33
42-476	33
42-799	36
42-802	36
42-804	36
42-919	33
42-920	33
42-921	33
42-922	33
42-923	33
43-511	35
43-524	32
43-525	32
43-536	32
43-537	32
43-548	32
43-549	32
43-553	33
43-554	33
43-555	33
43-556	33
43-557	33
43-558	33
43-572	32
43-603	35
43-609	34
43-616	31
43-617	31
43-624	31
43-625	31
43-636	31
43-637	31
43-648	31
43-649	31
43-672	31
43-679	31
43-681	31
45-013	43
45-530	41
45-685	41
45-686	41
45-687	41
46-017	42
46-028	42
46-151	43
46-222	42
46-236	41
46-529	42

STANLEY	Oldal
46-535	42
46-825	42
47-064	47
47-100	45
47-101	47
47-160	46
47-312	48
47-314	48
47-315	48
47-316	48
47-324	48
47-329	48
47-403	46
47-404	46
47-405	46
47-440	45
47-443	45
47-460	45
47-465	45
47-480	44
47-681	44
47-720	37
47-803	46
47-804	46
47-821	46
47-822	46
47-917	46
47-919	46
47-973	47
51-030	202
51-031	201
51-033	201
51-037	201
51-039	201
51-171	202
51-172	202
51-173	202
51-174	202
51-175	202
51-178	202
51-488	201
51-489	201
51-937	198
54-015	198
54-022	198
54-051	202
54-053	202
54-697	202
55-099	206

STANLEY	Oldal
55-101	207
55-114	208
55-115	208
55-116	208
55-117	208
55-119	206
55-120	206
55-155	207
55-156	207
55-157	207
55-503	207
55-504	207
55-513	207
55-515	208
55-525	208
55-526	208
56-001	198
57-530	203
57-531	203
57-532	203
57-533	203
57-534	203
57-550	203
57-552	203
57-554	203
58-111	210
58-112	210
58-113	210
58-114	210
58-120	209
58-501	210
58-911	210
58-912	210
58-913	210
58-930	210
62-508	332
62-509	331
62-511	332
62-571	317
62-573	321
63-022	331
63-038	331
64-915	321
64-916	321
64-917	321
64-919	321
64-921	321
64-923	322
64-924	322

STANLEY	Oldal
64-930	322
64-931	322
64-932	322
64-933	322
64-934	322
64-940	322
64-941	322
64-949	322
64-952	322
64-955	322
64-956	322
64-974	322
64-976	322
64-978	316
64-979	316
64-983	316
64-984	316
65-005	323
65-006	316
65-007	323
65-008	316
65-009	323
65-011	323
65-012	323
65-013	323
65-014	323
65-016	316
65-017	316
65-093	316
65-094	316
65-096	316
65-097	316
65-098	316
65-099	318
65-137	316
65-138	316
65-139	316
65-141	316
65-143	316
65-204	317
65-206	317
65-207	317
65-208	317
65-209	317
65-224	317
65-316	317
65-317	317
65-319	317
65-335	317

INDEX

STANLEY	Oldal
65-336	317
65-337	317
65-338	317
65-339	317
65-340	317
65-395	317
65-396	317
65-397	317
65-398	317
65-399	317
65-400	316
65-404	316
65-406	317
65-407	317
65-408	317
65-409	317
65-410	320
65-411	320
65-412	320
65-413	320
65-414	320
65-415	320
65-416	320
65-417	320
65-418	320
65-419	320
65-424	319
65-425	318
65-426	319
65-428	318
65-436	318
65-437	318
65-438	318
65-439	319
65-440	318
65-441	321
65-443	321
65-476	316
65-477	316
65-478	316
65-479	316
65-480	316
65-481	316
65-482	316
65-483	316
65-484	316
65-490	318
65-491	335
65-492	334

STANLEY	Oldal
66-039	334
66-052	334
66-357	330
66-358	330
68-010	330
68-011	330
68-012	331
68-724	339
68-729	338
68-732	338
68-734	339
68-735	339
68-737	339
68-738	339
68-739	339
68-741	339
68-784	337
68-786	337
68-804	336
68-807	336
68-842	336
68-843	336
68-845	336
68-926	336
68-942	336
68-945	336
68-946	336
68-947	336
68-948	336
68-949	336
68-950	336
68-953	336
68-992	336
69-100	179
69-188	330
69-214	329
69-236	328
69-251	380
69-252	380
69-253	380
69-256	380
69-257	380
69-259	379
69-261	379
69-262	379
69-263	379
69-264	378
69-265	378
69-266	378

STANLEY	Oldal
69-267	378
69-268	378
69-804	254
69-833	255
70-316	293
70-326	291
70-327	291
70-445	188
70-446	188
70-447	188
70-448	188
70-449	188
70-450	189
70-451	190
70-452	190
70-453	189
70-454	189
704-5T	250
705-5T	250
706-5T	250
708-5T	250
709-5T	250
72-428	344
72-429	347
72-609	346
77-018	65
77-022	84
77-024	87
77-030	57
77-108	28
77-109	28
77-121	77
77-123	77
77-127	88
77-128	87
77-132	87
77-133	87
77-134	88
77-135	88
77-136	88
77-160	83
77-161	84
77-163	84
77-164	84
77-168	86
77-170	88
77-171	88
77-174	29
77-175	28

STANLEY	Oldal
77-176	29
77-184	85
77-192	86
77-201	85
77-221	85
77-245	83
77-260	56
77-322	74
77-427	81
77-429	82
77-439	82
77-496	82
77-497	81
79-153	375
79-206	290
79-213	267
79-215	263
79-216	298
79-217	298
79-218	298
83-033	217
83-034	217
83-035	217
83-036	217
83-065	219
83-066	219
83-067	219
83-068	219
83-069	219
83-100	217
83-121	217
83-122	217
83-123	217
83-124	217
83-179	218
84-001	226
84-002	226
84-003	226
84-004	226
84-007	226
84-008	226
84-016	226
84-017	234
84-105	228
84-110	228
84-114	228
84-179	234
84-181	234
84-182	234

INDEX

STANLEY	Oldal
84-183	234
84-184	234
84-185	234
84-191	237
84-195	237
84-294	226
84-301	234
84-302	234
84-488	226
84-489	226
84-495	223
84-496	223
84-519	229
84-540	373
84-645	225
84-646	225
84-647	225
84-648	225
84-649	225
84-808	232
84-809	232
84-810	233
84-811	233
84-812	233
84-813	233
84-814	233
84-815	233
84-816	233
84-892	228
85-576	343
85-577	343
85-578	343
85-582	352
85-583	354
85-584	357
85-610	373
86-124	345
86-395	343
86-396	343
86-397	343
86-408	344
86-414	345
86-685	372
86-686	372
86-687	372
86-688	372
86-689	372
86-690	372
86-691	372

STANLEY	Oldal
86-692	372
86-693	372
86-694	372
86-695	372
86-696	372
86-697	372
86-698	372
86-775	352
86-789	360
87-025	353
87-051	364
87-052	364
87-053	366
87-054	366
87-057	365
87-058	365
87-065	356
87-066	365
87-069	365
87-070	365
87-071	365
87-072	365
87-073	365
87-074	365
87-075	365
87-076	365
87-077	365
87-078	365
87-079	365
87-080	365
87-081	365
87-082	365
87-083	365
87-084	365
87-085	365
87-086	365
87-087	365
87-088	365
87-089	365
87-090	365
87-092	365
87-096	364
87-097	364
87-098	364
87-099	364
87-100	364
87-101	364
87-102	364
87-103	364

STANLEY	Oldal
87-104	364
87-105	364
87-106	364
87-107	364
87-192	359
87-193	361
87-366	374
87-368	374
87-470	374
87-472	374
87-473	374
87-602	372
87-604	372
87-801	370
87-802	370
87-803	370
87-804	370
87-805	370
87-806	370
87-807	370
87-808	370
87-809	370
87-810	370
87-988	374
87-989	374
87-990	374
89-098	355
89-099	355
89-105	357
89-858	223
89-859	223
89-860	223
89-861	223
89-866	223
89-867	223
89-868	223
89-869	223
89-870	223
89-871	223
89-872	223
89-873	223
89-874	223
89-875	223
89-904	375
89-907	369
89-934	368
89-935	368
89-936	368
89-937	368

STANLEY	Oldal
89-938	368
89-939	368
89-940	368
89-941	368
89-942	368
89-943	368
89-944	368
89-997	367
90-947	373
90-948	373
90-949	373
90-950	373
91-444	369
92-039	300
92-055	300
92-064	299
92-065	299
92-066	299
92-067	299
92-071	306
92-083	287
92-251	297
92-258	297
92-713	307
92-714	307
92-715	307
92-716	307
92-736	306
92-748	305
92-749	306
92-761	306
92-766	301
92-767	301
92-850	301
92-904	287
92-905	298
92-906	298
92-908	298
92-911	300
92-978	286
93-278	286
93-285	299
93-293	303
93-301	181
93-329	274
93-335	301
93-601	275
93-931	47
93-932	47

INDEX

STANLEY	Oldal
93-935	295
93-950	269
93-951	266
93-952	266
93-968	292
93-978	307
93-980	307
93-981	307
94-210	288
94-231	264
94-606	347
94-607	347
94-609	348
94-610	348
94-611	348
94-646	366
94-647	367
94-648	367
94-649	352
94-650	356
94-651	353
94-652	355
94-653	357
94-655	354
94-656	359
94-657	360
94-658	360
94-659	361
94-660	361
94-668	362
94-669	362
94-670	358
94-671	356
94-672	353
94-673	354
94-745	305
94-749	295
94-850	286
94-857	299
94-858	299
94-859	299
95-098	235
95-100	235
95-111	92
95-112	94
95-113	92
95-148	94
95-151	93
95-152	93

STANLEY	Oldal
95-153	94
95-154	93
95-563	238
95-564	238
95-565	238
95-566	238
95-567	238
95-569	238
95-586	362
95-597	369
95-611	264
95-612	295
95-613	295
95-614	295
95-615	294
95-616	294
95-617	294
95-618	294
95-619	294
95-620	294
95-621	288
95-622	289
95-659	369
95-660	369
95-767	365
95-768	365
95-770	365
95-772	370
95-774	370
95-775	366
95-776	366
95-827	284
95-828	284
95-829	293
95-830	293
95-831	284
95-832	285
95-833	289
95-872	373
95-873	373
95-874	373
95-876	373
95-935	378
95-961	378
95-979	366
96-178	274
96-179	274
96-181	274
96-182	270

STANLEY	Oldal
96-183	270
96-193	271
96-222	376
97-055	139
97-475	308
97-483	305
97-503	287
97-506	296
97-510	297
97-512	297
97-514	296
97-515	271
97-517	303
97-518	303
97-519	303
97-521	303
97-552	378
97-553	378
98-020	188
98-458	105
99-055	363
99-056	358
BN050T	252
CT106T	250
CT108T	250
CT109T	250
CT305T	252
CT306T	252
CT308T	252
FMHT0-10288	104
FMHT0-10311	118
FMHT0-10312	118
FMHT0-10320	107
FMHT0-10327	120
FMHT0-10827	103
FMHT0-16067	172
FMHT0-16145	172
FMHT0-20159	151
FMHT0-20194	151
FMHT0-20195	151
FMHT0-20196	151
FMHT0-20559	146
FMHT0-33856	22
FMHT0-33864	18
FMHT0-33868	18
FMHT0-55016	207
FMHT0-62060	315
FMHT0-62061	315
FMHT0-62062	315

STANLEY	Oldal
FMHT0-62064	315
FMHT0-62065	315
FMHT0-62066	315
FMHT0-62619	315
FMHT0-62620	315
FMHT0-62621	315
FMHT0-62622	315
FMHT0-62623	315
FMHT0-62624	315
FMHT0-62625	315
FMHT0-62626	318
FMHT0-62627	318
FMHT0-62639	318
FMHT0-62640	319
FMHT0-62641	319
FMHT0-62642	319
FMHT0-62643	319
FMHT0-62644	319
FMHT0-62645	319
FMHT0-62646	319
FMHT0-62647	319
FMHT0-62648	320
FMHT0-62649	320
FMHT0-62688	329
FMHT0-62689	329
FMHT0-62690	329
FMHT0-62691	329
FMHT0-64985	335
FMHT0-69049	374
FMHT0-70767	92
FMHT0-70812	222
FMHT0-70813	222
FMHT0-70814	222
FMHT0-71851	222
FMHT0-72414	229
FMHT0-72415	222
FMHT0-73021	351
FMHT0-73022	351
FMHT0-73023	351
FMHT0-73024	351
FMHT0-73921	351
FMHT0-73922	351
FMHT0-73923	351
FMHT0-73924	351
FMHT0-73925	351
FMHT0-73926	351
FMHT0-74295	382
FMHT0-74296	382
FMHT0-74297	382

INDEX

STANLEY	Oldal
FMHT0-74298	382
FMHT0-74713	382
FMHT0-74714	382
FMHT0-74716	382
FMHT0-74717	382
FMHT0-74719	382
FMHT0-74720	382
FMHT0-74884	232
FMHT0-74886	232
FMHT0-74888	232
FMHT0-74892	232
FMHT0-74997	243
FMHT0-75408	232
FMHT0-75409	232
FMHT0-75438	232
FMHT0-75467	232
FMHT0-75468	223
FMHT0-75469	223
FMHT0-77407	54
FMHT0-77419	68
FMHT0-77421	66
FMHT0-77422	66
FMHT0-80516	224
FMHT0-80517	224
FMHT0-80518	224
FMHT0-80519	224
FMHT0-80520	224
FMHT0-80523	224
FMHT0-80524	224
FMHT0-80541	224
FMHT0-83211	216
FMHT0-83213	216
FMHT0-83231	216
FMHT0-83232	216
FMHT0-83233	216
FMHT0-83234	216
FMHT0-83235	216
FMHT0-83236	216
FMHT0-83237	216
FMHT0-83238	216
FMHT0-83239	216
FMHT0-83240	216
FMHT0-83241	216
FMHT0-83242	216
FMHT0-83243	216
FMHT0-83244	217
FMHT0-83245	217
FMHT0-83246	217
FMHT0-83247	217

STANLEY	Oldal
FMHT0-96230	225
FMHT10327-1	120
FMHT10328-0	113
FMHT10329-0	113
FMHT10330-0	113
FMHT10337-0	113
FMHT10338-0	113
FMHT10339-0	113
FMHT1-33856	22
FMHT1-42502	32
FMHT1-51275	197
FMHT1-51276	197
FMHT1-51277	197
FMHT1-51278	197
FMHT1-56006	205
FMHT1-56008	205
FMHT1-56009	205
FMHT1-56010	205
FMHT1-56011	205
FMHT1-56019	205
FMHT16693-0	119
FMHT16693-9	119
FMHT1-74266	80
FMHT1-74267	73
FMHT1-77348	73
FMHT1-77356	78
FMHT1-77357	78
FMHT1-77413	69
FMHT1-77414	70
FMHT1-77415	70
FMHT1-77416	72
FMHT1-77435	86
FMHT1-77437	71
FMHT1-77438	71
FMHT1-77441	80
FMHT1-77442	72
FMHT1-77443	72
FMHT2-10421	111
FMHT2-20199	151
FMHT2-20209	151
FMHT6-70411	245
FMHT6-70418	256
FMHT6-70868	245
FMHT73557-0	235
FMHT73755-0	235
FMHT73756-0	235
FMHT9-16067	172
FMHT9-73558	235
FMST1-70719	267

STANLEY	Oldal
FMST1-70749	268
FMST1-71180	268
FMST1-71181	272
FMST1-71182	272
FMST1-71219	300
FMST1-71943	275
FMST1-71966	280
FMST1-71967	280
FMST1-71968	280
FMST1-71969	280
FMST1-71970	282
FMST1-71971	281
FMST1-71972	283
FMST1-71981	281
FMST1-72363	283
FMST1-72365	283
FMST1-72378	304
FMST1-72383	275
FMST1-73601	285
FMST1-73607	269
FMST1-75530	275
FMST1-75531	285
FMST1-75672	310
FMST1-75677	277
FMST1-75678	277
FMST1-75679	277
FMST1-75681	277
FMST1-75682	278
FMST1-75683	278
FMST1-75684	278
FMST1-75753	282
FMST1-75761	295
FMST1-75763	308
FMST1-75779	303
FMST1-75781	303
FMST1-75791	296
FMST1-75792	296
FMST1-75794	282
FMST1-75796	281
FMST1-75798	278
FMST1-80144	263
FMST1-80146	266
FMST1-80147	268
FMST1-80148	265
FMST1-80149	265
GR100	256
GR15	258
GR25	257
GS10DT	258

STANLEY	Oldal
GS15DT	258
GS20DT	258
GS25DT	258
MR100	254
MR77	254
PAA42T	255
PAA44T	255
PAA48T	255
PAA52T	255
PAA54T	255
PAA58T	255
PAA62T	255
PAA64T	255
PAA66T	255
PBA6T	255
PHT150	243
PHT350	242
STHT0-05622	184
STHT0-05771	183
STHT0-05776	183
STHT0-05777	185
STHT0-05786	183
STHT0-05799	183
STHT0-05864	183
STHT0-05867	186
STHT0-05895	183
STHT0-05896	185
STHT0-05897	185
STHT0-05898	180
STHT0-05899	180
STHT0-05900	180
STHT0-05926	179
STHT0-05927	180
STHT0-05928	180
STHT0-05929	180
STHT0-05930	180
STHT0-05931	180
STHT0-05934	182
STHT0-05935	182
STHT0-05936	182
STHT0-05939	181
STHT0-10192	116
STHT0-10193	109
STHT0-10194	116
STHT0-10264	114
STHT0-10291	110
STHT0-10292	110
STHT0-10293	110
STHT0-11818	124

INDEX

STANLEY	Oldal	STANLEY	Oldal	STANLEY	Oldal	STANLEY	Oldal
STHT0-11825	124	STHT0-60275	328	STHT0-74361	227	STHT1-43112	34
STHT0-11942	126	STHT0-60276	328	STHT0-74362	227	STHT1-43113	34
STHT0-14102	238	STHT0-60280	328	STHT0-74363	227	STHT1-43114	34
STHT0-14103	237	STHT0-60308	328	STHT0-74364	227	STHT1-43115	34
STHT0-16131	178	STHT0-60329	328	STHT0-74367	227	STHT1-43116	34
STHT0-16137	179	STHT0-60335	328	STHT0-74454	227	STHT1-43117	34
STHT0-16139	153	STHT0-60358	328	STHT0-74455	227	STHT1-60273	328
STHT0-16144	173	STHT0-60378	328	STHT0-74456	227	STHT1-60274	328
STHT0-20128	147	STHT0-60389	328	STHT0-74471	227	STHT1-60275	328
STHT0-20129	147	STHT0-60401	328	STHT0-75044	238	STHT1-60276	328
STHT0-20350	136	STHT0-60413	328	STHT0-75065	227	STHT1-60280	328
STHT0-26088	184	STHT0-60427	328	STHT0-75066	227	STHT1-60308	328
STHT0-26089	184	STHT0-62113	326	STHT0-75067	227	STHT1-60329	328
STHT0-28000	183	STHT0-62114	325	STHT0-75068	227	STHT1-60335	328
STHT0-28034	183	STHT0-62139	327	STHT0-75094	227	STHT1-60358	328
STHT0-28041	183	STHT0-62141	324	STHT0-75414	228	STHT1-60378	328
STHT0-33559	20	STHT0-62143	327	STHT0-77050	56	STHT1-60389	328
STHT0-33561	20	STHT0-62628	333	STHT0-77363	66	STHT1-60401	328
STHT0-33566	20	STHT0-62629	333	STHT0-77364	68	STHT1-60413	328
STHT0-36117	20	STHT0-62630	333	STHT0-77365	66	STHT1-60427	328
STHT0-36118	20	STHT0-62631	333	STHT0-77403	56	STHT1-65509	322
STHT0-36121	20	STHT0-62632	333	STHT0-77404	55	STHT1-70429	258
STHT0-47147	46	STHT0-62633	333	STHT0-77406	55	STHT1-70430	258
STHT0-47244	46	STHT0-62634	333	STHT0-83094	218	STHT1-70431	258
STHT0-47347	44	STHT0-62635	332	STHT0-83199	218	STHT1-70432	259
STHT0-51309	199	STHT0-62636	332	STHT0-83200	218	STHT1-70433	259
STHT0-51310	199	STHT0-62638	332	STHT10340-0	115	STHT1-70436	259
STHT0-51311	199	STHT0-62685	335	STHT10341-0	115	STHT1-70437	259
STHT0-51312	199	STHT0-62686	335	STHT10344-0	115	STHT1-70438	259
STHT0-51906	200	STHT0-62687	119	STHT10345-0	115	STHT1-77032	63
STHT0-51907	200	STHT0-65148	322	STHT1-05868	181	stht1-77138	63
STHT0-51908	200	STHT0-65149	322	STHT1-05878	179	STHT1-77139	62
STHT0-51909	200	STHT0-65150	322	STHT1-05894	182	STHT1-77140	62
STHT0-51910	200	STHT0-65151	322	STHT1-05932	185	STHT1-77142	62
STHT0-51911	200	STHT0-65152	322	STHT1-05933	182	stht1-77343	63
STHT0-51912	200	STHT0-65153	322	STHT1-05937	178	stht1-77347	62
STHT0-54123	199	STHT0-65154	322	STHT1-16069	178	STHT1-77354	63
STHT0-54126	200	STHT0-65509	322	STHT1-16132	186	stht1-77361	63
STHT0-54127	200	STHT0-66121	335	STHT1-20352	136	STHT1-77366	57
STHT0-54128	200	STHT0-70648	230	STHT1-43102	34	STHT1-77367	88
STHT0-60208	328	STHT0-70695	231	STHT1-43103	34	STHT1-77368	88
STHT0-60209	328	STHT0-70885	324	STHT1-43104	34	STHT1-77409	64
STHT0-60210	328	STHT0-70886	325	STHT1-43105	34	STHT20348-0	136
STHT0-60211	328	STHT0-70887	326	STHT1-43106	34	STHT20348-1	136
STHT0-60212	328	STHT0-71028	230	STHT1-43107	34	STHT20348-9	136
STHT0-60213	328	STHT0-71029	230	STHT1-43108	34	STHT20349-0	136
STHT0-60214	328	STHT0-73872	117	STHT1-43109	34	STHT20349-1	136
STHT0-60273	328	STHT0-73930	359	STHT1-43110	34	STHT20349-9	136
STHT0-60274	328	STHT0-73931	358	STHT1-43111	34	STHT20350-1	136

INDEX

STANLEY	Oldal
STHT20350-9	136
STHT20351-0	136
STHT20351-1	136
STHT20351-9	136
STHT20352-0	136
STHT20352-9	136
STHT20353-0	136
STHT20353-1	136
STHT20353-9	136
STHT20354-0	136
STHT20354-9	136
STHT20355-0	136
STHT20355-1	136
STHT20355-9	136
STHT2-11818	124
STHT2-28042	186
STHT2-28043	186
STHT2-28044	186
STHT23054-1	136
STHT2-65155	322
STHT2-65156	322
STHT3-11825	124
STHT36802-0	21
STHT36803-0	21
STHT36804-0	21
STHT6-10151	115
STHT6-70409	249
STHT6-70410	247
STHT6-70414	250
STHT6-70416	257
STHT6-70417	257
STHT6-70989	249
STHT7-10220	113
STHT77498-1	76
STHT77499-1	76
STHT77502-1	76
STHT77503-1	69
STHT77504-1	79
STHT77592-1	76
STHT77593-1	69
STHT77594-1	79
STHT8-11818	124
STHT9-51309	199
STHT9-77425	64
STMT1-74173	381
STMT1-74174	381
STMT1-74175	381
STMT1-74176	381
STMT1-74177	381

STANLEY	Oldal
STMT1-74178	381
STMT1-74179	381
STMT1-74180	381
STMT1-74181	381
STMT1-74182	381
stmt1-74305	381
stmt1-74306	381
STMT1-74726	381
STMT1-75062	382
STMT1-75063	382
STST1-70317	296
STST1-70355	309
STST1-70559	309
STST1-70712	269
STST1-70713	309
STST1-70715	288
STST1-70718	270
STST1-70720	305
STST1-70736	304
STST1-70737	307
STST1-71197	305
STST1-71962	294
STST1-71963	302
STST1-71964	294
STST1-71983	294
STST1-72335	264
STST1-72359	302
STST1-73615	271
STST1-75507	302
STST1-75508	302
STST1-75509	302
STST1-75510	302
STST1-75514	298
STST1-75515	298
STST1-75517	298
STST1-75518	298
STST1-75520	298
STST1-75521	298
STST1-75540	304
STST1-75758	292
STST1-79203	304
STST1-79231	290
STST1-80113	273
STST1-80114	273
STST1-80116	273
STST1-80117	273
STST1-80118	273
STST1-80119	273
STST1-80150	287

STANLEY	Oldal
STST1-80151	291
SWK-BN0625T	252
TR150HL	246
TR150L	247
TR250	246
TR350	246
TR45	247
TRA202T	250
TRA204T	250
TRA205T	250
TRA206T	250
TRA208T	250
TRA209T	250
TRA704T	250
TRA705T	250
TRA706T	250
TRA708T	250
TRA709T	250
TRE550	250
TRR134T	252
TRR135T	252
XTHT0-10502	106
XTHT0-33501	15
XTHT0-33671	15
XTHT0-36003	17
XTHT0-36004	17
XTHT0-36005	17
XTHT0-42495	35
XTHT1-42131	32
XTHT1-42132	32
XTHT1-42134	32
XTHT1-42135	32
XTHT1-42138	32
XTHT1-42139	32
XTHT1-42140	32
XTHT1-51123	197
XTHT1-51124	197
XTHT1-51148	197

SZERZŐI JOG

Minden a Stanley katalógusban szereplő tartalom, szöveg, grafika, logók és képek a Stanley Black & Decker vagy annak leányvállalatainak tulajdonjogát képezik és az Egyesült Államok illetve a Nemzetközi jog hatályos szabályai vonatkoznak rájuk.

A Stanley weboldalak összeállítása, azok tartalma kizárólagos tulajdona a Stanley Black & Decker-nek (vagy leányvállalatainak) és az Egyesült Államok illetve a hatályos Nemzetközi jog szabályainak védelme alatt áll a szerzői jog vonatkozásában.

HASZNÁLAT

A Stanley katalógusához korlátozott hozzáférést biztosít. Az oldalak saját használatra történő ideiglenes letöltése, kinyomtatása engedélyezett, amennyiben az kizárólag saját használatra történik. A módosítás sem részben sem egészben nem engedélyezett. Nem jogosít fel az oldalak webtartalmának eladására, kereskedelmére vagy bármilyen haszonszerzésre való felhasználásra. A nyomtatott katalógus és a web oldalak nem másolatok, terjeszthetők a Stanley Black & Decker vagy leányvállalatainak írásos engedélye nélkül.

MÁRKANEVEK

A márkanevek, egyéb jelölések és logók amelyek a nyomtatott katalógusban szerepelnek, vagy feltüntetésre kerültek a weboldalakon, a Stanley Black & Decker által jegyzett vagy nem jegyzett védjegyek, vagy márkanevek.

Sem a nyomtatott katalógusból sem a honlapról ezek a jelölések nem felhasználhatóak, kihelyezhetőek a megfelelő licenz nélkül, amelyek engedélyezése a Stanley Black & Decker vagy annak leányvállalatai által történhet csak meg. Ilyen márkanevek például a Stanley felirat az ismert négyszögletes keretben, a Bostitch, Goldblatt, Jensen, LaBounty, Husky, MAC, Facom, Virax, Proto, ZAG. Az itt felsorolásra nem került, de szintén ebbe a kategóriába tartozó nevek a jogérvényesítés kiterjed.

A Stanley márkanevek nem használhatóak nem általunk gyártott, vagy nem Stanley licenz szerződéssel gyártott termékekre.

STANLEY

STANLEY BLACK & DECKER HUNGARY KFT.

1016 Budapest, Mészáros u. 58/b

Tel. 06/1 214-0561

Tel.: 06 1 214 0561

Fax: 06 1 214 6935

e-mail: hungary@sbdinc.com

www.STANLEYWORKS.hu

All rights reserved.

© Stanley Works 2016/01